



# VEO-SWC44 y VEO-SWC44TH / VEO-SWC44TU

SELECTORES Y MATRICES

*Selector Inalámbrico para Conferencias y Presentaciones*



## MANUAL DE USUARIO

Web GUI	WebGUI Configuración de ajustes	Ajustes de Red	Pantalla y Audio	Control Moderador	Ajustes del Sistema	Ajustes de Seguridad	Actualización Firmware	Otros Ajustes	Gestor de dispositivo UCC	Info del dispositivo
PRECAUCIONES	CONTENIDO CAJA	DESCRIPCIÓN Y CARACTERÍSTICAS	INSTALACIÓN Y CONEXIONES	PUESTA en MARCHA Y FUNCIONAMIENTO	ACTUALIZACIÓN FIRMWARE	FUNCIONES PANELES Y TRANSM. INALÁMBRICOS	RESOLUCIÓN PROBLEMAS	INFORMACIÓN TÉCNICA		

# ÍNDICE

<b>1. PRECAUCIONES .....</b>	<b>5</b>
1.1 Advertencia Importante.....	5
1.2 Instrucciones Importantes de Seguridad .....	6
1.3 Limpieza.....	6
<b>2. CONTENIDO CAJA .....</b>	<b>7</b>
<b>3. DESCRIPCIÓN y CARACTERÍSTICAS .....</b>	<b>7</b>
3.1 Características Principales.....	7
3.2 Accesorios opcionales.....	8
<b>4. INSTALACIÓN y CONEXIONES.....</b>	<b>9</b>
4.1 Instalación en pared.....	9
4.2 Diagrama de conexión .....	10
4.3 Conexión de alimentación.....	10
4.4 Conexión de vídeo.....	11
4.5 Conexión de audio .....	11
4.6 Conexión LAN .....	12
4.7 Conexión de dispositivos de control USB.....	13
4.8 Conexión de dispositivos de conferencia USB.....	14
<b>5. PUESTA EN MARCHA y FUNCIONAMIENTO.....</b>	<b>15</b>
5.1 Pantalla de inicio.....	15
5.2 Emparejamiento de VEO-SWC44TH y VEO-SWC44TU con VEO-SWC44 .....	17
5.3 Modo de presentación inalámbrica .....	18
5.3.1 Compartir pantalla mediante VEO-SWC44TH y VEO-SWC44TU .....	18
5.3.2 Compartir pantalla mediante la aplicación de escritorio VEOShare .....	19
5.3.3 Compartir pantalla con Airplay .....	23
5.3.4 Compartir pantalla con Miracast .....	24
5.3.5 Compartir pantalla con Chromecast .....	26
5.4 Modo de conferencia inalámbrica.....	28
5.5 Ventana de vista previa del moderador .....	29
5.6 Pizarra y anotación .....	30
5.6.1 Pizarra.....	30
5.6.2 Anotación .....	32
<b>6. GESTIÓN Y CONFIGURACIÓN DE AJUSTES DE WEB .....</b>	<b>34</b>
6.1 Network Settings (ajustes de red) .....	35
6.1.1 Wireless Network (red inalámbrica) .....	35

Home	
HW	Web GUI
PRECAUCIONES	WebGUI Configuración de ajustes
CONTENIDO CAJA	Gestión y ajustes
CARACTERÍSTICAS Y CONEXIONES	Ajustes de Red
	Pantalla y Audio
	INSTALACIÓN Y CONEXIONES
	Control Moderador
	PUESTA EN MARCHA Y FUNCIONAMIENTO
	Ajustes del Sistema
	Actualización de Seguridad
	ACTUALIZACIÓN FIRMWARE
	Actualización Firmware
	FUNCIONES PANEALES Y TRANSM. INALÁMBRICOS
	Otros Ajustes
	RESOLUCIÓN de dispositivo UCC
	PROBLEMAS
	INFORMACIÓN TÉCNICA
	Información del dispositivo

6.1.2	Ethernet.....	43
6.1.3	Cambio automático de contraseña.....	43
6.2	Pantalla y audio.....	44
6.2.1	HDMI.....	44
6.2.2	Audio.....	46
6.2.3	Airplay Screen Quality (calidad de la pantalla Airplay).....	46
6.2.4	Start Screen (pantalla de inicio).....	47
6.2.5	Home Screen Background Image (imagen de fondo de la pantalla de inicio).....	47
6.3	Moderator Control (control del moderador).....	48
6.3.1	Moderator Layout (diseño del moderador).....	48
6.4	System Settings (ajustes del sistema).....	49
6.4.1	Buttons (botones).....	49
6.4.2	Date & Time (fecha y hora).....	50
6.4.3	Auto Standby (modo de reposo).....	51
6.4.4	Language (idioma).....	51
6.4.5	Reset (restablecer).....	52
6.4.6	Configuration File (archivo de configuración).....	52
6.4.7	Serial Port Setting (ajustes de puerto serie).....	53
6.4.8	Telnet Switch (interruptor Telnet).....	56
6.4.9	Reboot (reiniciar).....	56
6.5	Security Settings (ajustes de seguridad).....	57
6.5.1	Security Level (nivel de seguridad).....	57
6.5.2	Login Password (contraseña de inicio de sesión).....	58
6.5.3	Connection Password (contraseña de conexión).....	58
6.6	Firmware Upgrade (actualización del firmware).....	59
6.6.1	Firmware Update (actualización de firmware).....	59
6.6.2	Automatic Upgrading (actualización automática).....	59
6.7	Other Settings (otros ajustes).....	60
6.7.1	Autocreate Launcher (autocrear launcher).....	60
6.7.2	Clear History After Meeting (borrar el historial después de la reunión).....	60
6.8	UCC Device Manager (gestor de dispositivo UCC).....	61
6.8.1	USB Camera (cámara USB).....	61
6.8.2	USB Audio (audio USB).....	62
6.9	About Device (info del dispositivo).....	62
<b>7.</b>	<b>ACTUALIZACIÓN DE FIRMWARE.....</b>	<b>63</b>
7.1	Actualización de la versión de firmware de VEO-SWC44.....	63
7.2	Actualización de la versión de firmware de VEO-SWC44TH / VEO-SWC44TU.....	65
<b>8.</b>	<b>FUNCIONES DE LOS PANELES Y TRANSMISORES INALÁMBRICOS.....</b>	<b>66</b>

Home	
HW	Web GUI
PRECAUCIONES	WebGUI Configuración de ajustes
CONTENIDO CAJA	Gestión y ajustes
DESCRIPCIÓN Y CARACTERÍSTICAS	Ajustes de Red
	Pantalla y Audio
INSTALACIÓN Y CONEXIONES	Control Moderador
	Ajustes del Sistema
PUESTA EN MARCHA Y FUNCIONAMIENTO	Ajustes de Seguridad
	Actualización Firmware
ACTUALIZACIÓN FIRMWARE	Actualización Firmware
	Otros Ajustes
FUNCIONES PANELES Y TRANSMISORES INALÁMBRICOS	Gestor de dispositivo UCC
RESOLUCIÓN DE PROBLEMAS	Info del dispositivo
INFORMACIÓN TÉCNICA	

8.1	Panel Frontal.....	66
8.2	Panel Trasero.....	67
8.2.1	Restablecimiento de fábrica mediante el botón del panel trasero .....	68
8.3	Transmisores inalámbricos.....	70
8.3.1	VEO-SWC44TH.....	70
8.3.2	VEO-SWC44TU.....	70
8.3.3	Indicador LED.....	71
<b>9.</b>	<b>RESOLUCIÓN DE PROBLEMAS.....</b>	<b>72</b>
<b>10.</b>	<b>INFORMACIÓN TÉCNICA .....</b>	<b>77</b>
10.1	Especificaciones Técnicas.....	77
10.2	Diagramas Mecánicos.....	79

	
HW	Web GUI
PRECAUCIONES	WebGUI Configuración de ajustes
CONTENIDO CAJA	Gestión y ajustes
DESCRIPCIÓN Y CARACTERÍSTICAS	Ajustes de Red
	Pantalla y Audio
INSTALACIÓN Y CONEXIONES	Control Moderador
	Ajustes del Sistema
ACTUALIZACIÓN FIRMWARE	Ajustes de Seguridad
	Actualización Firmware
FUNCIONES PANELES Y TRANSM. INALÁMBRICOS	Otros Ajustes
	Resolución de Problemas
INFORMACIÓN TÉCNICA	Info del dispositivo

# 1. PRECAUCIONES

## 1.1 Advertencia Importante



WARNING: SHOCK HAZARD - DO NOT OPEN

AVIS: RISQUE DE CHOC ÉLECTRIQUE - NE PAS OUVRIR



El símbolo del relámpago con una flecha en la punta y dentro de un triángulo equilátero, tiene el propósito de alertar al usuario de la presencia de un voltaje peligroso y sin aislar dentro del aparato, y de una magnitud tal que puede constituir riesgo de descarga eléctrica para las personas.



El símbolo de exclamación dentro de un triángulo equilátero tiene el propósito de alertar al usuario de la presencia de instrucciones importantes sobre la operación y mantenimiento en la información que viene con el producto.

**ADVERTENCIA (Si se aplica):** Los terminales marcados con el símbolo “⚡” pueden ser de suficiente magnitud como para constituir un riesgo de descarga eléctrica. El cableado externo conectado a los terminales requiere ser instalado por personal cualificado o el uso de cables ya confeccionados.

**ADVERTENCIA:** para prevenir choques eléctricos o riesgo de incendios, no exponer este equipo a la lluvia o la humedad.

**ADVERTENCIA:** Aparato con construcción de tipo Clase I debe ser conectado a través de un enchufe con protección de tierra.



**ADVERTENCIA:** Este producto no ha de ser desechado bajo ningún concepto como residuo urbano no seleccionado. Acuda al centro de tratamiento de residuos eléctricos y electrónicos más cercano.



**Este equipo ha sido testado y se ha comprobado que cumple con los límites de un dispositivo digital de Clase A, de acuerdo con la sección 15 de las normas de la FCC.** Estos límites están diseñados para proporcionar una protección razonable contra las interferencias perjudiciales cuando el equipo se utiliza en un entorno comercial. Este equipo genera, utiliza y puede irradiar energía de radiofrecuencia y, si no se instala y utiliza de acuerdo con el manual de instrucciones, puede causar interferencias perjudiciales en las comunicaciones por radio. El funcionamiento de este equipo en una zona residencial puede causar interferencias perjudiciales, en cuyo caso el usuario deberá corregir las interferencias a su cargo.

HW	Web GUI	WebGUI Configuración de ajustes	Ajustes de Red	Pantalla y Audio	Control Moderador	Ajustes del Sistema	Ajustes de Seguridad	Actualización Firmware	Otros Ajustes	Gestor de dispositivo UCC	Info del dispositivo
PRECAUCIONES	CONTENIDO CAJA	DESCRIPCIÓN Y CARACTERÍSTICAS	INSTALACIÓN Y CONEXIONES	PUESTA en MARCHA Y FUNCIONAMIENTO	ACTUALIZACIÓN FIRMWARE	FUNCIONES PANEELES Y TRANSM. INALÁMBRICOS	RESOLUCIÓN PROBLEMAS	INFORMACIÓN TÉCNICA			

## 1.2 Instrucciones Importantes de Seguridad

1. Lea estas instrucciones.
2. Guarde estas instrucciones.
3. Preste atención a todas las advertencias.
4. Siga todas las instrucciones.
5. No utilice este aparato cerca del agua.
6. Límpielo solamente con un paño seco.
7. No bloquee ninguna abertura para ventilación. Instálelo de acuerdo con las instrucciones del fabricante.
8. No lo instale cerca de fuentes de calor como radiadores, estufas u otros aparatos que produzcan calor, incluidos amplificadores.
9. No elimine el propósito de seguridad del cable de corriente polarizado o con conexión de tierra. Un cable polarizado tiene dos bornes, uno más ancho que el otro. Un enchufe con conexión a tierra tiene dos bornes y un tercer borne conectado a tierra. Este tercer borne está previsto para su seguridad. Si el cable proporcionado no entra en su enchufe, consulte con un técnico electricista para reemplazar ese enchufe obsoleto.
10. Proteja el cable eléctrico de ser aplastado, en especial en la zona de los conectores, los receptáculos de los mismos y en el punto en el que el cable sale del aparato.
11. Utilice solamente los accesorios especificados por el fabricante.
12. Desconecte el aparato durante las tormentas eléctricas o cuando no lo vaya a usar durante periodos largos de tiempo.
13. Para cualquier reparación, póngase en contacto con un servicio técnico cualificado. La reparación es necesaria cuando el aparato no funciona con normalidad o ha sido dañado por cualquier motivo, ya sea porque el cable o el enchufe estén dañados, porque se hayan derramado líquidos o hayan caído objetos dentro del aparato, o porque el aparato haya sido expuesto a la lluvia o se haya caído.
14. Desconexión de la red: apagando el interruptor de POWER todas las funciones e indicadores del amplificador se pararán, pero la completa desconexión del aparato se consigue desconectando el cable de red de su conector. Por esta razón, éste siempre debe tener fácil acceso.
15. El equipo se conecta a un enchufe con protección de tierra a través del cable de alimentación.
16. Parte del etiquetaje del producto está ubicado en la base del mismo.
17. Este aparato no debe ser expuesto a goteo o salpicaduras ni tampoco debe colocarse ningún elemento lleno de agua, tales como jarrones encima del aparato.

## 1.3 Limpieza

 **Para limpiar el aparato, utilice únicamente un paño suave y seco** o ligeramente humedecido con agua y un detergente líquido neutro, luego séquelo con un paño limpio. Asegúrese de que nunca entre agua en el aparato a través de ningún orificio. No utilice nunca alcohol, bencina, disolventes o sustancias abrasivas.

**NEEC AUDIO BARCELONA, S.L.** declina cualquier responsabilidad por los daños que puedan ocasionarse a personas, animales u objetos por el no cumplimiento de las advertencias anteriores.

Home	
HW	Web GUI
PRECAUCIONES	WebGUI Configuración de ajustes
CONTENIDO CAJA	Gestión y ajustes
CARACTERÍSTICAS Y CONEXIONES	Ajustes de Red
	Pantalla y Audio
	Control Moderador
	Ajustes del Sistema
	Ajustes de Seguridad
	Actualización Firmware
	Otros Ajustes
	RESOLUCIÓN de Problemas
	Información Técnica

HW	Web GUI	WebGUI Configuración de ajustes	Ajustes de Red	Pantalla y Audio	Control Moderador	Ajustes del Sistema	Ajustes de Seguridad	Actualización Firmware	Otros Ajustes	Gestor de dispositivo UCC	Info del dispositivo
PRECAUCIONES	CONTENIDO CAJA	DESCRIPCIÓN Y CARACTERÍSTICAS	INSTALACIÓN Y CONEXIONES	PUESTA en MARCHA Y FUNCIONAMIENTO	ACTUALIZACIÓN FIRMWARE	FUNCIONES PANEALES Y TRANSM. INALÁMBRICOS	RESOLUCIÓN PROBLEMAS	INFORMACIÓN TÉCNICA			

**¡Le agradecemos la confianza que ha depositado en nosotros al elegir nuestro equipo Ecler**  
**VEO-SWC44 / VEO-SWC44TH / VEO-SWC44TU!**

Para conseguir la máxima operatividad y rendimiento es **MUY IMPORTANTE**, antes de su conexión, leer detenidamente y tener muy presentes las consideraciones que en este manual se especifican.

Para garantizar un funcionamiento óptimo de este aparato recomendamos que su mantenimiento sea llevado a cabo por nuestros Servicios Técnicos autorizados.

**Todos los productos ECLER disponen de garantía**, por favor consulte en [www.ecler.com](http://www.ecler.com) o en la tarjeta de garantía incluida con este aparato para conocer el periodo de validez y sus condiciones.

## 2. CONTENIDO CAJA

- VEO-SWC44.
- Antena (3 unidades), sin montar para evitar daños.
- Guía de ayuda para los primeros pasos.
- Tarjeta de garantía.

## 3. DESCRIPCIÓN y CARACTERÍSTICAS

**VEO-SWC44** es un selector dedicado a conferencias y presentaciones con entrada inalámbrica con una resolución de vídeo Full HD y una salida de vídeo 4K / UHD HDMI 2.0. Admite la conexión inalámbrica de dispositivos USB, tales como webcams y micrófonos a través de transmisores inalámbricos o aplicaciones de gestión para plataformas Windows y macOS y también compatible con Airplay/Miracast. Un desembebedor de audio integrado proporciona una salida analógica estéreo no balanceada a través de un conector jack de 3,5 mm. Incluye una WebGUI para configuración y gestión del selector, así como control RS-232 y TCP/IP, todo ello habilitado por un par de conectores LAN RJ-45 con redes independientes. Puede mostrar hasta 4 dispositivos simultáneamente en una disposición multiview. Añade gestión inteligente de EDID y soporta HDCP 2.2, así como alimentación PoE.

### 3.1 Características Principales

- Puertos USB 3.0 para la conexión inalámbrica entre un portátil y los dispositivos USB que se hallen en la misma sala, tales como la cámara y el micrófono, para la gestión de videoconferencias de un modo sencillo y fácil.



- Entrada inalámbrica con una resolución de vídeo Full HD y una salida de vídeo HDMI 2.0 4K / UHD.
- Extracción de audio analógico en conector jack estéreo no balanceado de 3,5 mm.
- Compatibilidad con protocolos nativos de wireless casting como Airplay y Miracast para presentaciones de gran nivel.
- Transmisores inalámbricos opcionales Plug & Play HDMI (VEO-SWC44TH) / USB Tipo-C (VEO-SWC44TU), así como aplicaciones de Windows y macOS para la conexión inalámbrica del selector con un portátil o PC.
- Control RS-232 e IP, así como gestión mediante WebGUI.
- Capa de seguridad adicional para una transmisión inalámbrica cifrada.
- Admite hasta 4 presentaciones simultáneas en pantalla dividida, así como hasta 16 participantes en espera.
- Imagen de fondo o logotipo personalizables para página de bienvenida.
- Admite touchback inalámbrico para pantalla interactiva, así como pizarra y herramienta de anotación en vivo.
- Dispone de función PoE.
- Fuente de alimentación local de 12 V CC.

### 3.2 Accesorios opcionales

**Transmisores inalámbricos: VEO-SWC44TH y VEO-SWC44TU, utilizados para el mirroring (compartir pantalla) inalámbrico plug and play** desde el escritorio del PC o Mac personal a la pantalla principal.

- **VEO-SWC44TH** es un transmisor inalámbrico HDMI que permite a los participantes compartir fácilmente contenido desde un ordenador portátil o un dispositivo HDMI a la unidad base VEO-SWC44. La alimentación se suministra a través de un conector auxiliar USB de tipo A. Está diseñado como dispositivo multiplataforma y plug and play, sin necesidad de instalar controladores adicionales. Esta tecnología permite iniciar una transmisión y empezar a compartir contenido con sólo conectar el transmisor inalámbrico a la fuente y pulsar la superficie. Un indicador LED y un controlador de vibración permiten al usuario conocer el estado del transmisor inalámbrico en todo momento.
- **VEO-SWC44TU** es un transmisor inalámbrico USB-C que permite a los participantes compartir fácilmente contenido desde un ordenador portátil o un dispositivo de vídeo USB-C a la unidad base VEO-SWC44. La alimentación se suministra directamente a través del mismo conector. Está diseñado como dispositivo multiplataforma y plug and play, sin necesidad de instalar controladores adicionales. Esta tecnología permite iniciar una transmisión y empezar a compartir contenido con sólo conectar el transmisor inalámbrico a la fuente y pulsar la superficie. Un indicador LED y un controlador de vibración permiten al usuario conocer el estado del transmisor inalámbrico en todo momento.

	Web GUI	Ajustes de Red	Pantalla y Audio	Control Moderador	Ajustes del Sistema	Ajustes de Seguridad	Actualización Firmware	Otros Ajustes	Info del dispositivo
HW	Web GUI Configuración de ajustes	DESCRIPCIÓN Y CARACTERÍSTICAS	INSTALACIÓN Y CONEXIONES	PUESTA en MARCHA Y FUNCIONAMIENTO	ACTUALIZACIÓN FIRMWARE	FUNCIONES PANELES Y TRANSM. INALÁMBRICOS	RESOLUCIÓN DE PROBLEMAS	Información Técnica	
	WebGUI Gestión y CONTENIDO CAJA								



## 4. INSTALACIÓN y CONEXIONES

### 4.1 Instalación en pared

VEO-SWC44 puede instalarse en una pared o una superficie plana. En la parte inferior de VEO-SWC44 hay dos orificios de montaje que se pueden fijar a una superficie mediante tornillos planos.

**!** Los tornillos de montaje no se incluyen en la caja de VEO-SWC44. El **tipo de tornillos depende del tipo de pared** (piedra, madera, cartón yeso, ...) en la que vaya a montar la unidad base VEO-SWC44. **Asegúrese de que la cabeza del tornillo no sea mayor que el orificio de la parte inferior de la unidad base VEO-SWC44.**

**!** Para un rendimiento óptimo, instale VEO-SWC44 cerca de la pantalla y evite obstáculos entre VEO-SWC44 y los transmisores.

#### **!** Colocación de la antena

- Las antenas deben **orientarse verticalmente**, es decir, perpendiculares al techo y paralelas a las paredes.
- Las antenas **deben instalarse lo suficientemente lejos (al menos 50 cm/1,6 pies) de superficies metálicas** para evitar reflejos no deseados **y lo suficientemente lejos (al menos 1 m/3,3 pies) de otros equipos de radio que operen en el mismo rango de frecuencias**, por ejemplo, otros puntos de acceso WiFi, teléfonos inalámbricos, hornos microondas, etc. También es mejor instalar las antenas a una distancia mínima de 15 cm (6 pulgadas) de los muros de hormigón.
- **La situación más favorable es una línea de visión directa entre las antenas y los botones.** Cualquier obstrucción hará que la señal siga una trayectoria de propagación más larga, lo que puede provocar una degradación del rendimiento.
- Debido al particular patrón radioeléctrico de las antenas dipolo, **no deben colocarse justo encima de las posiciones potenciales de los usuarios de VEO-SWC44.** Por ello, se aconseja colocar las antenas en un lateral de la sala de reuniones.

HW		Web GUI	WebGUI Configuración de ajustes	Gestión y ajustes	Ajustes de Red	Pantalla y Audio	Control Moderador	Ajustes del Sistema	Ajustes de Seguridad	Actualización Firmware	Otros Ajustes	Gestor de dispositivo UCC	Info del dispositivo
PRECAUCIONES		CONTENIDO CAJA		DESCRIPCIÓN Y CARACTERÍSTICAS	INSTALACIÓN Y CONEXIONES		PUESTA en MARCHA Y FUNCIONAMIENTO		ACTUALIZACIÓN FIRMWARE	FUNCIONES PANELES Y TRANSM. INALÁMBRICOS		RESOLUCIÓN PROBLEMAS	INFORMACIÓN TÉCNICA

## 4.2 Diagrama de conexión

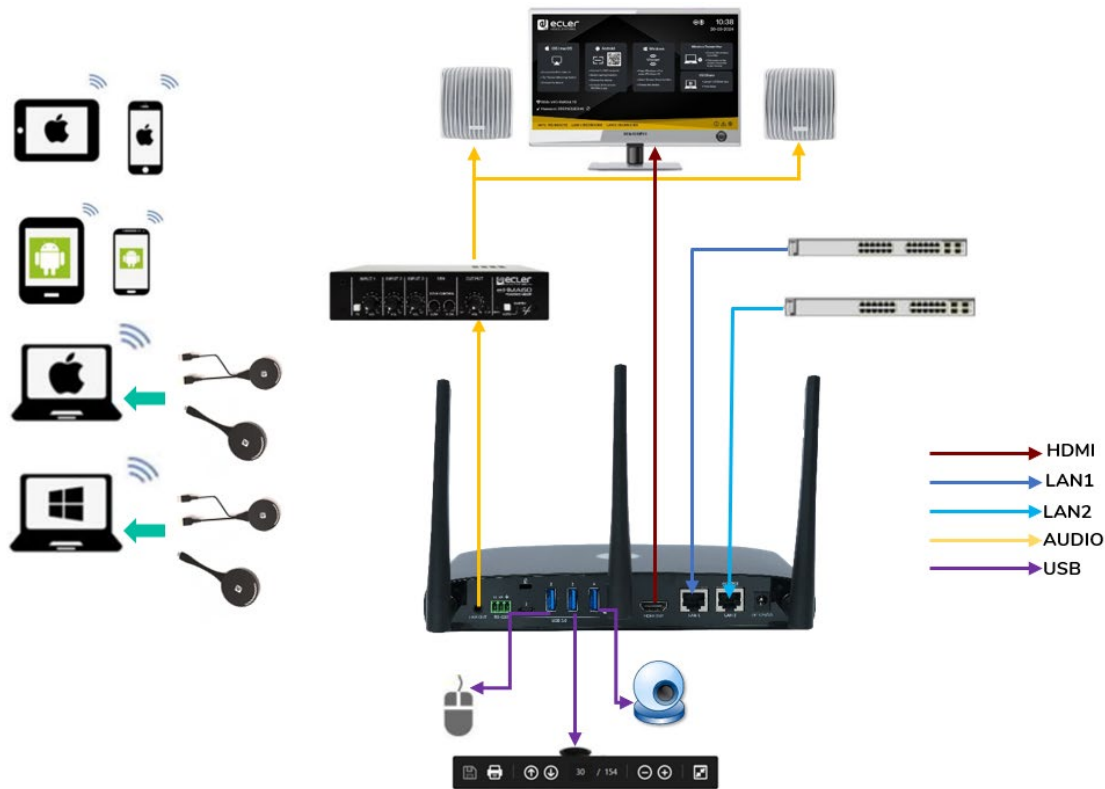

## 4.3 Conexión de alimentación

- **Fuente de alimentación local**

1. Enchufe el conector de alimentación del adaptador de alimentación al conector de entrada de alimentación de la unidad base VEO-SWC44.
2. Elija el enchufe adecuado (US, UK, EU o AU) para instalarlo en el adaptador de corriente.

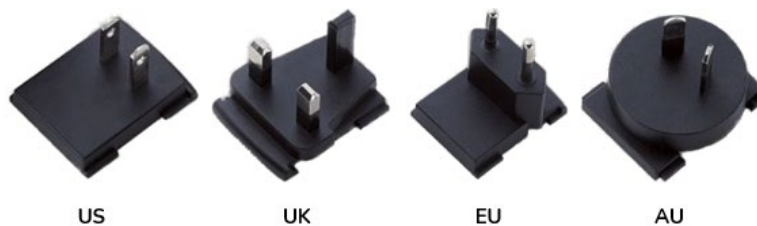

3. Conecte el enchufe del cable de alimentación a la toma eléctrica.

Una vez que VEO-SWC44 recibe alimentación, se recomienda **utilizar el botón POWER** de su parte frontal **para encenderlo o apagarlo**.

- **Alimentación a través de Ethernet**

Si el conmutador LAN Ethernet es compatible con PoE ("Power over Ethernet" o alimentación a través de Ethernet), el **puerto LAN 2 se puede utilizar para alimentar** la unidad base VEO-SWC44 en lugar de utilizar el adaptador de alimentación externo. (El puerto LAN2 de la unidad es compatible con PoE).

HW	Web GUI	WebGUI	Ajustes de Red	Pantalla y Audio	Control Moderador	Ajustes del Sistema	Ajustes de Seguridad	Actualización Firmware	Otros Ajustes	Información
PRECAUCIONES	Configuración de ajustes	Gestión y ajustes	DESCRIPCIÓN Y CARACTERÍSTICAS	INSTALACIÓN Y CONEXIONES	PUESTA en MARCHA Y FUNCIONAMIENTO	ACTUALIZACIÓN FIRMWARE	FUNCIONES PANEELES Y TRANSM. INALÁMBRICOS	RESOLUCIÓN DE PROBLEMAS	Información	Info del dispositivo

#### 4.4 Conexión de vídeo

1. Conecte la salida HDMI de VEO-SWC44 a una pantalla 4K o Full-HD mediante un cable HDMI.
2. Tras el encendido, el sistema muestra la página de inicio, como se muestra a continuación.

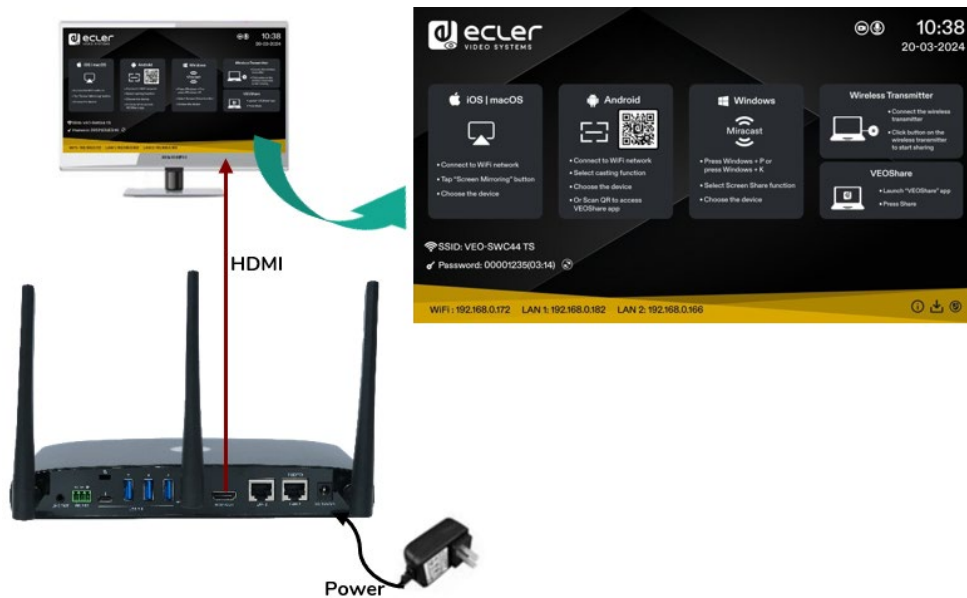

#### 4.5 Conexión de audio

1. Conecte un cable de audio con conector minijack de 3,5 mm al audio de VEO-SWC44.
2. Conecte el otro extremo al sistema de sonido de la sala de reuniones.

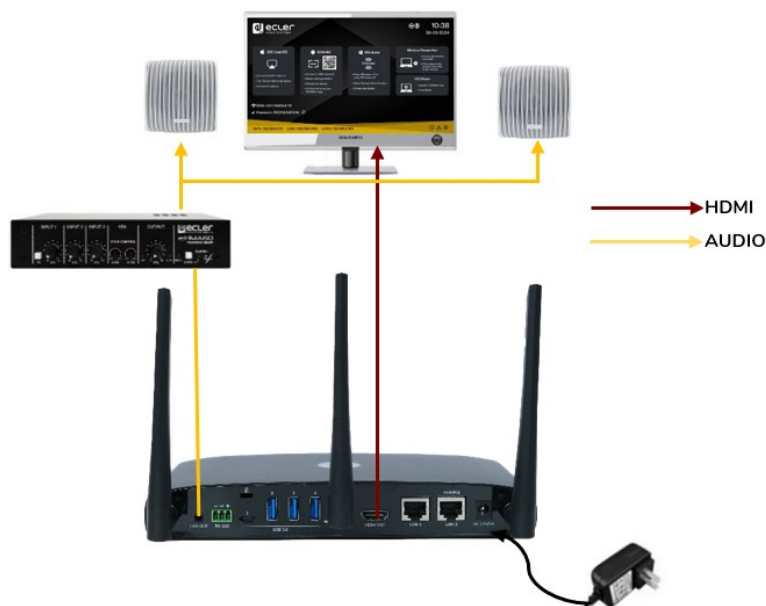

VEO-SWC44TH y VEO-SWC44TU pueden transmitir audio a la unidad base VEO-SWC44 cuando se selecciona la salida de audio del dispositivo fuente.

HW	Web GUI	Ajustes de Red	Pantalla y Audio	Control Moderador	Ajustes del Sistema	Ajustes de Seguridad	Actualización Firmware	Otros Ajustes	Información
PRECAUCIONES	WebGUI Configuración de ajustes	DESCRIPCIÓN Y CARACTERÍSTICAS	INSTALACIÓN Y CONEXIONES	PUESTA en MARCHA Y FUNCIONAMIENTO	ACTUALIZACIÓN FIRMWARE	FUNCIONES PANEELES Y TRANSM. INALÁMBRICOS	RESOLUCIÓN DE PROBLEMAS	Información	UCC
CONTENIDO CAJA	Gestión y configuración de ajustes	Red	Audio	Control Moderador	Ajustes del Sistema	Actualización Firmware	Otros Ajustes	Información	UCC

## 4.6 Conexión LAN

1. **Conecte un cable de red con conector RJ-45 al puerto LAN 1 o LAN 2** de la unidad base VEO-SWC44.
2. **Conecte el otro extremo al LAN.** El DHCP en el selector VEO-SWC44 está activado por defecto.
  - a) Si hay un servidor DHCP en la red, la dirección IP se asignará automáticamente.
  - b) Si no hay un servidor DHCP en la red, VEO-SWC44 necesitará configurar manualmente una dirección IP estática. [Para más información, consulte el capítulo "Ajustes de red".](#)

Si el conmutador LAN Ethernet es compatible con PoE (alimentación a través de Ethernet), el **puerto LAN 2 de VEO-SWC44 permite alimentar el conmutador** en lugar de utilizar el adaptador de alimentación externo incluido.

El modo inalámbrico directo está activado por defecto. En este modo de red, VEO-SWC44 genera su propio SSID inalámbrico con la dirección IP 192.168.43.1. Para más información sobre cómo configurar correctamente los ajustes de red según las necesidades de la aplicación. [Consulte el capítulo "Red inalámbrica".](#)

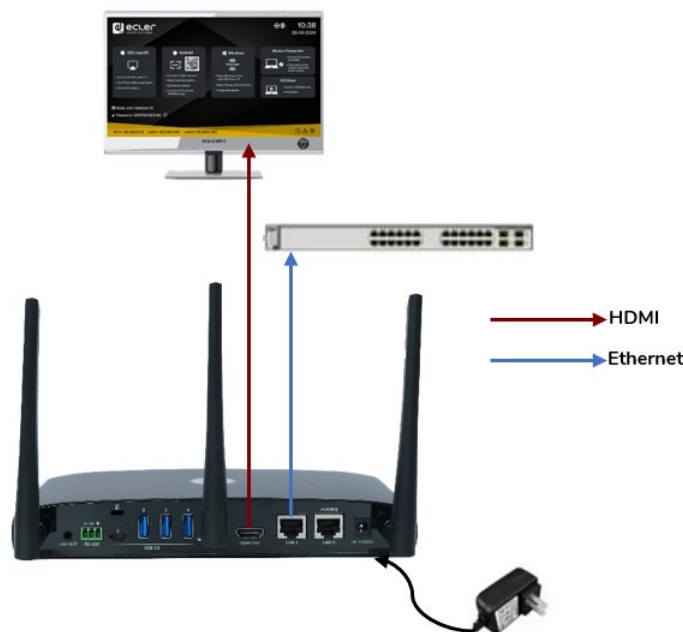

La conexión LAN puede utilizarse para:

- Integración en red de VEO-SWC44 en la red de invitados o de la empresa.
- Control por Telnet de VEO-SWC44.
- Propósitos de mantenimiento.
- Actualización de OTA ("Over-The-Air" o programación inalámbrica) del firmware de VEO-SWC44.

HW	Web GUI	WebGUI Configuración de ajustes	Ajustes de Red	Pantalla y Audio	Control Moderador	Ajustes del Sistema	Ajustes de Seguridad	Actualización Firmware	Otros Ajustes	Información
PRECAUCIONES	CONTENIDO CAJA	DESCRIPCIÓN Y CARACTERÍSTICAS	INSTALACIÓN Y CONEXIONES	PUESTA en MARCHA Y FUNCIONAMIENTO	ACTUALIZACIÓN FIRMWARE	FUNCIONES PANEELES Y TRANSM. INALÁMBRICOS	RESOLUCIÓN DE PROBLEMAS	INFORMACIÓN TÉCNICA	Info del dispositivo	

## 4.7 Conexión de dispositivos de control USB

Si el usuario conecta un ratón USB o una pantalla táctil, dispondrá de las siguientes funciones:

- **Pestaña del moderador** para gestionar los usuarios activos que comparten contenido con VEO-SWC44.
- **Pizarra o anotación** durante una presentación.
- **Función USB-HID** para el control del ordenador portátil y la función de clic de una pantalla táctil:
  - **Ratón USB:**
    - Haga clic una vez para seleccionar.
    - Haga clic con el botón derecho del ratón para volver a la página de inicio.
  - **Pantalla táctil:**
    - Haga clic para seleccionar.
    - Realice una pulsación larga para abrir los menús contextuales, como doble clic o clic en el botón derecho de un ratón USB.

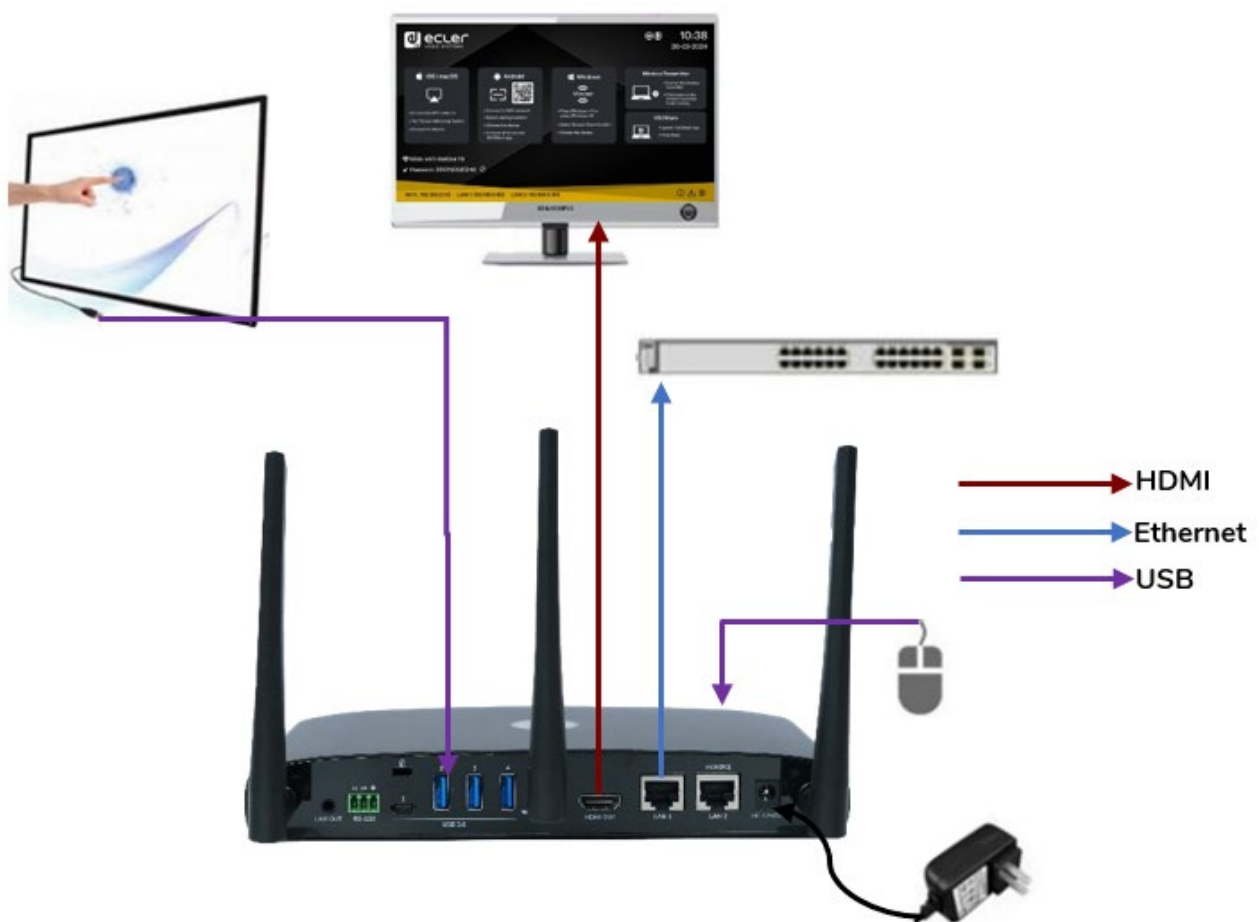

## 4.8 Conexión de dispositivos de conferencia USB

VEO-SWC44 es compatible con cámara USB y altavoz USB a través de WiFi compartido para iniciar reuniones con software de conferencias como Skype, Zoom, Microsoft Teams, etc. [Consulte el capítulo "Modo de conferencia inalámbrica" para obtener información sobre la configuración y el funcionamiento.](#)

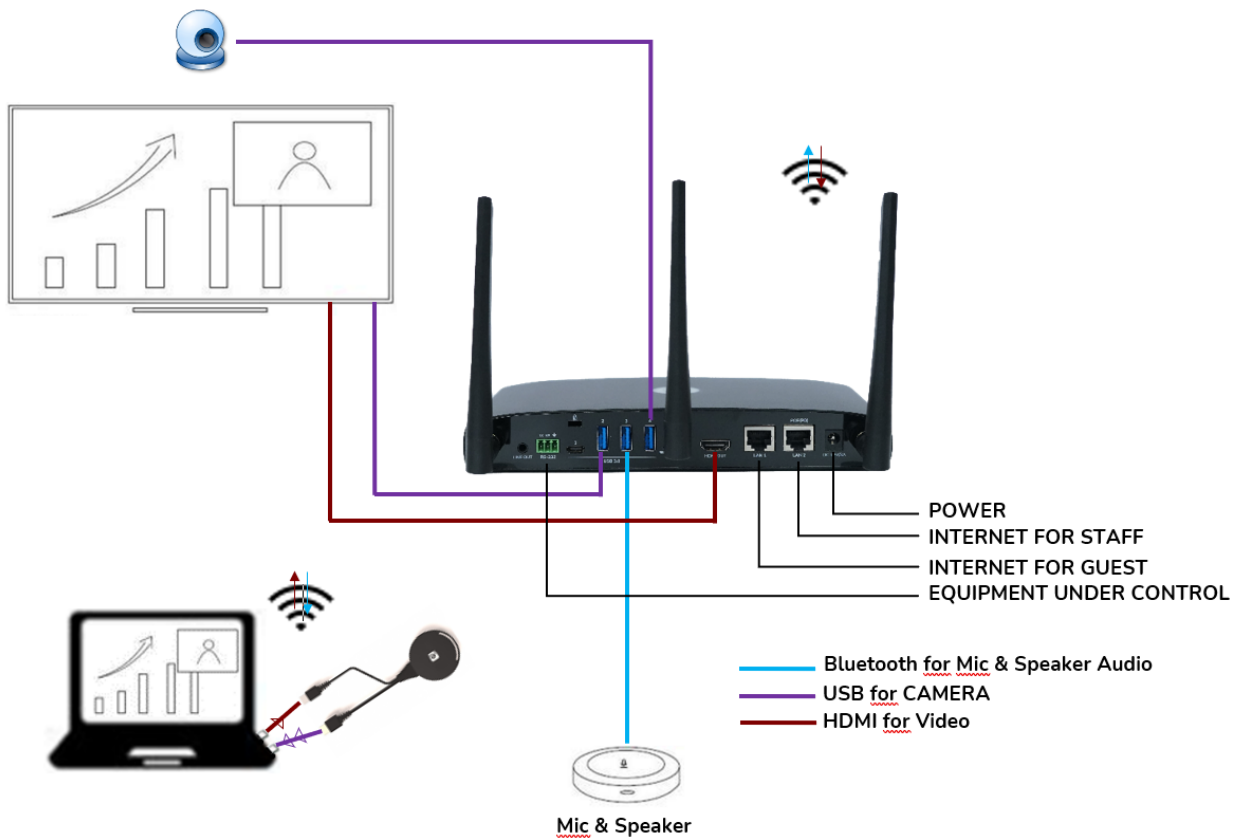

HW	Web GUI	WebGUI Configuración de ajustes	Ajustes de Red	Pantalla y Audio	Control Moderador	Ajustes del Sistema	Ajustes de Seguridad	Actualización Firmware	Otros Ajustes	Gestor de dispositivo	Info del dispositivo
PRECAUCIONES	CONTENIDO CAJA	DESCRIPCIÓN Y CARACTERÍSTICAS	INSTALACIÓN Y CONEXIONES	PUESTA en MARCHA Y FUNCIONAMIENTO	ACTUALIZACIÓN FIRMWARE	FUNCIONES PANEELES Y TRANSM. INALÁMBRICOS	RESOLUCIÓN de problemas	INFORMACIÓN TÉCNICA			



## 5. PUESTA EN MARCHA y FUNCIONAMIENTO

### 5.1 Pantalla de inicio

Cuando un usuario conecta la unidad base VEO-SWC44 a una pantalla HDMI, aparece la siguiente pantalla de inicio:

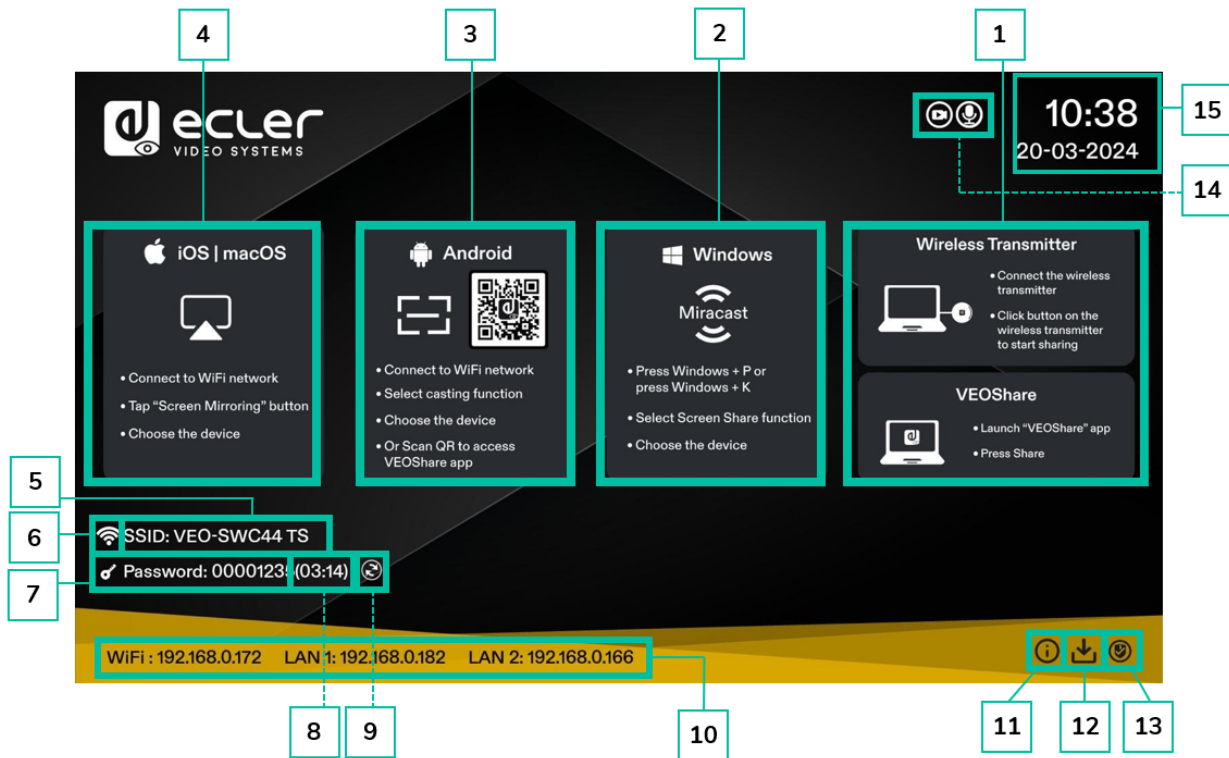

1. **Transmisores inalámbricos y VEOShare:** pasos para empezar a compartir contenido de forma inalámbrica utilizando los transmisores inalámbricos VEO-SWC44TH / VEO-SWC44TU o la aplicación VEOShare.
2. **Inicio rápido en Windows:** pasos para empezar a compartir contenido de forma inalámbrica utilizando un portátil compatible con la transmisión Miracast.
3. **Inicio rápido en Android:** pasos para empezar a compartir contenido de forma inalámbrica utilizando un dispositivo Android.
4. **Inicio rápido en iOS:** pasos para empezar a compartir contenido de forma inalámbrica mediante AirPlay en iOS y macOS.
5. **ID:** indica el nombre del SSID WiFi o el nombre del dispositivo VEO-SWC44 asignado.
6. **Indicador WiFi:** indica la calidad de la señal de la conexión de red inalámbrica actual.
7. **Contraseña:** muestra la contraseña WiFi necesaria para acceder al VEO-SWC44.
8. **Temporizador de contraseña:** muestra el tiempo restante para que la contraseña se cambie automáticamente. Sólo se muestra cuando el temporizador está activo.

HW	Web GUI	WebGUI	Gestión y Configuración de ajustes	Ajustes de Red	Pantalla y Audio	Control Moderador	Ajustes del Sistema	Ajustes de Seguridad	Actualización Firmware	Otros Ajustes	Información
PRECAUCIONES	CONTENIDO	CAJA	DESCRIPCIÓN Y CARACTERÍSTICAS Y CONEXIONES	INSTALACIÓN Y PUESTA EN MARCHA Y FUNCIONAMIENTO	ACTUALIZACIÓN FIRMWARE	FUNCIONES PANELS Y TRANSM. INALÁMBRICOS	RESOLUCIÓN DE PROBLEMAS	INFORMACIÓN TÉCNICA	Info del dispositivo	UCC	Info del dispositivo



9. **Actualizar contraseña WiFi:** genera una nueva red de contraseñas.
10. **IP de WiFi / IP de LAN:** IP de WiFi: dirección de VEO-SWC44 en la LAN inalámbrica / IP asignada: dirección de VEO-SWC44 en la LAN. "N/A" significa que la unidad base VEO-SWC44 no está conectada a ninguna red WiFi / LAN o que no ha podido obtener una dirección IP disponible mediante el servidor DHCP asignado. En este caso, [consulte el capítulo "Ajustes de red"](#).
11. **Información:** al hacer clic sobre este icono se mostrará/ocultará la información de red de la pantalla de inicio.
12. **Botón de descarga:** al hacer clic en este icono se creará una unidad USB de lanzamiento que contiene la aplicación VEOShare.
13. **Nivel de seguridad:** al hacer clic en el icono, aparecerá una ventana emergente en la que se mostrará el perfil de seguridad actualmente seleccionado entre los tres niveles disponibles.
14. **Indicador de iconos de cámara y micrófono:** sólo se muestra cuando hay una cámara USB o un micrófono USB conectado a la unidad base VEO-SWC44. Cuando se ilumina en verde, el dispositivo USB está siendo utilizado. Si no se ilumina, sólo está conectado.
15. **Hora y fecha:** muestra la hora y fecha actuales. Si la unidad base VEO-SWC44 tiene acceso a un servidor horario a través de una conexión inalámbrica o LAN, el código horario se ajustará automáticamente.

Home	
HW	Web GUI
PRECAUCIONES	WebGUI Configuración de ajustes
CONTENIDO CAJA	Gestión y ajustes
CARACTERÍSTICAS Y CONEXIONES	Ajustes de Red
INSTALACIÓN Y CONEXIONES	Pantalla y Audio
PUESTA en MARCHA Y FUNCIONAMIENTO	Control Moderador
ACTUALIZACIÓN FIRMWARE	Ajustes del Sistema
FUNCIONES PANEELES Y TRANSM. INALÁMBRICOS	Ajustes de Seguridad
RESOLUCIÓN DE PROBLEMAS	Actualización Firmware
INFORMACIÓN TÉCNICA	Otros Ajustes
	Gestor de dispositivo UCC
	Info del dispositivo

## 5.2 Emparejamiento de VEO-SWC44TH y VEO-SWC44TU con VEO-SWC44

Al conectar VEO-SWC44TH (transmisor inalámbrico HDMI) al puerto USB de tipo A, o VEO-SWC44TU al puerto USB de tipo C, se iniciará automáticamente el proceso de emparejamiento. Deben conectarse de uno en uno.

**!** Un transmisor sólo puede emparejarse a una unidad base y siempre se reconectará a la que se emparejó por última vez.



Una vez conectado el transmisor, aparecerá un mensaje indicando que el transmisor inalámbrico se está iniciando.

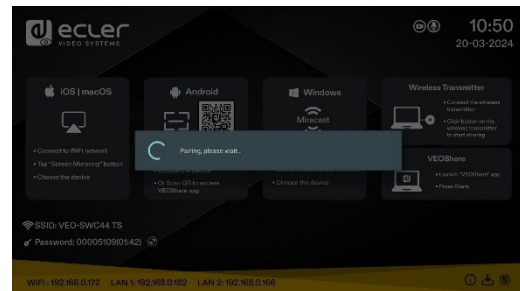

Después de completar el emparejamiento, la tabla de mensajes mostrará "Pairing succesful!" (emparejado con éxito) en la página de inicio, como se muestra aquí. Después, los transmisores pueden desconectarse y utilizarse para compartir contenido en pantalla.

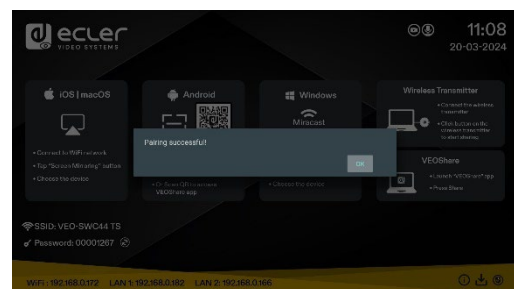

**!** Si aparece el mensaje de error "Configuration fail" (error de configuración), compruebe que la conexión USB/tipo C se mantiene estable tras conectar el transmisor e inténtelo de nuevo.

**!** Después de cambiar el SSID o canal WiFi en el menú de configuración de Web GUI, todos los transmisores deben emparejarse de nuevo. Los transmisores que necesiten asignarse a otra unidad base VEO-SWC44 deben emparejarse de nuevo.

HW	Web GUI
PRECAUCIONES	WebGUI Configuración de ajustes
CONTENIDO CAJA	Gestión y ajustes
CARACTERÍSTICAS Y CONEXIONES	Ajustes de Red
INSTALACIÓN Y PUESTA en MARCHA	Pantalla y Audio
Y FUNCIONAMIENTO	Control Moderador
ACTUALIZACIÓN FIRMWARE	Ajustes del Sistema
FUNCIONES PANELS Y TRANSM. INALÁMBRICOS	Ajustes de Seguridad
PROBLEMAS	Actualización Firmware
INFORMACIÓN TÉCNICA	Otros Ajustes
	Resolución de problemas
	UCC
	Introducción del dispositivo

### 5.3 Modo de presentación inalámbrica

VEO-SWC44 se puede utilizar para compartir de forma inalámbrica la pantalla de fuentes AV. VEO-SWC44 puede compartir 4 fuentes en la pantalla principal simultáneamente, lo cual es compatible con PC, portátil y dispositivos móviles.

#### 5.3.1 Compartir pantalla mediante VEO-SWC44TH y VEO-SWC44TU

1. Empareje VEO-SWC44TH o VEO-SWC44TU con la unidad base VEO-SWC44, [consulte el capítulo "Emparejamiento de VEO-SWC44TH y VEO-SWC44TU con VEO-SWC44"](#).
2. Conecte VEO-SWC44TH al puerto USB-A y al puerto HDMI, o VEO-SWC44TU al puerto USB-C, del dispositivo que va a compartir su contenido.
3. El indicador LED se mostrará en verde estático cuando esté listo. Al tocar la superficie se iniciará la presentación inalámbrica y el indicador LED se mostrará en rojo estático.
4. Si vuelve a tocar la superficie, se detendrá la presentación inalámbrica y el indicador LED volverá al color verde estático.



VEO-SWC44TH



VEO-SWC44TU

5. Cuando el LED está rojo estático, el contenido se está compartiendo en la pantalla principal conectada a la unidad base VEO-SWC44.

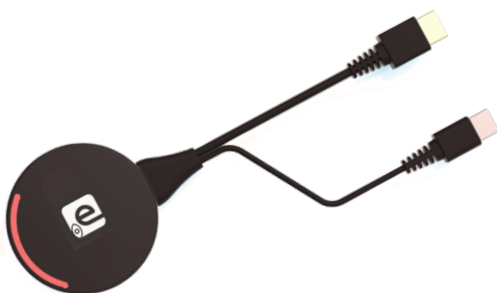

VEO-SWC44TH



VEO-SWC44TU



[Consulte el capítulo "Indicador LED" para obtener más información sobre el estado del LED.](#)

Home	
HW	Web GUI
PRECAUCIONES	WebGUI Configuración de ajustes
CONTENIDO CAJA	Gestión y ajustes
CARACTERÍSTICAS Y CONEXIONES	Ajustes de Red
INSTALACIÓN Y CONEXIONES	Pantalla y Audio
PUESTA en MARCHA Y FUNCIONAMIENTO	Control Moderador
ACTUALIZACIÓN FIRMWARE	Ajustes del Sistema
FUNCIONES PANELS Y TRANSM. INALÁMBRICOS	Ajustes de Seguridad
RESOLUCIÓN DE PROBLEMAS	Actualización Firmware
INFORMACIÓN TÉCNICA	Otros Ajustes
	Gestor de dispositivo UCC
	Info del dispositivo

### 5.3.2 Compartir pantalla mediante la aplicación de escritorio VEOShare

La aplicación VEOShare es el launcher (lanzador) que permite al usuario compartir contenido en pantalla con la unidad base VEO-SWC44 de forma inalámbrica desde cualquier dispositivo fuente que la aloje (Mac, PC...). Basta con copiar el launcher en el almacenamiento interno para que el usuario ejecute la aplicación VEOShare.

#### Configuración de VEOShare

Hay **dos formas de conseguir la aplicación de escritorio VEOShare:**

1. Descarga desde la página web

La aplicación se puede descargar desde el sitio web conectando el dispositivo (portátil / Android) a la misma red que el controlador VEO-SWC44.

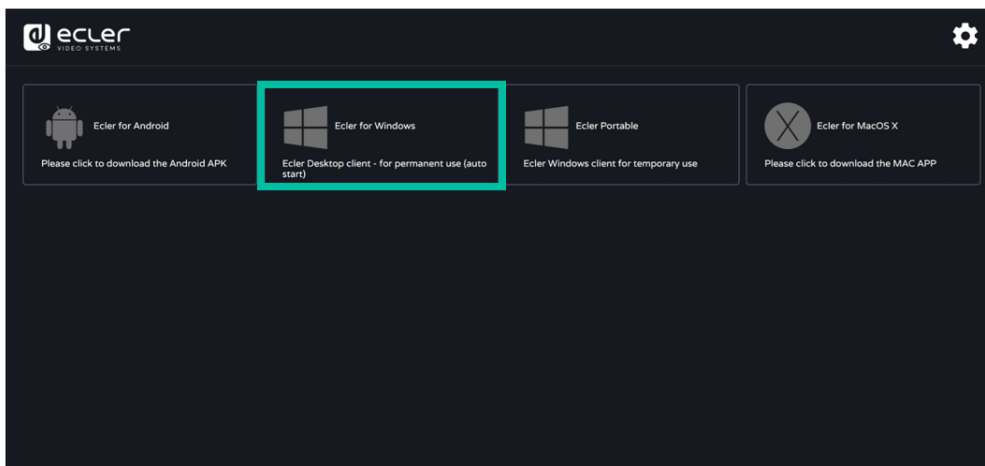

2. Almacenamiento interno de VEO-SWC44TH / VEO-SWC44TU

Los transmisores inalámbricos también actuarán como una unidad flash USB que aloja la aplicación VEOShare para arrastrarla y soltarla en el portátil.

HW	Web GUI	WebGUI Configuración de ajustes	Ajustes de Red	Pantalla y Audio	Control Moderador	Ajustes del Sistema	Ajustes de Seguridad	Actualización Firmware	Otros Ajustes	Información
PRECAUCIONES	CONTENIDO CAJA	DESCRIPCIÓN Y CARACTERÍSTICAS Y CONEXIONES	INSTALACIÓN Y PUESTA en MARCHA Y FUNCIONAMIENTO	ACTUALIZACIÓN FIRMWARE	FUNCIONES PANEELES Y TRANSM. INALÁMBRICOS	RESOLUCIÓN PROBLEMAS	INFORMACIÓN TÉCNICA	Info del dispositivo	UCC	Info del dispositivo

- macOS

1. Conecte VEO-SWC44TH / VEO-SWC44TU al puerto USB-A / USB-C.
2. Vaya al Finder y seleccione la unidad flash USB externa.

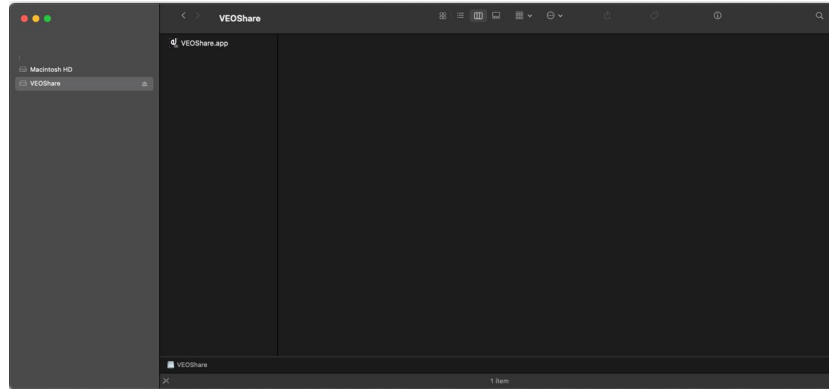

3. Copie la aplicación VEOShare al almacenamiento local

- Ventanas

1. Conecte VEO-SWC44TH / VEO-SWC44TU al puerto USB-A / USB-C.  
Vaya al Explorador de Archivos y seleccione la unidad flash USB externa.

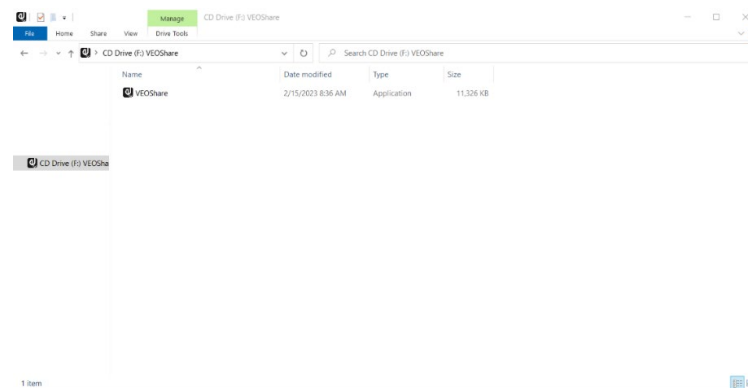

2. Copie la aplicación VEOShare al almacenamiento local.



La **primera vez** que el usuario conecte el portátil con VEO-SWC44 mediante WiFi, cuando la aplicación detecte que la unidad está conectada con la cámara, el micrófono y el altavoz, aparecerá la **barra de mensajes indicando que se instale un controlador virtual para activar la función USB over WiFi**, con el fin de iniciar la videoconferencia a través de VEO-SWC44, tal y como se indica a continuación.



El **controlador virtual es sólo para videoconferencia**, el usuario puede compartir normalmente el escritorio sin él instalado. Si VEO-SWC44 no está conectado con la cámara, el micrófono y el altavoz, no aparecerá el mensaje para instalar el controlador y el usuario podría compartir el escritorio también.

HW	Web GUI	WebGUI Configuración de ajustes	Ajustes de Red	Pantalla y Audio	Control Moderador	Ajustes del Sistema	Ajustes de Seguridad	Actualización Firmware	Otros Ajustes	Información técnica
PRECAUCIONES	CONTENIDO CAJA	DESCRIPCIÓN Y CARACTERÍSTICAS	INSTALACIÓN Y CONEXIONES	PUESTA en MARCHA Y FUNCIONAMIENTO	ACTUALIZACIÓN FIRMWARE	FUNCIONES PANEALES Y TRANSM. INALÁMBRICOS	RESOLUCIÓN DE PROBLEMAS	Información técnica	Info del dispositivo	Info del dispositivo



- **Inicio y funcionamiento de la aplicación VEOShare**

Una vez que la aplicación VEOShare se haya copiado en el almacenamiento local del portátil, estará lista para su uso.

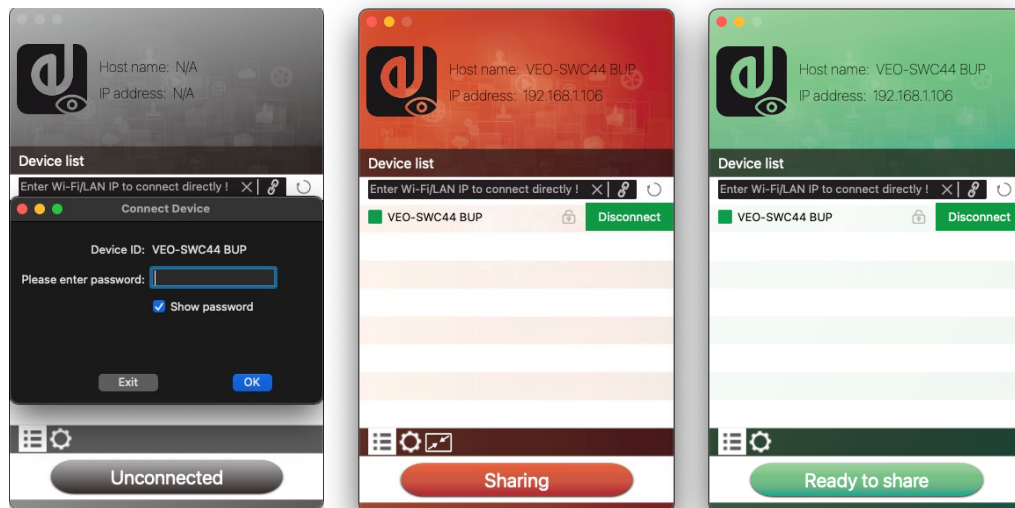
1. **Abra la aplicación VEOShare** en el dispositivo de origen. El selector VEO-SWC44 disponible mostrará si el dispositivo fuente y el selector están en la misma red.



2. **Conecte el portátil a la red WiFi que aparece en la pantalla de inicio** ("Guest", "Staff"), o conéctese a la LAN de la red **mediante un cable de red**.
3. **Haga doble clic en la aplicación VEOShare**. Aparecerá una lista de todas las unidades base VEO-SWC44 disponibles en la misma red. Seleccione el dispositivo al que desea conectarse. Las conexiones están protegidas por contraseña (icono de candado  ).
4. **Introduzca la contraseña de VEO-SWC44 y haga clic en "connect" (conectar); el sistema está listo para compartir.**

 **También es posible la conexión manual** introduciendo el nombre (SSID) o la dirección IP si no aparece la unidad base. (haga clic en el icono  ).

5. El aspecto de la aplicación VEOShare cambiará al color verde. **Al hacer clic en "Ready to share" (listo para compartir), el contenido comenzará a compartirse** con la pantalla principal conectada a la salida HDMI de VEO-SWC44. Cuando el color de la ventana es rojo estático, el escritorio se está compartiendo en la pantalla principal.
6. Si hace clic en **"Sharing" (compartir), dejará de compartir contenido**. El color de la ventana vuelve a ser verde estático.

HW	Web GUI	WebGUI Configuración de ajustes	Ajustes de Red	Pantalla y Audio	Control Moderador	Ajustes del Sistema	Ajustes de Seguridad	Actualización Firmware	Funciones Paneles y Transm. Inalámbricos	Otros Ajustes	Resolución de Problemas	Información Técnica
PRECAUCIONES	CONTENIDO CAJA	DESCRIPCIÓN Y CARACTERÍSTICAS	INSTALACIÓN Y CONEXIONES	PUESTA en MARCHA Y FUNCIONAMIENTO	ACTUALIZACIÓN FIRMWARE	FUNCIONES PANELES Y TRANSM. INALÁMBRICOS	RESOLUCIÓN DE PROBLEMAS	INFORMACIÓN TÉCNICA	Info del dispositivo	Info del dispositivo	Info del dispositivo	Info del dispositivo



- Configuración de VEOShare

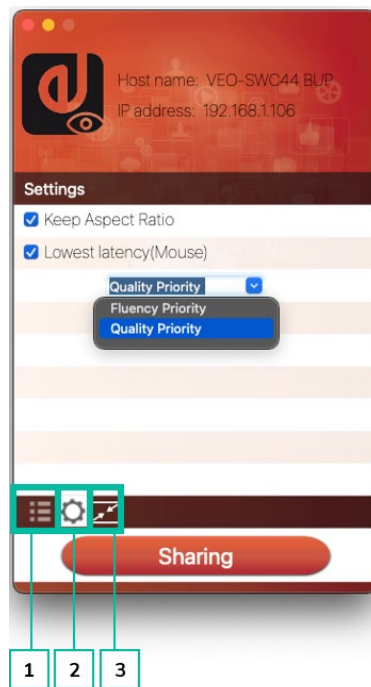

1. Lista de dispositivos

2. Opciones 

- **Extended Screen (pantalla ampliada):**

Transfiere el escritorio ampliado de la fuente activa.

La pantalla principal (1) se visualiza en el portátil y la pantalla virtualmente ampliada (2) se visualiza en la pantalla principal. Si el PC ya ha conectado una pantalla ampliada (3), la pantalla ampliada (2) se mostrará siempre en la pantalla principal.

Para utilizar por primera vez la función de pantalla ampliada, haga clic en "Extended Screen"; aparecerá un mensaje para indicar la instalación del controlador "ExtendedDisplay". Haga clic en "Yes" para continuar; una vez instalado, la función de pantalla ampliada está lista para usar.

 Si se **selecciona** la función de **pantalla ampliada**, **Windows cambia automáticamente al "Modo Ampliado"**. Si detienes la transferencia con "VEOShare"(Pause), Windows permanece en "Modo Ampliado" hasta que pulses "Tecla Windows + P" en el portátil para seleccionar el modo "PC screen only" (sólo pantalla de PC).

 En **macOS**, el escritorio extendido ("**Use a Separate Display**": **usar una pantalla independiente**) se obtiene sólo a través de **AirPlay**, cuando se activa para pantalla en la aplicación VEOShare.

HW	Web GUI	WebGUI	Ajustes de Red	Pantalla y Audio	Control Moderador	Ajustes del Sistema	Ajustes de Seguridad	Otros Ajustes	Info del dispositivo
PRECAUCIONES	Configuración de ajustes	Gestión y ajustes	DESCRIPCIÓN Y CARACTERÍSTICAS	INSTALACIÓN Y CONEXIONES	PUESTA en MARCHA Y FUNCIONAMIENTO	ACTUALIZACIÓN FIRMWARE	FUNCIONES PANEELES Y TRANSM. INALÁMBRICOS	RESOLUCIÓN DE PROBLEMAS	INFORMACIÓN TÉCNICA



- **Keep Aspect Ratio (mantener relación de aspecto):**  
Este parámetro aplicará la relación de aspecto original de la pantalla principal.
- **Stream Mode (modo stream):**  
Este parámetro adaptará el rendimiento a la aplicación deseada:
  - **Fluency Priority (prioridad a la fluidez):** (Predeterminado) El retardo de transmisión de la imagen es pequeño, la resolución de la imagen será menor, adecuado para el modo de presentación PPT.
  - **Quality Priority (prioridad a la calidad):** La resolución de la imagen es relativamente alta, pero cuando el contenido de la imagen es complejo, el retardo de transmisión será relativamente mayor, adecuado para ver vídeos.
- **Lowest Latency Mouse (ratón de latencia más baja):**  
El ajuste se aplica individualmente sólo en cada dispositivo anfitrión de VEOShare. La forma del puntero del ratón es igual a la forma de la aplicación utilizada. Este parámetro mejora significativamente la respuesta del ratón (la latencia aproximada es inferior a 20 ms).
- **Volume Slider (regulador de volumen):**  
Este parámetro ajusta el volumen de reproducción de la pantalla principal cuando se utiliza el modo de presentación.

 **No disponible en macOS**

### 3. Pantalla completa

Haciendo clic en el icono de pantalla completa  de la interfaz de usuario del PC o manteniendo pulsado el transmisor inalámbrico, el contenido se mostrará en pantalla completa. Al hacer clic o pulsar brevemente de nuevo, la pantalla volverá al modo de vista cuádruple.

#### 5.3.3 Compartir pantalla con Airplay

En dispositivos iOS y macOS, un usuario puede transmitir su pantalla o sonido de forma inalámbrica a la unidad base VEO-SWC44 mediante el protocolo Airplay.

1. Conecte el dispositivo iOS o macOS a la misma red WiFi a la que está conectado VEO-SWC44.
2. Muestra el centro de control. Haga clic en el icono de Airplay  de su dispositivo iOS y macOS y selecciona el VEO-SWC44 de destino para empezar a compartir contenido con VEO-SWC44.

	
HW	Web GUI
PRECAUCIONES	WebGUI Configuración de ajustes
CONTENIDO CAJA	Gestión y ajustes
CARACTERÍSTICAS Y CONEXIONES	Ajustes de Red
	Pantalla y Audio
	INSTALACIÓN y MODERADOR
	Control y FUNCIONAMIENTO
	Ajustes del Sistema
	Ajustes de Seguridad
ACTUALIZACIÓN FIRMWARE	Actualización de Firmware
	Funciones Paneles y Transm. Inalámbricos
	Otros Ajustes
	RESOLUCIÓN de Problemas
	Información Técnica
	Gestor de UCC
	Info del dispositivo

### 5.3.4 Compartir pantalla con Miracast

- **Dispositivos Android**

1. El WiFi debe estar **activado**.
2. Haga clic en el icono de **Wireless projection** (proyección inalámbrica) del centro de control.

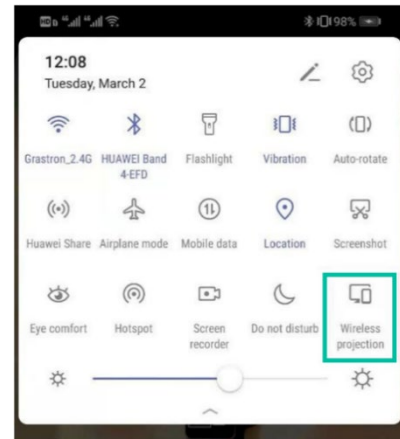

3. Seleccione el SSID de VEO-SWC44 y haga clic para conectar.

**!** En el modo **Nivel de seguridad 1**, no es necesario introducir contraseña para conectar. En los modos **Nivel de seguridad 2** y **Nivel de seguridad 3**, será necesario **introducir la contraseña** en la pantalla de inicio de VEO-SWC44 para conectarse e iniciar la emisión.

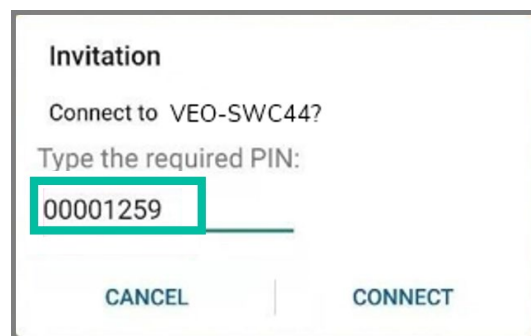

4. Tras **introducir la contraseña**, el contenido de su móvil aparecerá en la pantalla.
5. **Vuelva a hacer clic** en el icono "Wireless projection" (proyección inalámbrica) para **parar de compartir**.

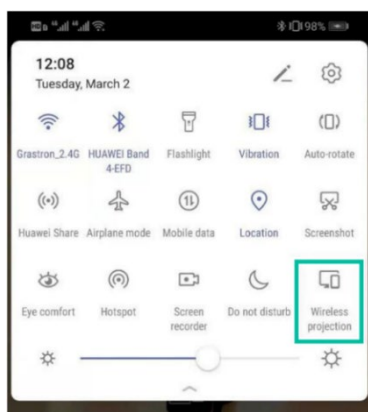

HW	Web GUI	WebGUI Configuración de ajustes	Ajustes de Red	Pantalla y Audio	Control Moderador	Ajustes del Sistema	Ajustes de Seguridad	Actualización Firmware	Otros ajustes	Info del dispositivo
PRECAUCIONES	CONTENIDO CAJA	DESCRIPCIÓN Y CARACTERÍSTICAS	INSTALACIÓN Y CONEXIONES	PUESTA en MARCHA Y FUNCIONAMIENTO	ACTUALIZACIÓN FIRMWARE	FUNCIONES PANES Y TRANS. INALÁMBRICOS	RESOLUCIÓN DE PROBLEMAS	INFORMACIÓN TÉCNICA	Resolución de problemas	Info del dispositivo

- PC

1. El WiFi debe estar activado y conectado a la misma red que la unidad base VEO-SWC44.
2. Pulse  + P y, a continuación, haga clic en "Connect to a wireless display" (conectar a una pantalla inalámbrica) en la ventana emergente.

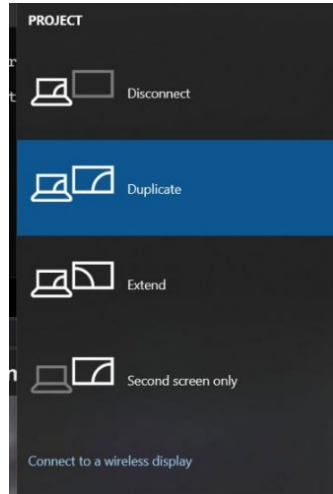

 En el modo Nivel de seguridad 1, no es necesario introducir contraseña para conectar. En los modos Nivel de seguridad 2 y Nivel de seguridad 3, será necesario introducir la contraseña en la pantalla de inicio de VEO-SWC44 para conectarse y compartir. Tras introducir la contraseña, el contenido de su móvil aparecerá en la pantalla.

HW	Web GUI	WebGUI Configuración de ajustes	Ajustes de Red	Pantalla y Audio	Control Moderador	Ajustes del Sistema	Ajustes de Seguridad	Actualización Firmware	Otros Ajustes	Gestor de dispositivo UCC	Info del dispositivo
PRECAUCIONES	CONTENIDO CAJA	DESCRIPCIÓN Y CARACTERÍSTICAS	INSTALACIÓN Y CONEXIONES	PUESTA en MARCHA Y FUNCIONAMIENTO	ACTUALIZACIÓN FIRMWARE	FUNCIONES PANEELES Y TRANSM. INALÁMBRICOS	RESOLUCIÓN PROBLEMAS	INFORMACIÓN TÉCNICA			

### 5.3.5 Compartir pantalla con Chromecast

- Dispositivos Android



1. Descargue la aplicación VEOShare ([consulte el capítulo "Gestión y configuración de ajustes de web"](#)).
2. Conecte su dispositivo Android a una de las redes WiFi mostradas.
3. Abra la aplicación VEOShare en el dispositivo Android y, a continuación, **pulse el botón de actualización de la lista de dispositivos.**

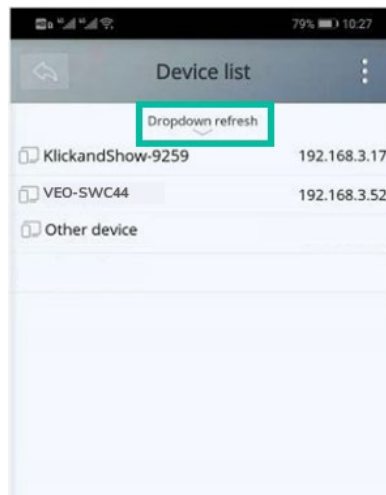

4. Seleccione el VEO-SWC44 al que conectarse e introduzca la contraseña para empezar a compartir la pantalla.

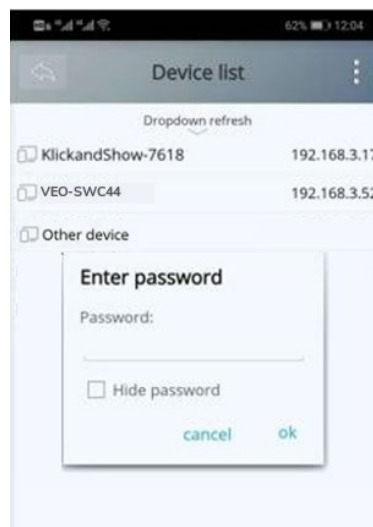

5. Pulse de nuevo el botón "Share Screen" (compartir pantalla) para parar de compartir.

HW	Web GUI	WebGUI Configuración de ajustes	Ajustes de Red	Pantalla y Audio	Control Moderador	Ajustes del Sistema	Ajustes de Seguridad	Actualización Firmware	Funciones Paneles y Ajustes	Resolución de Problemas	Información Técnica
PRECAUCIONES	CONTENIDO CAJA	DESCRIPCIÓN Y CARACTERÍSTICAS	INSTALACIÓN Y CONEXIONES	PUESTA en MARCHA Y FUNCIONAMIENTO	ACTUALIZACIÓN FIRMWARE	FUNCIONES PANEALES Y AJUSTES	RESOLUCIÓN DE PROBLEMAS	INFORMACIÓN TÉCNICA	Info del dispositivo	Info del dispositivo	Info del dispositivo

- PC

1. Conecte el PC y VEO-SWC44 a la misma red.
2. Abra el navegador Chrome.
3. Haga clic en "cast" para conectar la función Chromecast.

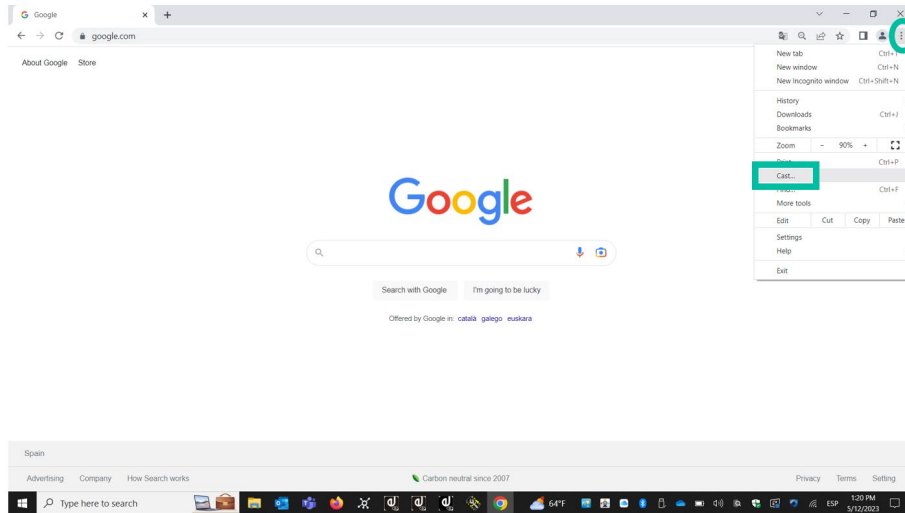

4. Haga clic en el SSID de VEO-SWC44 para empezar a compartir contenido.

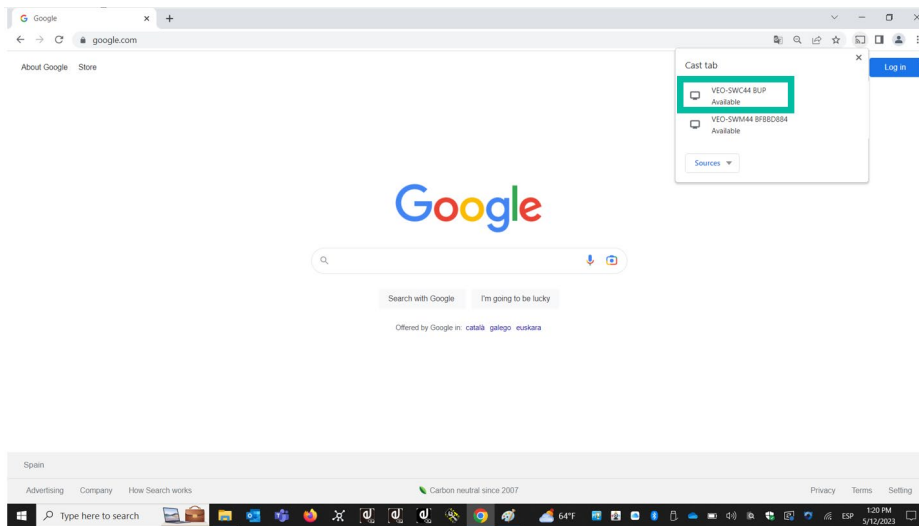

5. Vuelva a hacer clic en el SSID de VEO-SWC44 para parar de compartir contenido.

HW	Web GUI	Ajustes de Red	Pantalla y Audio	Control Moderador	Ajustes del Sistema	Ajustes de Seguridad	Actualización Firmware	Funciones Paneles y Problemas	Información Técnica
PRECAUCIONES	WebGUI Configuración de ajustes	DESCRIPCIÓN Y CARACTERÍSTICAS	INSTALACIÓN Y CONEXIONES	PUESTA en MARCHA Y FUNCIONAMIENTO	ACTUALIZACIÓN FIRMWARE	FUNCIONES PANEALES Y PROBLEMAS	INFORMACIÓN TÉCNICA		

## 5.4 Modo de conferencia inalámbrica

VEO-SWC44 permite realizar una videoconferencia utilizando los dispositivos de conferencia USB de la sala mediante WiFi.

### 1. Conecte los dispositivos de conferencia USB a los puertos USB de VEO-SWC44.

Los iconos de la cámara y el micrófono aparecerán en la barra de control de VEOShare.

- **Iconos blancos:** indican que la cámara USB y el altavoz/micrófono están conectados.
- **Iconos verdes:** indican que la cámara USB y el altavoz/micrófono están conectados y en uso por una aplicación determinada.

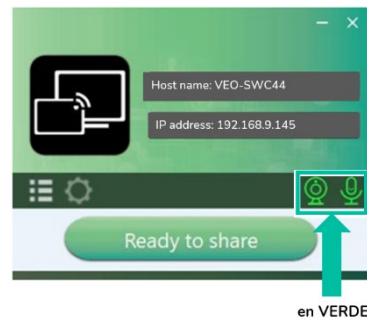
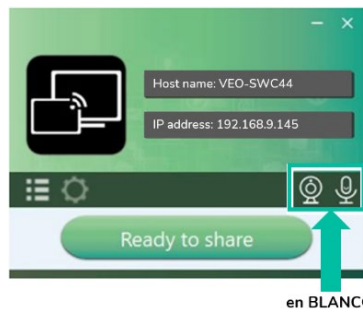

### 2. Inicie la aplicación de videoconferencia.

- Seleccione "Virtual Meeting Camera" (cámara de reunión virtual) como dispositivo de vídeo.
- Para el altavoz, seleccione "Virtual Meeting Audio" (audio de reunión virtual).
- Para el micrófono, seleccione también "Virtual Meeting Audio".

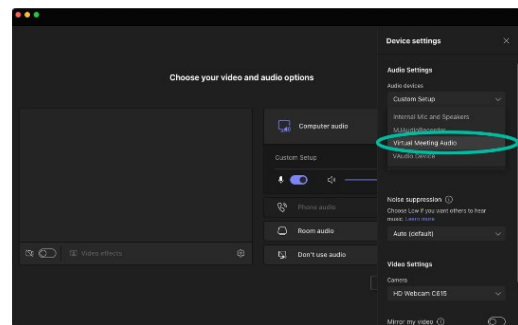
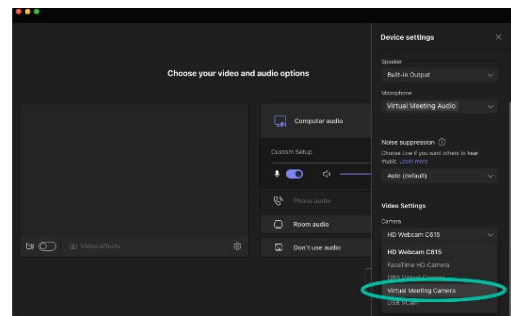

### 3. Al hacer clic en el botón "Ready to share" (listo para compartir) de la aplicación VEOShare, se comenzará a compartir la conferencia de forma inalámbrica.



HW	Web GUI
PRECAUCIONES	WebGUI Configuración de ajustes
CONTENIDO	Gestión y ajustes
CAJA	Ajustes de Red
DESCRIPCIÓN Y CARACTERÍSTICAS	Pantalla y Audio
INSTALACIÓN Y CONEXIONES	Control Moderador
PUESTA en MARCHA Y FUNCIONAMIENTO	Ajustes del Sistema
ACTUALIZACIÓN FIRMWARE	Ajustes de Seguridad
FUNCIONES PANEALES Y TRANS. INALÁMBRICOS	Actualización Firmware
RESOLUCIÓN DE PROBLEMAS	Otros Ajustes
INFORMACIÓN TÉCNICA	gestor de dispositivo UCC
	Info del dispositivo



## 5.5 Ventana de vista previa del moderador

VEO-SWC44 incluye una **ventana de previsualización del moderador** que **permitirá al usuario elegir cuál de los dispositivos conectados se muestra en la pantalla principal, activar y desactivar la emisión inalámbrica en cualquier dispositivo o controlar la reproducción del volumen.**



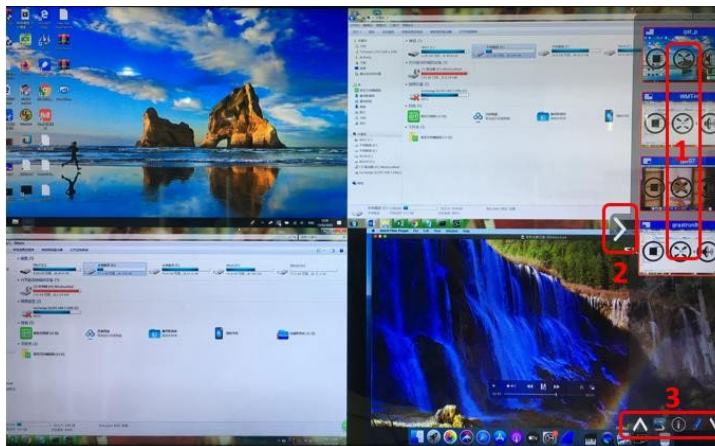

**⚠ Para mostrar, ocultar o gestionar la pestaña del moderador, es necesario un dispositivo compatible con USB HID conectado a la unidad base VEO-SWC44 (pantalla táctil, ratón...).**

En la pestaña aparecerán ventanas de vista previa de todos los transmisores conectados, los usuarios de la aplicación VEOShare y los dispositivos para compartir pantalla Airplay / Miracast / Chromecast. En la sección del moderador en los ajustes de web se pueden seleccionar varios diseños de ventanas prefijados, [consulte el capítulo "Diseño del moderador"](#).

**💡 Se permite la presentación simultánea de cuatro usuarios y se pueden conectar 16 más a la unidad base VEO-SWC44 en reposo.**



### Botones de control de la vista previa del moderador:

- 1  Haga clic para iniciar la transmisión.
-  Haga clic para dejar de compartir al participante actual.
-  Haga clic para que este dispositivo aparezca a pantalla completa en la pantalla principal.
-  Haga clic para ajustar el volumen del participante conectado.

2 Flecha para mostrar la pestaña del moderador.

3 Pizarra y anotación. Para más detalles, véase más abajo.

HW	Web GUI	WebGUI Configuración de ajustes	Gestión y ajustes	Ajustes de Red	Pantalla y Audio	Control Moderador	Ajustes del Sistema	Ajustes de Seguridad	Actualización Firmware	Funciones Paneles y Transm. Inalámbricos	Otros Ajustes	Gestor de dispositivo UCC	Info del dispositivo
PRECAUCIONES	CONTENIDO CAJA	DESCRIPCIÓN Y CARACTERÍSTICAS Y CONEXIONES	INSTALACIÓN Y FUNCIONAMIENTO	ACTUALIZACIÓN FIRMWARE	FUNCIONES PANELES Y TRANSM. INALÁMBRICOS	RESOLUCIÓN DE PROBLEMAS	INFORMACIÓN TÉCNICA						



## 5.6 Pizarra y anotación





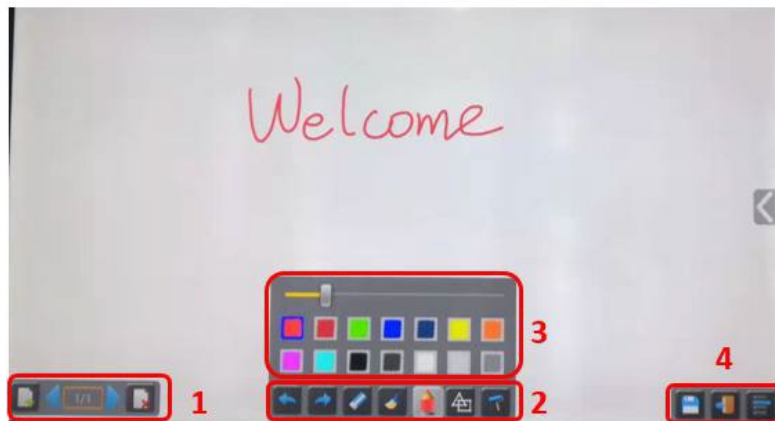

Los modos de pizarra y anotación requieren un dispositivo compatible con USB HID, como una pizarra interactiva, una pantalla táctil o un ratón. Hay dos modos diferentes:





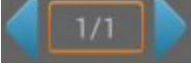



### 5.6.1 Pizarra

Aparece una pizarra que **permite al usuario escribir notas y dibujar contenido**. Permite diferentes figuras, colores y fondos. Para iniciar el modo de pizarra, **haga clic en**  **de la pantalla de inicio.**



Utilice la barra de herramientas para seleccionar una de las siguientes funciones.

ID	Iconos	Función
Barra de herramientas 1		Añadir una página vacía.
		Borrar la página actual.
		Mostrar la página anterior o siguiente.
Barra de herramientas 2		Deshacer: un paso atrás en los cambios.
		Rehacer: un paso adelante en los cambios.
		Borrar parte de los dibujos o anotaciones, cambiar el diámetro con un toque más largo.

		Borrar todo el dibujo/escritura de la pantalla.
		El bolígrafo permite escribir/dibujar en diferentes colores.
		Dibujar formas geométricas básicas.
		Seleccione el color de la herramienta, se mantendrá el dibujo.
<b>Barra de herramientas 3</b>		Aparecerá cuando se seleccione el bolígrafo o los iconos de dibujar forma o seleccionar color de la pizarra, para cambiar individualmente el tamaño del bolígrafo, la forma o el color.
<b>Barra de herramientas 4</b>		Guardar la captura de pantalla actual en el almacenamiento local (PNG+WMN).
		Cerrar la pizarra para volver a la pantalla de inicio, el proyecto actual puede guardarse en el almacenamiento local (WMN).
<b>Opciones de archivo</b>	 	<ul style="list-style-type: none"> <li>• Abrir el archivo WMN desde el almacenamiento local y continuar/editar un proyecto anterior.</li> <li>• Nuevo proyecto</li> <li>• Guardar como WMN en el almacenamiento local de la unidad, se borrará después del apagado.</li> <li>• Importar proyecto almacenado (WMN) desde disco U</li> <li>• Todas las páginas se guardan como PDF en el almacenamiento local.</li> <li>• Borrar historial: elimina todos los archivos de pizarra y anotaciones del almacenamiento local.</li> </ul>

	Web GUI	Ajustes de Red	Pantalla y Audio	Control Moderador	Ajustes del Sistema	Ajustes de Seguridad	Actualización Firmware	Otros Ajustes	Info del dispositivo
HW	Web GUI	Ajustes de Red	Pantalla y Audio	Control Moderador	Ajustes del Sistema	Ajustes de Seguridad	Actualización Firmware	Otros Ajustes	Info del dispositivo
PRECAUCIONES	WebGUI Configuración de ajustes	DESCRIPCIÓN Y CARACTERÍSTICAS	INSTALACIÓN Y CONEXIONES	PUESTA en MARCHA Y FUNCIONAMIENTO	ACTUALIZACIÓN FIRMWARE	FUNCIONES PANEELES Y TRANSM. INALÁMBRICOS	RESOLUCIÓN DE PROBLEMAS	INFORMACIÓN TÉCNICA	
CAJA	CONTENIDO								









## 5.6.2 Anotación

Permite al usuario **dibujar o escribir anotaciones superpuestas en el contenido presentado de los dispositivos activos que comparten**. Permite diferentes figuras, colores y fondos.

Para iniciar el modo de anotación, haga clic en  de la pantalla de inicio.



Utilice la barra de herramientas para seleccionar una de las siguientes funciones.

ID	Iconos	Función
Barra de herramientas 1		Deshacer: un paso atrás en los cambios
		Rehacer: un paso adelante en los cambios
		Borrar parte de los dibujos o anotaciones, cambiar el diámetro con un toque más largo
		Borrar todo el dibujo/escritura de la pantalla
		El bolígrafo permite escribir/dibujar en diferentes colores
		Dibujar formas geométricas básicas
		Seleccionar el color del tablero, el dibujo se mantendrá
		Cerrar la pizarra para volver a la pantalla de inicio, el proyecto actual puede guardarse en el almacenamiento local (WMN).
		Guardar la captura de pantalla actual en el almacenamiento local (PNG+WMN).

HW	Web GUI	WebGUI	Ajustes de Red	Pantalla y Audio	Control Moderador	Ajustes del Sistema	Ajustes de Seguridad	Actualización Firmware	Otros Ajustes	Gestor de dispositivo UCC	Info del dispositivo
PRECAUCIONES	Configuración de ajustes	Contenido	DESCRIPCIÓN Y CARACTERÍSTICAS	INSTALACIÓN Y CONEXIONES	PUESTA EN MARCHA Y FUNCIONAMIENTO	ACTUALIZACIÓN FIRMWARE	FUNCIONES PANEALES Y TRANS. INALÁMBRICOS	RESOLUCIÓN DE PROBLEMAS	INFORMACIÓN TÉCNICA		

- **Descarga de los dibujos por parte de los usuarios conectados**

Al guardar una pantalla de los modos de pizarra o anotación en el almacenamiento interno de VEO-SWC44, escanear el código QR o introducir la dirección IP indicada en un navegador permitirá al usuario descargar los archivos guardados.

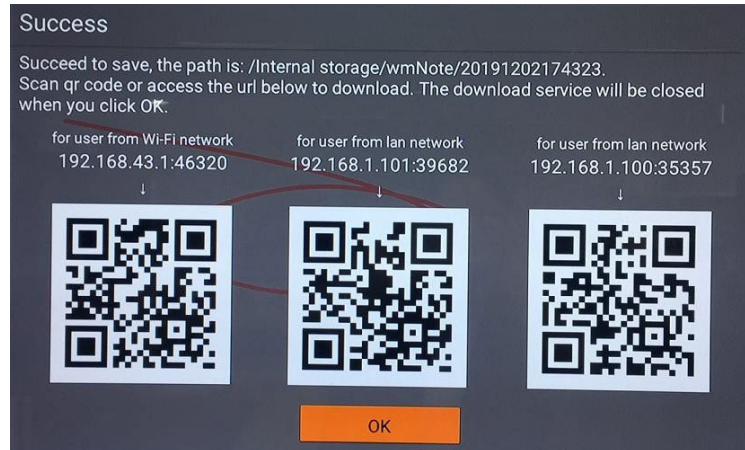

 **Los datos se pueden copiar en un disco USB** y, después de conectarlo a VEO-SWC44, se pueden **importar a la sección Pizarra** mediante "Import from U disk" (importar desde disco U).

Web GUI	
WebGUI Configuración de ajustes	Ajustes de Red
WebGUI Gestión y configuración de ajustes	Pantalla y Audio
PRECAUCIONES	INSTALACIÓN y CONEXIONES
CONTENIDO CAJA	Controlador y FUNCIONAMIENTO
DESCRIPCIÓN y CARACTERÍSTICAS	Ajustes de Sistema
	Ajustes de Seguridad
	Actualización Firmware
	Otros Ajustes
	Resolución de Problemas
	Información Técnica

## 6. GESTIÓN Y CONFIGURACIÓN DE AJUSTES DE WEB

Para acceder a los ajustes de web de VEO-SWC44 es necesario introducir la dirección IP de la unidad base en un navegador de Internet. La primera página mostrada permitirá al usuario descargar la aplicación VEOShare para todas las plataformas.

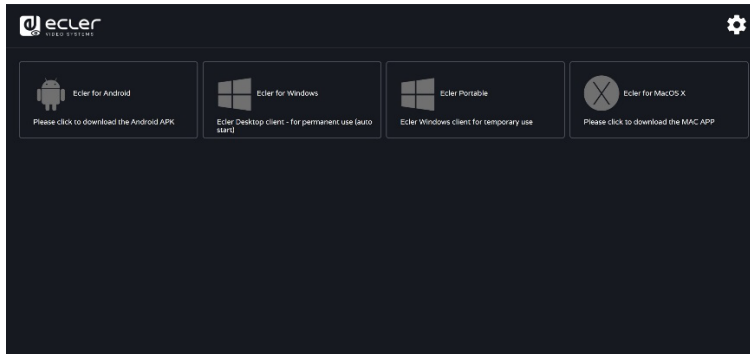

Si VEO-SWC44 está en "Modo directo inalámbrico", acceda primero al SSID de VEO-SWC44 e introduzca la contraseña actual en la página de la pantalla de inicio. La dirección IP es 192.168.43.1. [Para más información sobre cómo configurar la red, consulte el capítulo "Ajustes de red".](#)

- Haga clic en la esquina superior derecha para entrar en el **menú de los ajustes de web**.

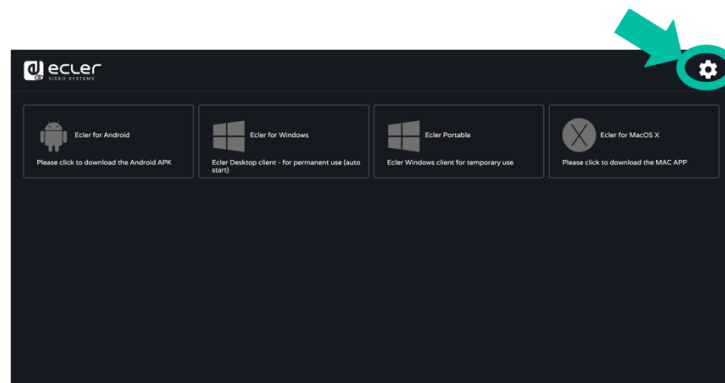

- Aparecerá la página de inicio de sesión.

Usuario por defecto: admin

Contraseña por defecto: admin

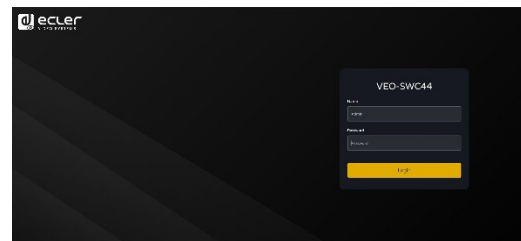

Introduciendo las credenciales de inicio de sesión se accederá a la **página principal de los ajustes de web**, donde se podrán configurar los siguientes aspectos: Ajustes de Red, Pantalla y Audio, Control del Moderador, Ajustes del Sistema, Ajustes de Seguridad, Actualización de Firmware, Otros Ajustes, Acerca del dispositivo.

HW	Web GUI	Ajustes de Red	Pantalla y Audio	Control Moderador	Ajustes del Sistema	Ajustes de Seguridad	Actualización Firmware	Otros Ajustes	Resolución de Problemas	Información Técnica
PRECAUCIONES	WebGUI Configuración de ajustes	DESCRIPCIÓN Y CARACTERÍSTICAS	INSTALACIÓN Y CONEXIONES	PUESTA en MARCHA Y FUNCIONAMIENTO	ACTUALIZACIÓN FIRMWARE	FUNCIONES PANEALES Y TRANSM. INALÁMBRICOS	RESOLUCIÓN DE PROBLEMAS	INFORMACIÓN TÉCNICA		

## 6.1 Network Settings (ajustes de red)

Para aprovechar al máximo las funciones de VEO-SWC44, es importante configurar e integrar los ajustes de red de la unidad base según las necesidades de la aplicación requerida. VEO-SWC44 incluye dos LAN por cable independientes y una tarjeta de red WiFi.

En la página Ajustes de red se puede acceder a las siguientes secciones:

### 6.1.1 Wireless Network (red inalámbrica)

Esta sección permite al usuario configurar el modo de trabajo de la red de VEO-SWC44.

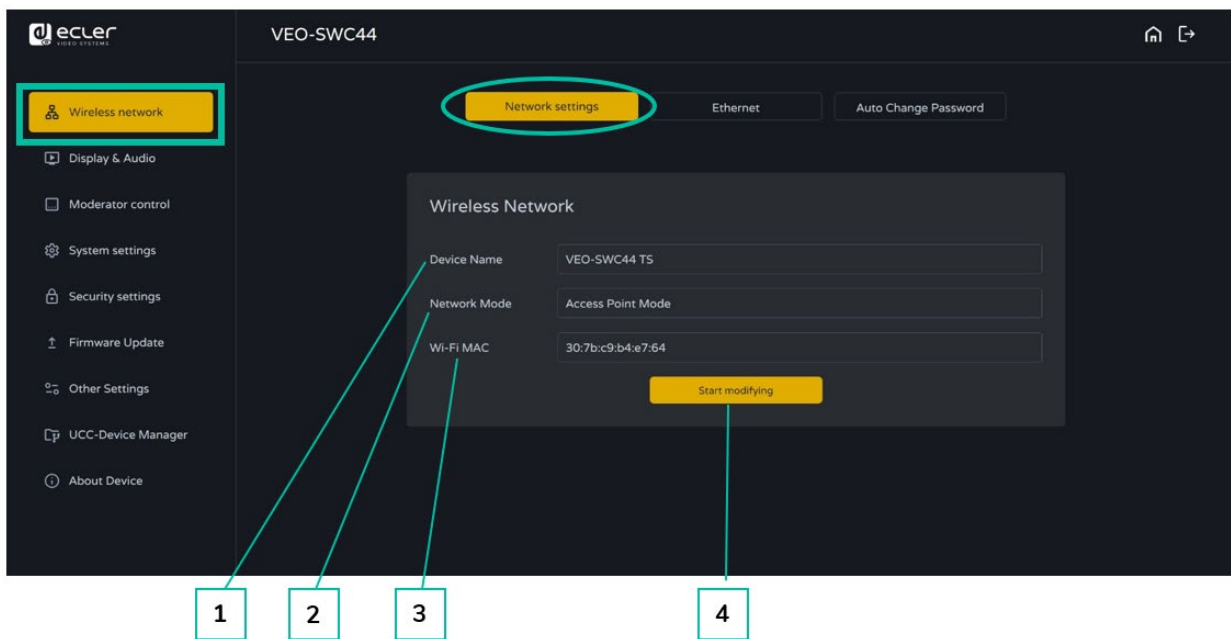

1. **Device name (nombre del dispositivo):** este parámetro indica el nombre actual asignado a VEO-SWC44
2. **Network mode (modo de red):** este parámetro indica al usuario qué modo de trabajo de la red está configurado actualmente.
3. **WiFi Mac:** este parámetro muestra la dirección MAC asignada a la tarjeta de red de VEO-SWC44.
4. **Start modifying (empezar a modificar):** Haga clic para entrar en un asistente de configuración de red para cambiar el modo de trabajo de la red, y así integrar correctamente VEO-SWC44 en una infraestructura inalámbrica existente.

**⚠** Cualquier cambio del modo de red requerirá que VEO-SWC44TH y VEO-SWC44TU se emparejen de nuevo con la unidad base VEO-SWC44.



### 6.1.1.1 Configuración de los modos de red

- 1. Device name (nombre del dispositivo):** Introduzca un nombre de dispositivo para la unidad base VEO-SWC44. Los caracteres permitidos son: "a-z", "A-Z", "0-9", "-", "\_" y "espacio", y haga clic en "Next step" (siguiente paso).

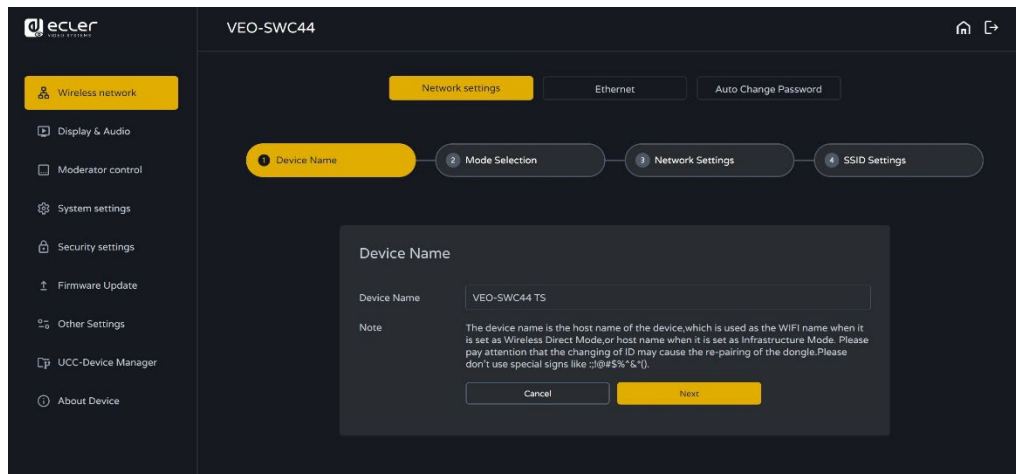

- 2. Mode Selection (selección de modo):** Seleccione el modo de red deseado y haga clic en "Next step".

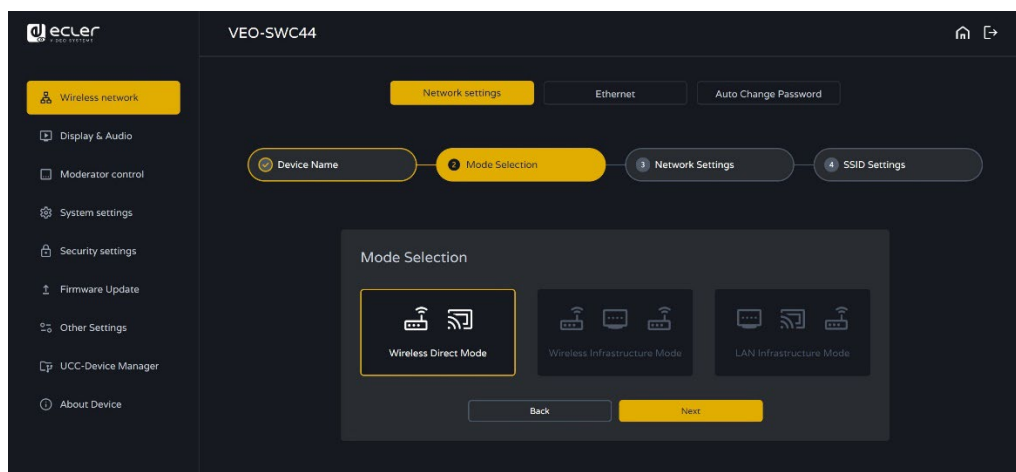

HW	Web GUI
PRECAUCIONES	WebGUI, Gestión y Configuración de ajustes
CONTENIDO CAJA	Ajustes de Red
DESCRIPCIÓN Y CARACTERÍSTICAS	Pantalla y Audio
INSTALACIÓN Y CONEXIONES	Control Moderador
PUESTA en MARCHA Y FUNCIONAMIENTO	Ajustes del Sistema
ACTUALIZACIÓN FIRMWARE	Ajustes de Seguridad
FUNCIONES PANES Y TRANS. INALÁMBRICOS	Actualización Firmware
RESOLUCIÓN DE PROBLEMAS	Otros Ajustes
INFORMACIÓN TÉCNICA	Gestor de dispositivo UCC
	Info del dispositivo



- **Wireless Direct Mode (modo inalámbrico directo)**

La unidad VEO-SWC44 se inicia en la configuración autónoma predeterminada "Wireless direct mode" tras un restablecimiento de fábrica o la primera vez que se utiliza. La unidad base crea su propio punto de acceso inalámbrico, al que deben conectarse todos los dispositivos para compartir contenido con la unidad base. **Esta opción es la mejor para el funcionamiento temporal, instalaciones pequeñas y salas sin acceso a la red**, o redes que no permiten el acceso a la red a los Invitados, debido a estrictas cuestiones de seguridad, y que están completamente separadas de la red corporativa.

**En este modo, VEO-SWC44 puede funcionar sin ninguna otra configuración de red inalámbrica.** Sólo tiene que emparejar VEO-SWC44TH / VEO-SWC44TU con la unidad base VEO-SWC44, conectarse al punto de acceso interno VEO-SWC44 y abrir la aplicación VEOShare o utilizar los protocolos de emisión inalámbrica Airplay, Miracast o Chromecast.

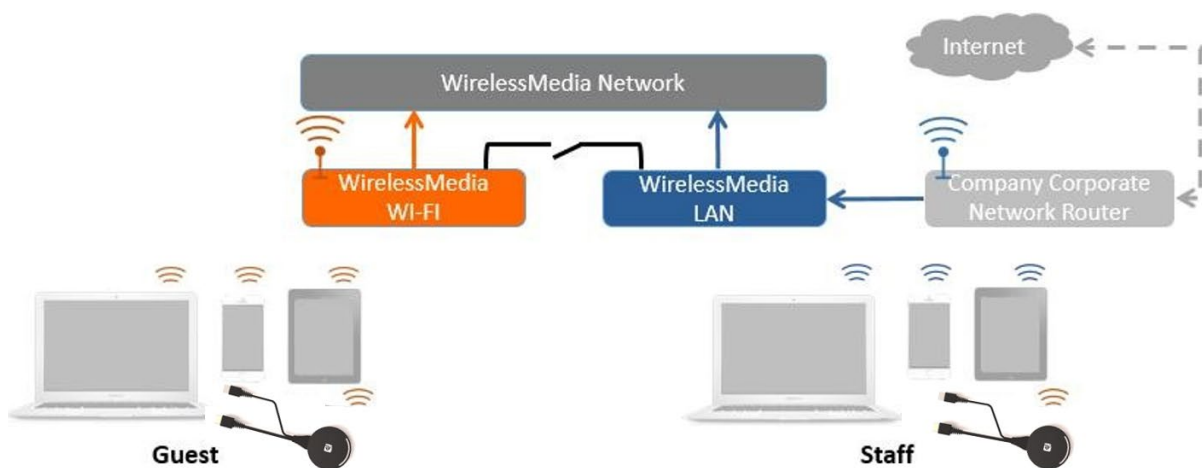

1. Haga clic en "Next step" para configurar el punto de acceso WiFi.

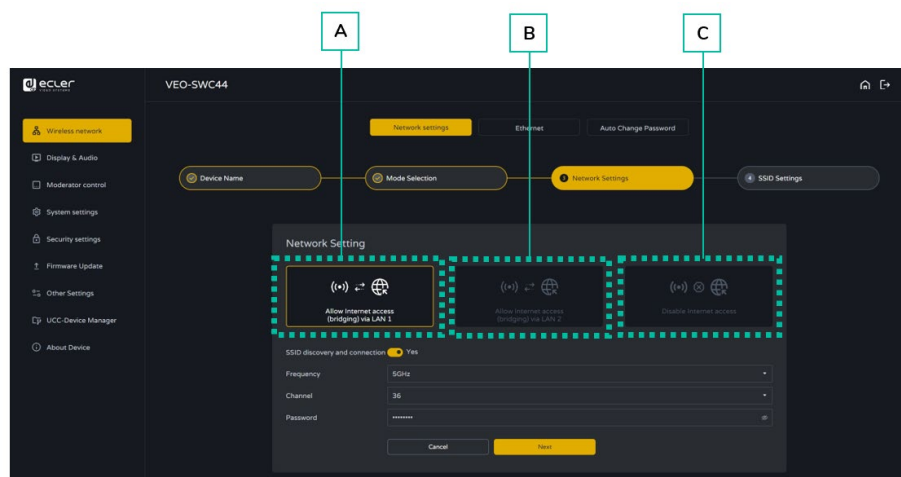

HW	Web GUI	WebGUI Configuración de ajustes	Gestión y ajustes	Ajustes de Red	Pantalla y Audio	INSTALACIÓN Y CONEXIONES	DESCRIPCIÓN Y CARACTERÍSTICAS	Control Moderador	PUESTA en MARCHA Y FUNCIONAMIENTO	Ajustes de Sistema	Ajustes de Seguridad	Actualización Firmware	FUNCIONES PANEALES Y TRANSM. INALÁMBRICOS	RESOLUCIÓN DE PROBLEMAS	Información	Ge gestor de dispositivo UCC	Info del dispositivo
----	---------	---------------------------------	-------------------	----------------	------------------	--------------------------	-------------------------------	-------------------	-----------------------------------	--------------------	----------------------	------------------------	---	-------------------------	-------------	------------------------------	----------------------

- Hay **tres formas de conectarse a Internet** a través de VEO-SWC44 en "Wireless Direct Mode" (modo inalámbrico directo):
    - a) **Allow internet access (bridging) via LAN 1 (permitir el acceso a Internet (bridging) mediante LAN 1):** el dispositivo de origen puede conectarse a Internet si el puerto LAN1 está disponible.
    - b) **Allow internet access (bridging) via LAN 2 (permitir el acceso a Internet (bridging) mediante LAN 1):** el dispositivo de origen puede conectarse a Internet si el puerto LAN2 está disponible.
    - c) **Disable internet access (deshabilitar acceso a Internet):** el dispositivo de origen no puede conectarse a Internet si este modo está activado.
  - **SSID discovery and connection (descubrimiento de SSID y conexión):** Seleccione "Yes" para hacer visible el SSID de VEO-SWC44 y "No" para ocultarlo.
  - **Frequency (frecuencia):** Haga clic para seleccionar la frecuencia WiFi de 2,4 GHz o 5 GHz. Por defecto es 5 GHz.
  - **Channel (canal):** Haga clic para seleccionar el canal WiFi. Por defecto es 5 GHz, Auto. Si se cambia el canal WiFi, no es necesario un nuevo emparejamiento del transmisor inalámbrico.
    - **Banda de frecuencia de 2.4 GHz:** canales 1, 2, 3, 4, 5, 6, 7, 8, 9, 10, 11,
    - **Banda de frecuencia de 5 GHz:** no es necesario elegir el canal 5G, el sistema elegirá el canal adecuado automáticamente. Por defecto es 5 GHz, canal: Auto.
    - **Canal por defecto (zona EE.UU.):** 36, 40, 44, 48 o 149,153,157, 161. Se abrirán cuatro canales al mismo tiempo y el sistema los seleccionará automáticamente.
    - **Canal por defecto (zona europea):** 36, 40, 44, 48.
    - **Canal por defecto (China):** 149, 153, 157, 161.
  - **Contraseña:** Haga clic en el campo para rellenar la contraseña correspondiente con una longitud de 8 caracteres.
2. Haga clic en "Next step" para **editar o cambiar el SSID de las redes GUEST (invitado) y STAFF (empleados)**. Esta información se mostrará en la pantalla de inicio de VEO-SWC44.

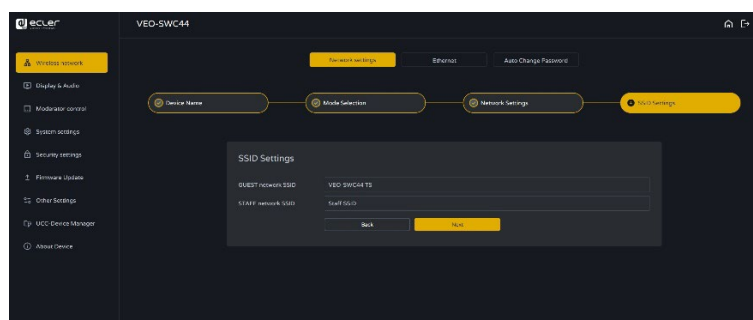

3. Haga clic en "Submit settings" (enviar configuración) para finalizar la configuración. A continuación, vuelva a emparejar los transmisores inalámbricos con VEO-SWC44.

Home	
HW	Web GUI
PRECAUCIONES	WebGUI Configuración de ajustes
CONTENIDO CAJA	Gestión y ajustes
CARACTERÍSTICAS Y CONEXIONES	Ajustes de Red
INSTALACIÓN Y PUESTA en MARCHA	Pantalla y Audio
CONTROL Y FUNCIONAMIENTO	Control Moderador
ACTUALIZACIÓN FIRMWARE	Ajustes del Sistema
FUNCIONES PANELS Y TRANSM. INALÁMBRICOS	Ajustes de Seguridad
RESOLUCIÓN DE PROBLEMAS	Actualización Firmware
INFORMACIÓN TÉCNICA	Otros Ajustes
	Geñtor de dispositivo UCC
	Info del dispositivo

- **Wireless Infrastructure mode (modo de infraestructura inalámbrica)**

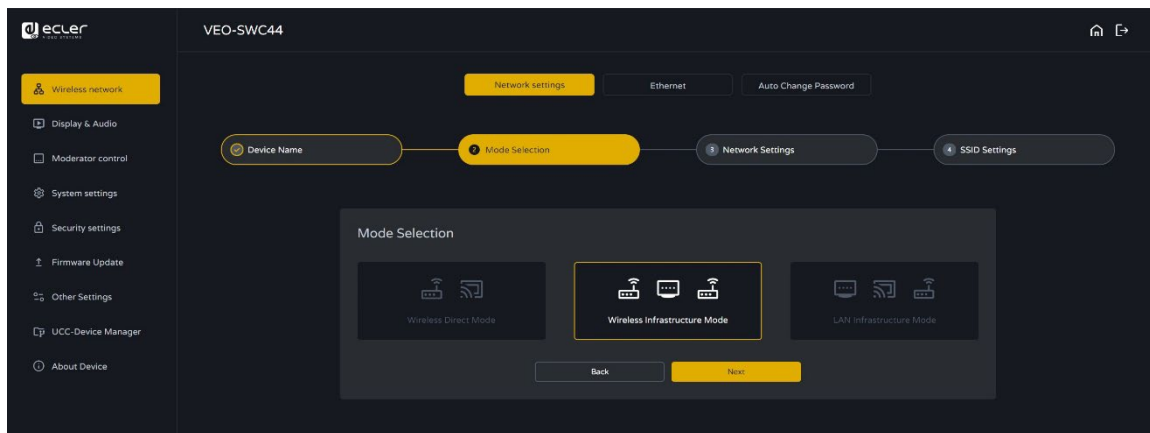

**VEO-SWC44 puede conectarse simultáneamente a una red por cable y a una red inalámbrica.** La red dual segmentada de VEO-SWC44 proporciona dos vías de enrutamiento separadas para conectarse a la unidad base al mismo tiempo. **Esto es muy útil para organizaciones que tienen una red inalámbrica "Guest" para visitantes externos y una red por cable "Staff" para sus empleados.** Los usuarios invitados no pueden acceder a ningún recurso de la red interna de la empresa. Los invitados y los empleados tienen acceso a Internet.

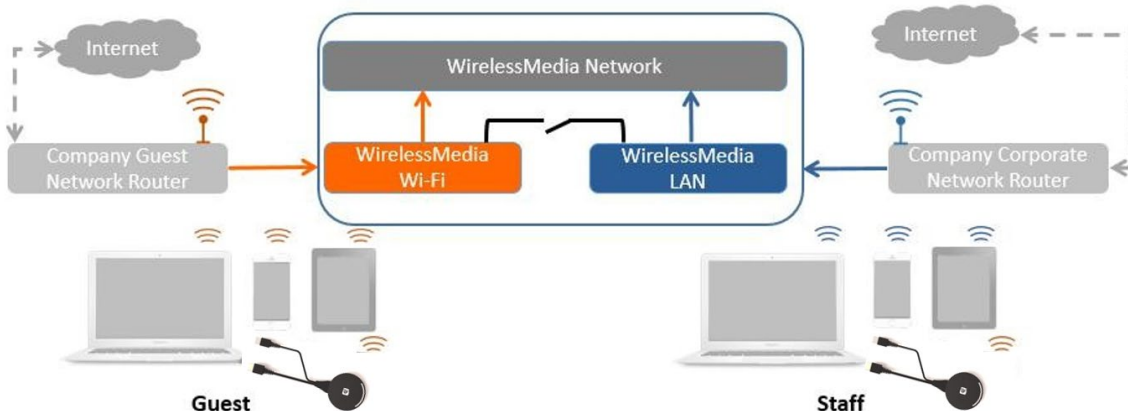

En este modo, los usuarios podrán realizar presentaciones con los protocolos de VEO-SWC44TH / VEO-SWC44TU / VEOCast / Native Wireless (Airplay, Miracast, Chromecast). VEO-SWC44TH / VEO-SWC44TU se conectará al punto de acceso WiFi de la red "Guest", que a su vez está conectado al punto de acceso WiFi interno de VEO-SWC44. (También pueden configurarse para conectarse al punto de acceso de la empresa) **Los usuarios de dispositivos móviles seguirán conectados a su red actual,** por lo que tendrán acceso a su entorno corporativo normal y a Internet.

HW	Web GUI
PRECAUCIONES	WebGUI, Gestión y Configuración de ajustes
CONTENIDO	Ajustes de Red
CAJA	Pantalla y Audio
DESCRIPCIÓN Y CARACTERÍSTICAS	Control Moderador
Y CONEXIONES	Ajustes del Sistema
INSTALACIÓN	Ajustes de Seguridad
PUESTA en MARCHA Y FUNCIONAMIENTO	Actualización Firmware
FIRMWARE	Actualización Firmware
ACTUALIZACIÓN	Otros Ajustes
TRANSM. INALÁMBRICOS	Función de resolución de problemas
RESOLUCIÓN DE PROBLEMAS	Información técnica
INFORMACIÓN TÉCNICA	Info del dispositivo

1. Haga clic en "Next step" para entrar en la configuración de este modo de red.

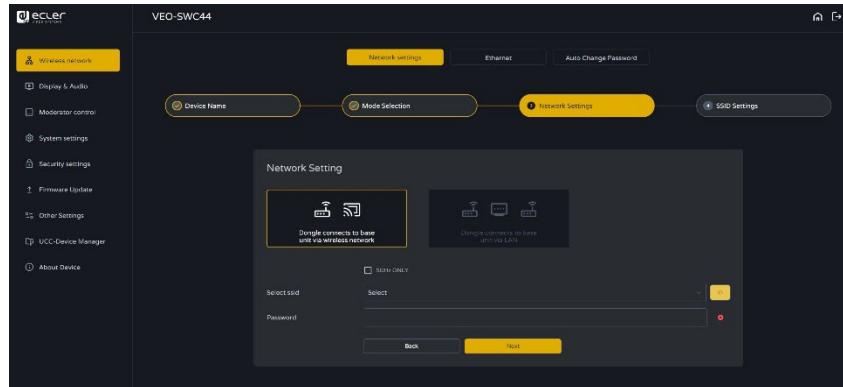

2. Elija una red inalámbrica independiente de la red LAN de la empresa para los usuarios invitados.

- **Select SSID (seleccionar SSID):** Elija una red inalámbrica para conectarse a VEO-SWC44 para invitados.
- **Password:** introduzca la contraseña para conectar VEO-SWC44 a la red de invitados.

3. Haga clic en "Next step" para editar o cambiar el SSID de las redes GUEST y STAFF

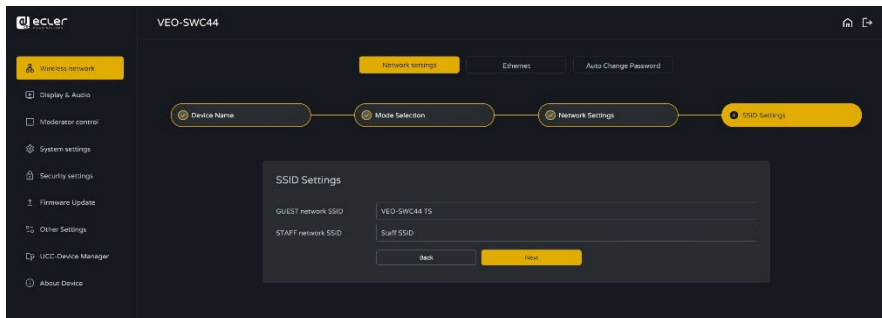

El nombre de WiFi de Guest y Staff se mostrará en la pantalla de inicio después de "Submit settings" (enviar configuración).

4. Haga clic en "Submit settings" (enviar configuración) para finalizar la configuración. A continuación, vuelva a emparejar los transmisores inalámbricos con VEO-SWC44.

5. Elija una red LAN que se utilice para los usuarios que son empleados de la empresa.

Normalmente, en este modo, el **transmisor inalámbrico se empareja para uso interno de los empleados.**

- **Select SSID (seleccionar SSID):** Elija una red inalámbrica para conectarse a VEO-SWC44 para invitados.
- **Password:** introduzca la contraseña para conectar VEO-SWC44 a la red de invitados.
- **Select dongle SSID (seleccionar SSID del dongle):** elija la misma red LAN a la que se conecta VEO-SWC44, para emparejar el transmisor inalámbrico.
- **Password:** introduzca la contraseña de la red LAN.

HW	Web GUI
PRECAUCIONES	WebGUI, Gestión y Configuración de ajustes
CONTENIDO	Ajustes de Red
CAJA	Pantalla y Audio
CARACTERÍSTICAS Y CONEXIONES	INSTALACIÓN y MODERADOR
	CONTROL y FUNCIONAMIENTO
	Ajustes del Sistema
	Ajustes de Seguridad
	Actualización de Firmware
	OTROS AJUSTES
	RESOLUCIÓN de PROBLEMAS
	INFORMACIÓN TÉCNICA

6. Haga clic en "Next step" para editar o cambiar el SSID de las redes GUEST y STAFF

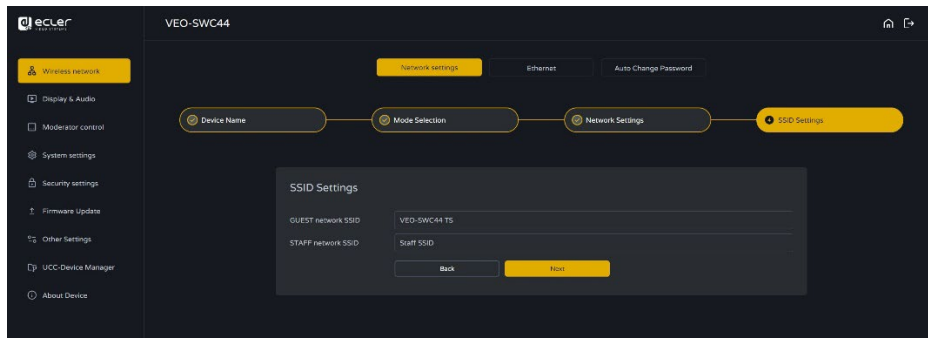

- LAN Infrastructure Mode (modo de infraestructura LAN)

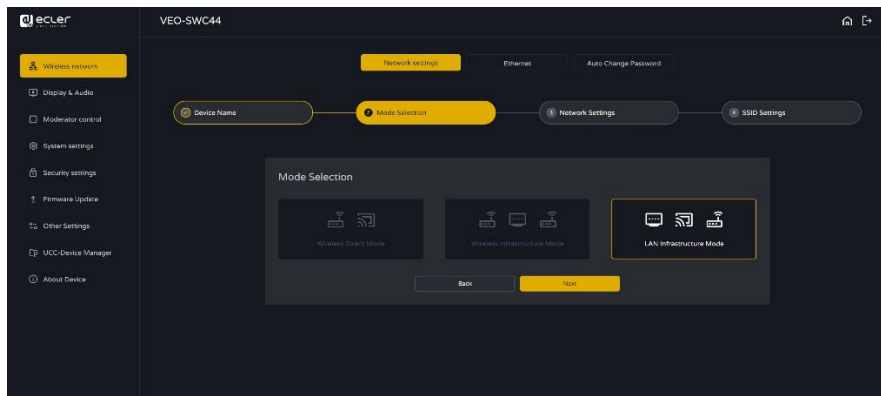

En esta configuración, el punto de acceso WiFi integrado de VEO-SWC44 está desactivado.

VEO-SWC44TH / VEO-SWC44TU y los dispositivos móviles pueden conectarse al punto de acceso inalámbrico seguro de la red de la empresa. La unidad base VEO-SWC44 se conectará mediante cable de red al cableado de la red de la empresa.

Los usuarios que sean empleados podrán conectarse a su punto de acceso habitual de la red de la empresa, sin necesidad de cambiar el WiFi siempre que ambas redes estén en el mismo rango.

**⚠ VEO-SWC44TH / VEO-SWC44TU se emparejará automáticamente con el punto de acceso de Staff, y no con la unidad base VEO-SWC44.**

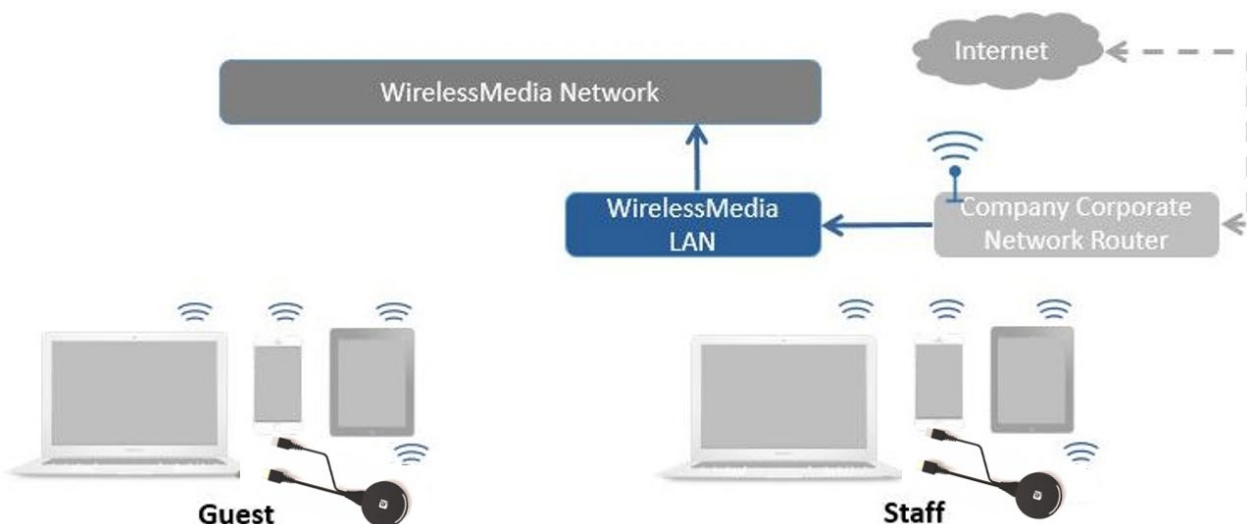

HW	Web GUI	WebGUI, Gestión y Configuración de ajustes	Ajustes de Red	Pantalla y Audio	Control Moderador	Ajustes del Sistema	Ajustes de Seguridad	Actualización Firmware	Otros ajustes	Información del dispositivo
PRECAUCIONES	CONTENIDO CAJA	DESCRIPCIÓN Y CARACTERÍSTICAS	INSTALACIÓN Y CONEXIONES	PUESTA en MARCHA Y FUNCIONAMIENTO	ACTUALIZACIÓN FIRMWARE	FUNCIONES PANEELES Y TRANSM. INALÁMBRICOS	RESOLUCIÓN DE PROBLEMAS	INFORMACIÓN TÉCNICA		



1. Haga clic en "Next step" para elegir una red LAN que se utilice para los usuarios que son empleados de la empresa y empareje los transmisores inalámbricos de nuevo en esta red.

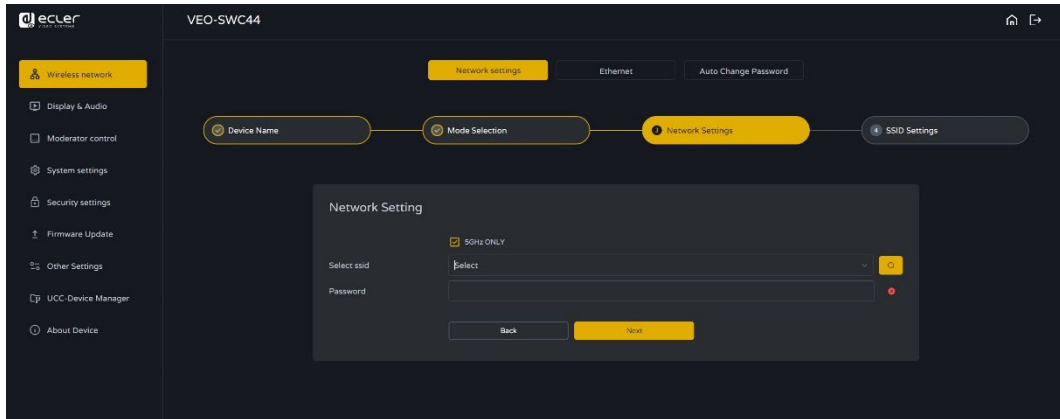

2. Haga clic en "Next step" para editar o cambiar el SSID de las redes GUEST y STAFF.

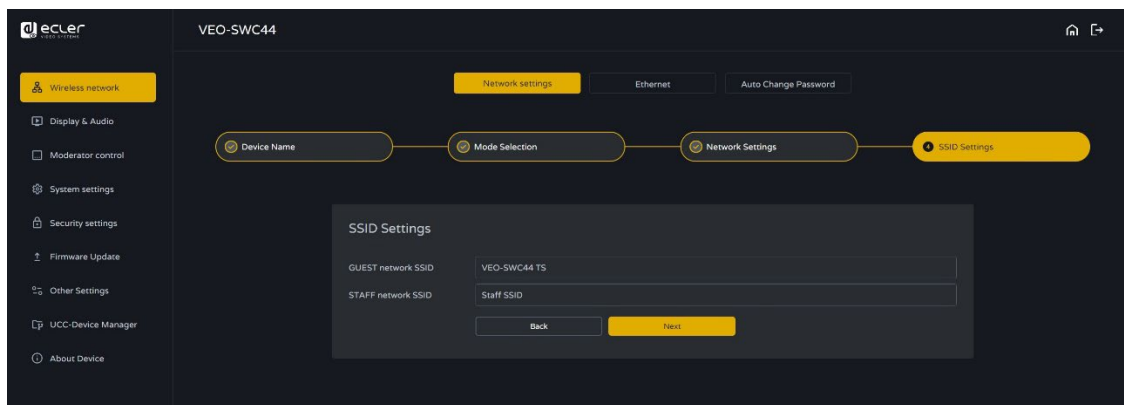

3. El nombre de WiFi de Guest y Staff se mostrará en la pantalla de inicio después de "Submit settings" (enviar configuración).
4. Después de enviarla correctamente, por favor, empareje los transmisores inalámbricos de nuevo con VEO-SWC44.

HW	Web GUI	WebGUI Gestión y Configuración de ajustes	Ajustes de Red	Pantalla y Audio	Control Moderador	Ajustes del Sistema	Ajustes de Seguridad	Actualización Firmware	Otros Ajustes	Info del dispositivo
PRECAUCIONES	CONTENIDO	DESCRIPCIÓN Y CARACTERÍSTICAS	INSTALACIÓN Y CONEXIONES	PUESTA en MARCHA Y FUNCIONAMIENTO	ACTUALIZACIÓN FIRMWARE	FUNCIONES PANEELES Y TRANSM. INALÁMBRICOS	RESOLUCIÓN PROBLEMAS	INFORMACIÓN TÉCNICA	Resolución de problemas	UCC



## 6.1.2 Ethernet

Esta sección permitirá al usuario configurar los ajustes de las LAN 1 y LAN2 por cable.

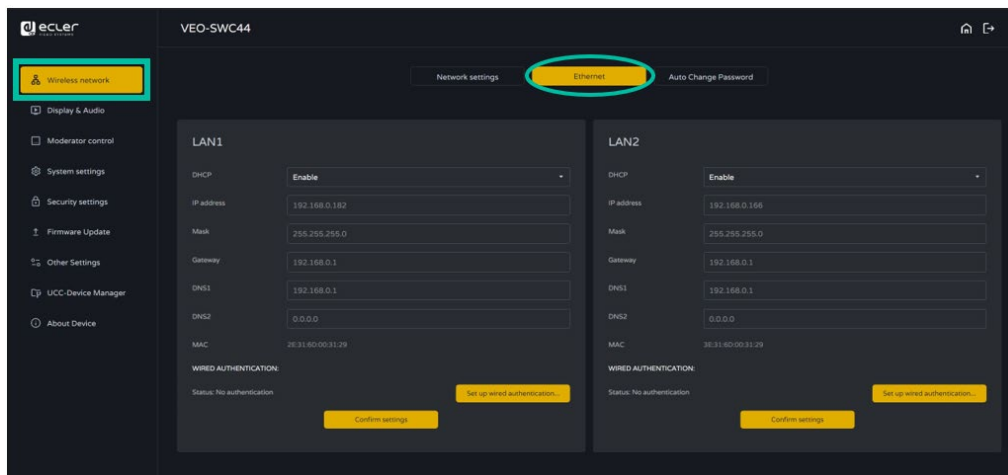

- **DHCP:** este parámetro permite al usuario activar la asignación automática de direcciones IP si hay un servidor DHCP en la red. Para configurar una dirección IP fija, primero hay que desactivar este parámetro.
- **Máscara (máscara):** este parámetro permite al usuario introducir la máscara de red deseada.
- **Gateway (puerta de enlace):** este parámetro permite al usuario introducir la puerta de enlace IP deseada.
- **DNS1-2:** este parámetro permite al usuario introducir los servidores DNS deseados.

## 6.1.3 Cambio automático de contraseña

La contraseña permanece invariable para todos los participantes de la reunión, mientras al menos un transmisor inalámbrico o dispositivo móvil esté conectado a la unidad base VEO-SWC44. Tras la desconexión del usuario, se iniciará un tiempo de espera configurable. El usuario no necesita volver a emparejar VEO-SWC44TH / VEO-SWC44TU de nuevo si se cambia la contraseña.

1. Configurar para cambiar automáticamente la contraseña WiFi a un número aleatorio cada cierto tiempo.

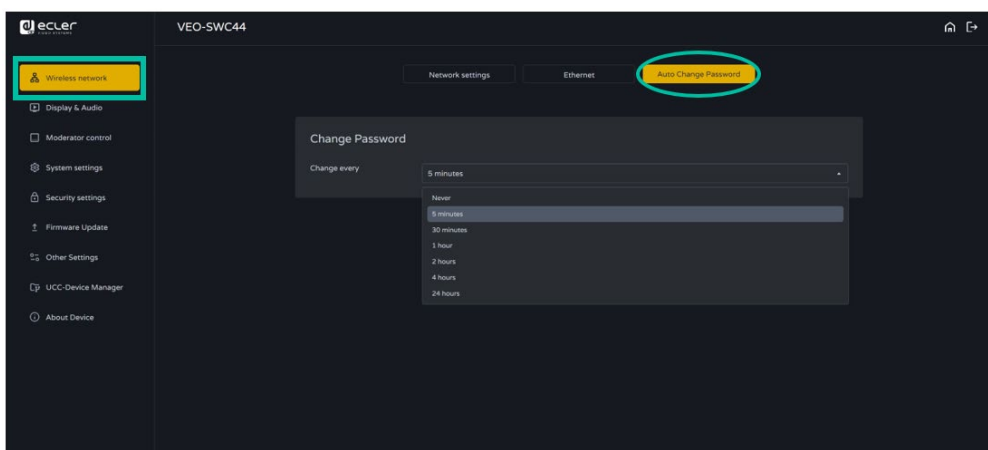

HW	Web GUI	WebGUI, Gestión y Configuración de ajustes	Ajustes de Red	Pantalla y Audio	Control Moderador	Ajustes del Sistema	Ajustes de Seguridad	Actualización Firmware	Otros Ajustes	Gestor de dispositivo UCC	Info del dispositivo
PRECAUCIONES	CONTENIDO	DESCRIPCIÓN Y CARACTERÍSTICAS Y CONEXIONES	INSTALACIÓN Y FUNCIONAMIENTO	ACTUALIZACIÓN FIRMWARE	FUNCIONES PANELES Y TRANSMISORES INALÁMBRICOS Y PROBLEMAS	RESOLUCIÓN TÉCNICA					

## 2. Haga clic para establecer la configuración:

- **Never:** nunca cambia la contraseña WiFi. (Incluso después del apagado)
- **5 minutes:** cambia la contraseña WiFi cada 5 minutos.
- **30 minutes:** cambia la contraseña WiFi cada 30 minutos.
- **1 hour:** cambia la contraseña WiFi cada hora.
- **2 hours:** cambia la contraseña WiFi cada 2 horas.
- **4 hours:** cambia la contraseña WiFi cada 4 horas.
- **24 hours:** cambia la contraseña WiFi cada 24 horas.

## 6.2 Pantalla y audio

### 6.2.1 HDMI

#### 6.2.1.1 Resolución HDMI

Seleccione la resolución en la salida HDMI de la unidad base.

Resolución de salida HDMI existente como se indica a continuación:

- Control
- 3840x2160@60Hz
- 3840x2160@50Hz
- 3840x2160@30Hz
- 1920x1080@60Hz
- 1920x1080@50Hz
- 1920x1080@30Hz
- 1280x720@60Hz
- 1280x720@50Hz

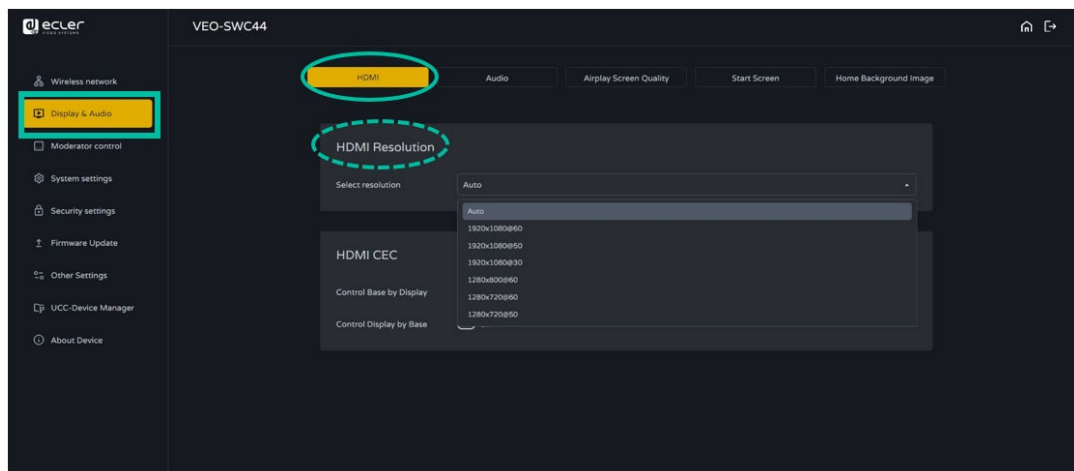

 Si la pantalla sólo admite FULL HD, la resolución 4K no aparecerá en la lista de resoluciones.

HW	Web GUI	WebGUI Configuración de ajustes	Ajustes de Red	Pantalla y Audio	Control Moderador	Ajustes del Sistema	Ajustes de Seguridad	Actualización Firmware	Otros Ajustes	Resolución de dispositivo	Información técnica
PRECAUCIONES	CONTENIDO CAJA	DESCRIPCIÓN Y CARACTERÍSTICAS	INSTALACIÓN Y CONEXIONES	PUESTA en MARCHA Y FUNCIONAMIENTO	ACTUALIZACIÓN FIRMWARE	FUNCIONES PANELES Y TRANSM. INALÁMBRICOS	RESOLUCIÓN DE PROBLEMAS	INFORMACIÓN TÉCNICA	Introducción del dispositivo	UCC	Introducción del dispositivo

## 6.2.1.2 HDMI-CEC

VEO-SWC44 es compatible con la función CEC si la pantalla conectada es compatible con la función CEC.

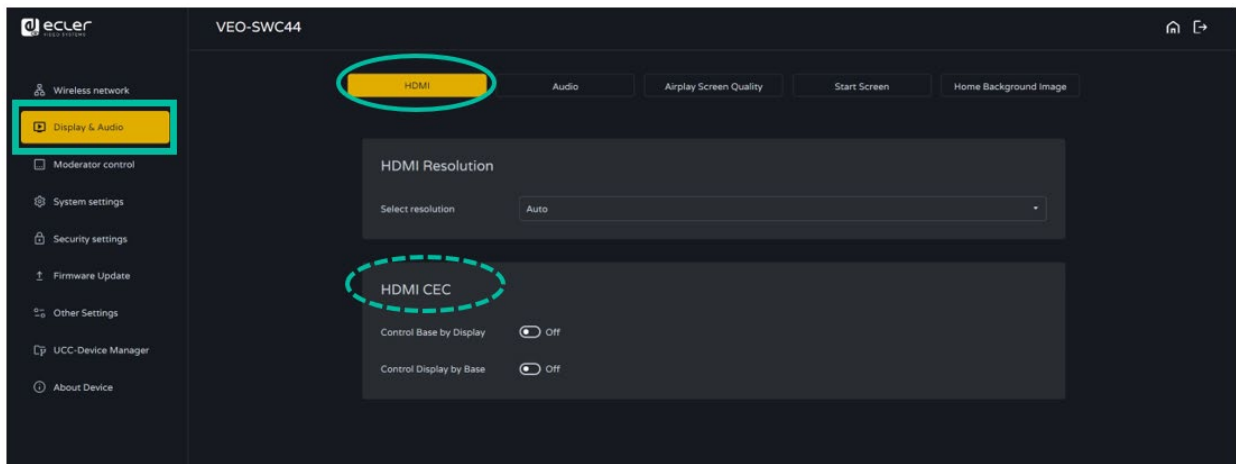

- **Control Base by the display (control de la base mediante la pantalla)**

Con esta opción, puede elegir si la unidad base VEO-SWC44 conectada entra automáticamente en modo de espera o no en cuanto apague la pantalla.

- **ON:** en cuanto se apague la pantalla, la unidad base VEO-SWC44 también se apagará automáticamente.
- **OFF (por defecto):** cuando apague la pantalla, la unidad VEO-SWC44 no se apagará automáticamente.

- **Control Display by Base (control de la pantalla mediante la base)**

Con esta opción, puede elegir si la pantalla entra automáticamente en modo de espera o no en cuanto apague la unidad base VEO-SWC44 conectada.

- **ON (por defecto):** en cuanto se apague la unidad VEO-SWC44, la pantalla conectada también se apagará automáticamente.
- **OFF:** cuando se apague VEO-SWC44, la pantalla no se apagará automáticamente.

## 6.2.2 Audio

Permite al usuario elegir qué fuente de sonido se enruta a la salida de audio.

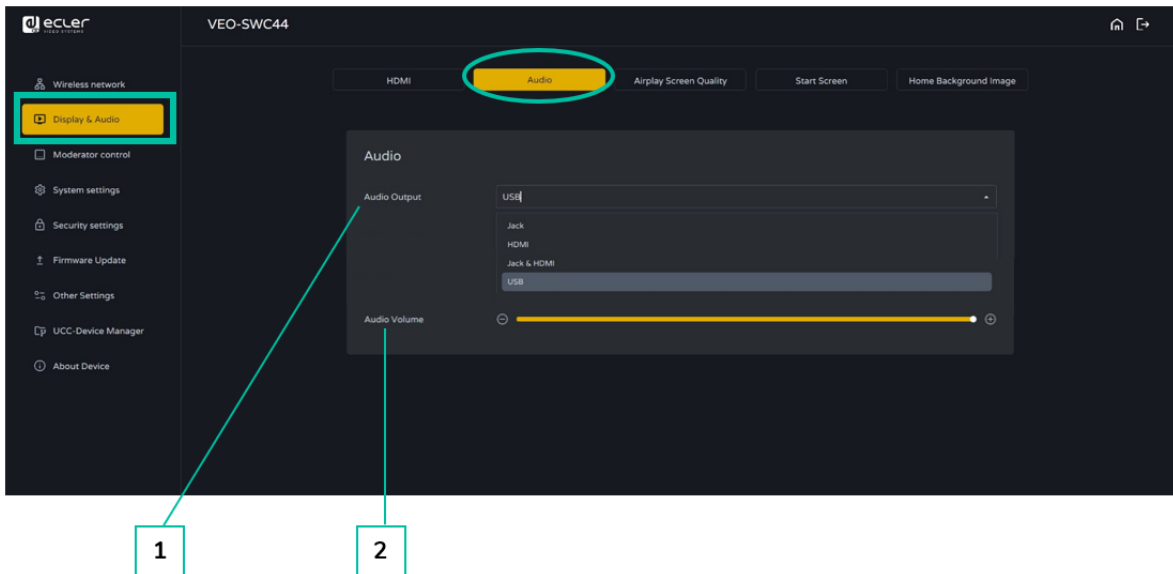

### 1. Audio output (salida de audio):

- **Jack:** salida sólo de audio minijack de 3,5 mm.
- **HDMI:** salida sólo de audio HDMI.
- **Jack&HDMI (por defecto):** salida de audio Jack & HDMI.

### 2. Audio volume (volumen de audio): el volumen puede seleccionarse de 0 a 100.

## 6.2.3 Airplay Screen Quality (calidad de la pantalla Airplay)

Haga clic para seleccionar la calidad de imagen para el dispositivo Apple que está transmitiendo a través de AirPlay.

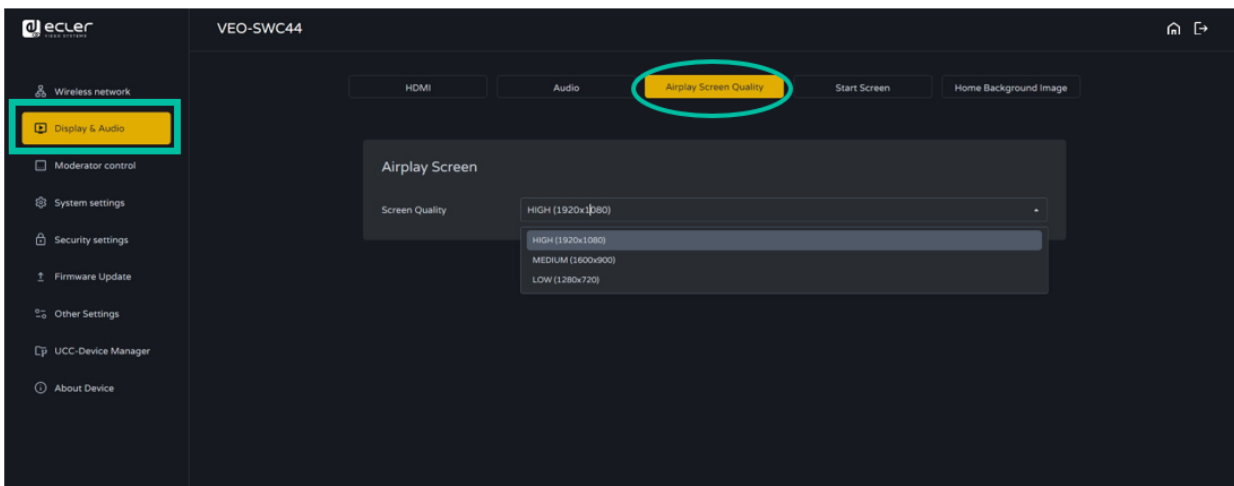

HW	Web GUI	WebGUI, Gestión y Configuración de ajustes	Ajustes de Red	Pantalla y Audio	Control Moderador	Ajustes del Sistema	Ajustes de Seguridad	Actualización Firmware	Otros Ajustes	Información del dispositivo
PRECAUCIONES	CONTENIDO CAJA	DESCRIPCIÓN Y CARACTERÍSTICAS	INSTALACIÓN Y CONEXIONES	PUESTA en MARCHA Y FUNCIONAMIENTO	ACTUALIZACIÓN FIRMWARE	FUNCIONES PANELS Y TRANSM. INALÁMBRICOS	RESOLUCIÓN	INFORMACIÓN TÉCNICA	Información del dispositivo	Información del dispositivo



### 6.3 Moderator Control (control del moderador)

El usuario puede **activar o desactivar el control del moderador y la vista previa en la barra lateral del moderador.**

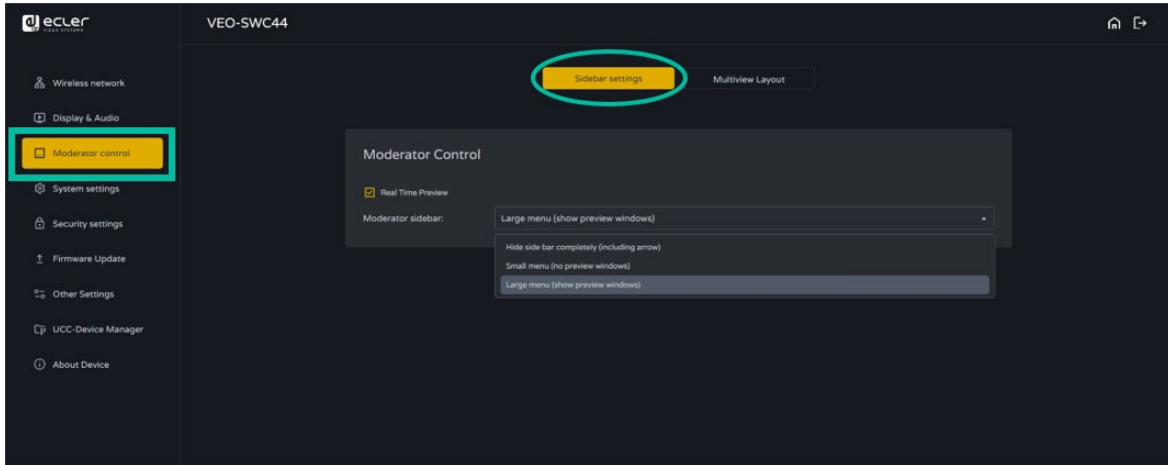

#### 6.3.1 Moderator Layout (diseño del moderador)

Esta sección **permite varios preajustes de diseños de ventanas fijos para mostrar los participantes en la pantalla principal. Hasta cuatro simultáneamente.**



HW	Web GUI	WebGUI Gestión y Configuración de ajustes	Ajustes de Red	Pantalla y Audio	Control Moderador	Ajustes del Sistema	Ajustes de Seguridad	Actualización Firmware	Otros Ajustes	Info del dispositivo
PRECAUCIONES	CONTENIDO CAJA	DESCRIPCIÓN Y CARACTERÍSTICAS	INSTALACIÓN Y CONEXIONES	PUESTA en MARCHA Y FUNCIONAMIENTO	ACTUALIZACIÓN FIRMWARE	FUNCIONES PANEELES Y TRANSM. INALÁMBRICOS	RESOLUCIÓN DE PROBLEMAS	INFORMACIÓN TÉCNICA	UCC	Info del dispositivo



## 6.4 System Settings (ajustes del sistema)

### 6.4.1 Buttons (botones)

Esta sección permite gestionar VEO-SWC44TH y VEO-SWC44TU:

- **Connected (conectado):** Muestra el nombre del dispositivo, la dirección MAC, el número de serie, la versión del dispositivo, el estado del dispositivo, la última acción y el icono de operación.

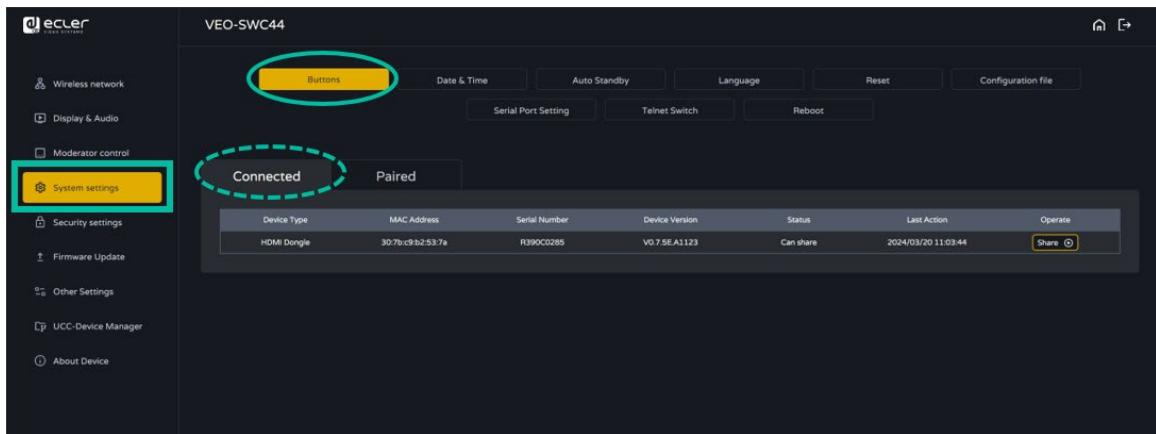

- **Paired (emparejado):** Muestra las propiedades de VEO-SWC44TH / VEO-SWC44TU conectado y se puede gestionar desde esta página.

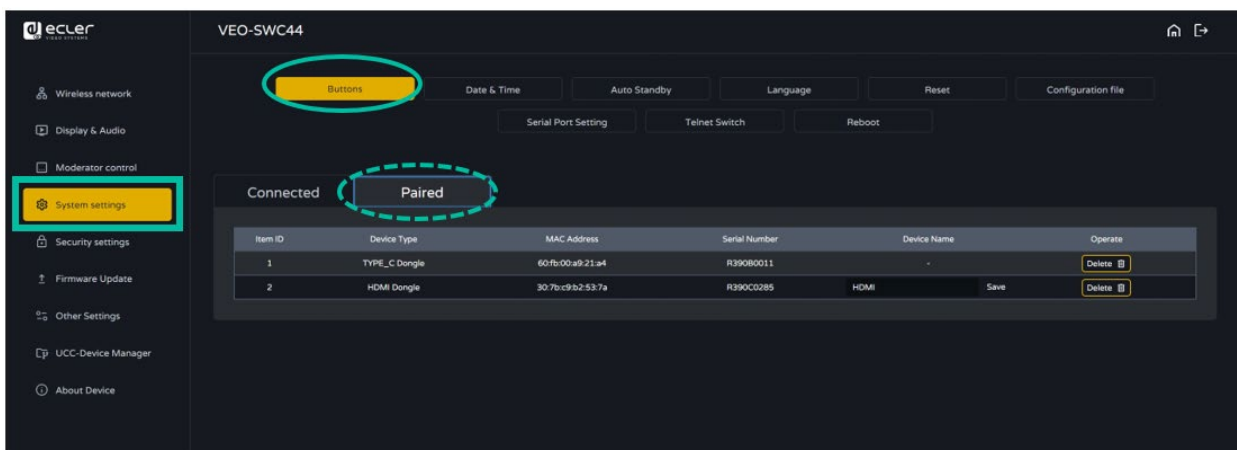

## 6.4.2 Date & Time (fecha y hora)

Incluye fecha y hora automáticas, ajustar fecha, ajustar hora y seleccionar zona horaria.

- **Automatic date & time (fecha y hora automáticas):** Marque esta opción para utilizar un servidor de hora NTP para proporcionar una hora como hora del sistema.
- **Set date (establecer la fecha):** Haga clic en el campo para rellenar la fecha correspondiente.

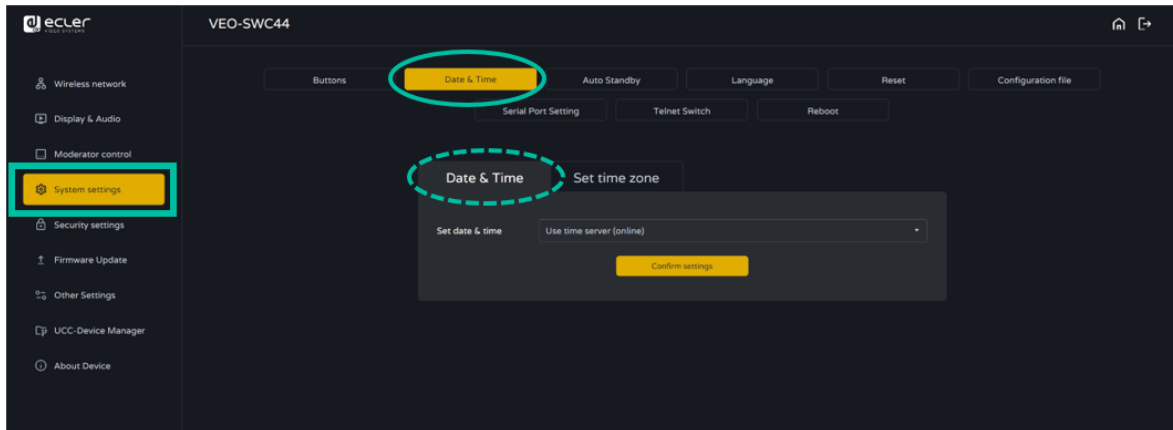

- **Select time zone (seleccionar zona horaria):** Haga clic en la pestaña Time Zone para seleccionar la zona horaria adecuada.

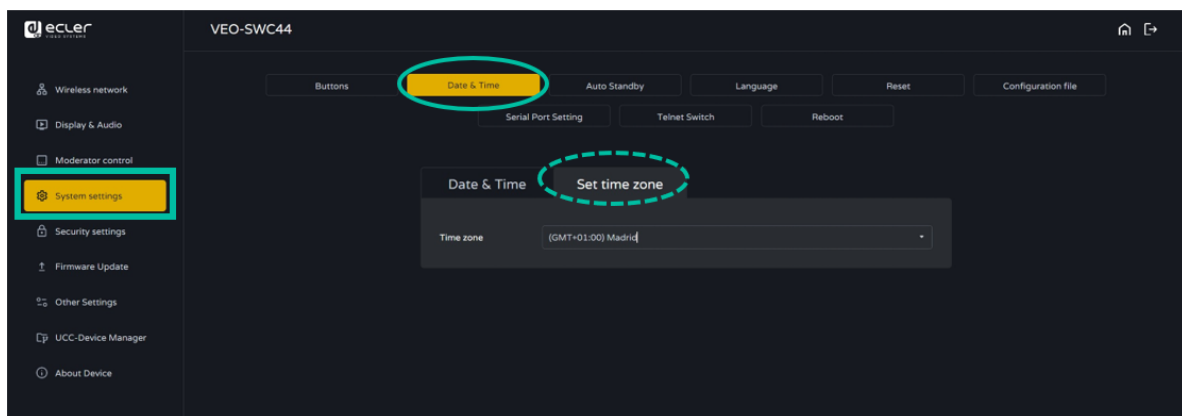

### 6.4.3 Auto Standby (modo de reposo)

Si se **activa** el modo **Auto Standby**, **VEO-SWC44** cambiará automáticamente al modo de **ahorro de energía**, un periodo de tiempo seleccionable después de que el último transmisor inalámbrico se haya desconectado, o el WiFi de una unidad móvil se haya desconectado, o no haya ninguna operación en el sistema. El **tiempo se puede seleccionar desde "Never" (nunca) hasta "30 minutes"**. En modo de reposo, el LED verde de la parte superior de VEO-SWC44 parpadea y la salida HDMI se apaga.



- Cuando **VEO-SWC44TH / VEO-SWC44TU** o un dispositivo móvil están conectados, el modo de reposo está desactivado.
- El **movimiento del ratón** en la entrada USB de la unidad base VEO-SWC44 **desactiva** también el modo de reposo.

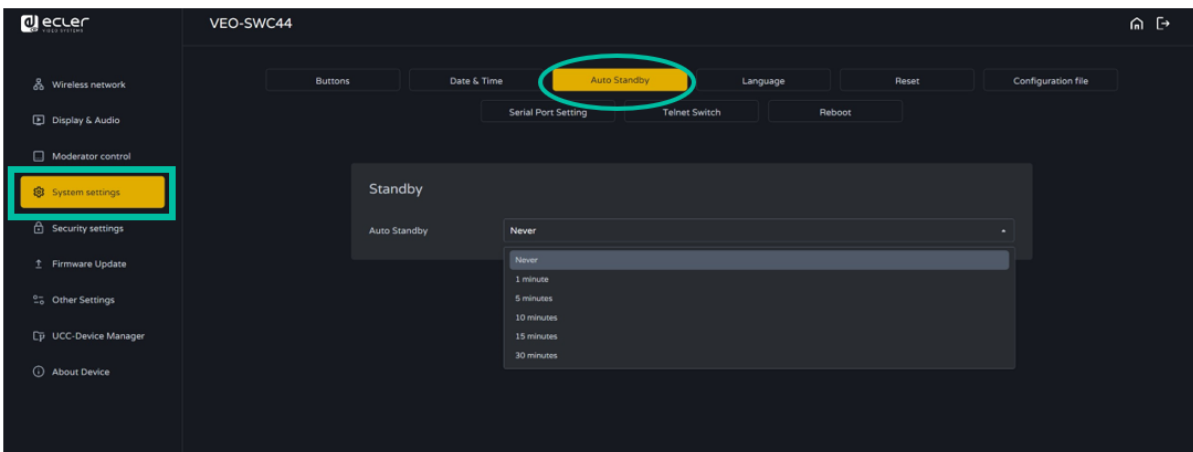

### 6.4.4 Language (idioma)

Este parámetro permite al usuario **seleccionar el idioma de visualización**.

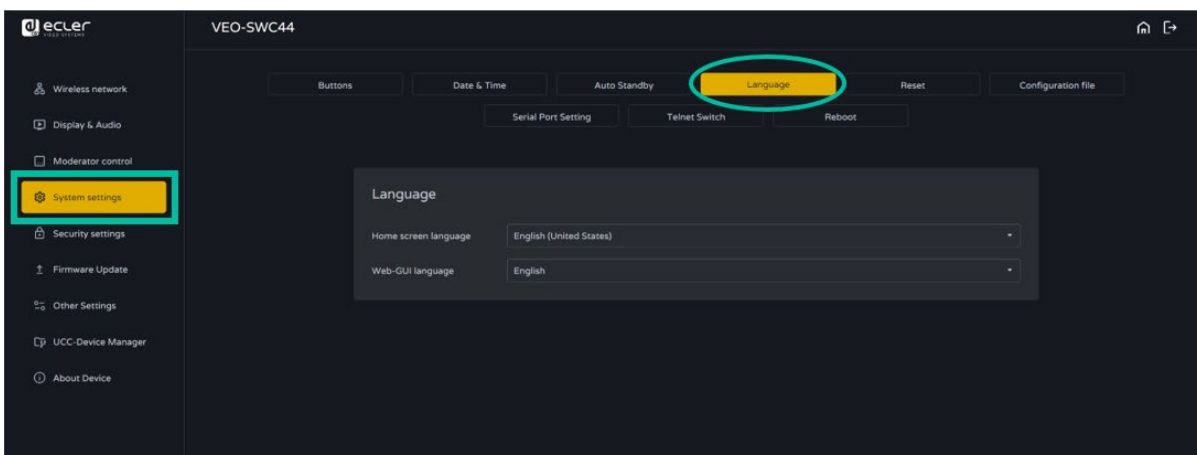

HW	Web GUI	WebGUI Configuración de ajustes	Ajustes de Red	Pantalla y Audio	Control Moderador	Ajustes del Sistema	Ajustes de Seguridad	Actualización Firmware	Funciones Paneles y Transm. Inalámbricos	Otros Ajustes	Resolución de Problemas	Información Técnica							
PRECAUCIONES	CONTENIDO CAJA	DESCRIPCIÓN Y CARACTERÍSTICAS	INSTALACIÓN Y CONEXIONES	PUESTA en MARCHA Y FUNCIONAMIENTO	ACTUALIZACIÓN FIRMWARE	FUNCIONES PANEALES Y TRANSM. INALÁMBRICOS	RESOLUCIÓN DE PROBLEMAS	INFORMACIÓN TÉCNICA	WebGUI Configuración de ajustes	Ajustes de Red	Pantalla y Audio	Control Moderador	Ajustes del Sistema	Ajustes de Seguridad	Actualización Firmware	Funciones Paneles y Transm. Inalámbricos	Otros Ajustes	Resolución de Problemas	Información Técnica

### 6.4.5 Reset (restablecer)

Este parámetro permite al usuario **realizar un restablecimiento de fábrica** para restaurar la unidad.

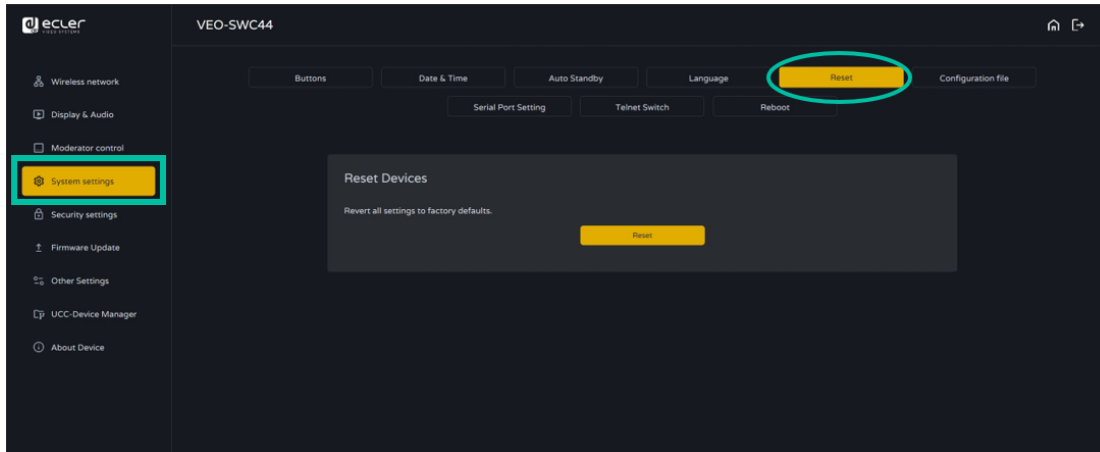

### 6.4.6 Configuration File (archivo de configuración)

El archivo de configuración es un **preajuste que puede descargarse y que guardará todos los parámetros de configuración establecidos** para que puedan cargarse en dispositivos adicionales.

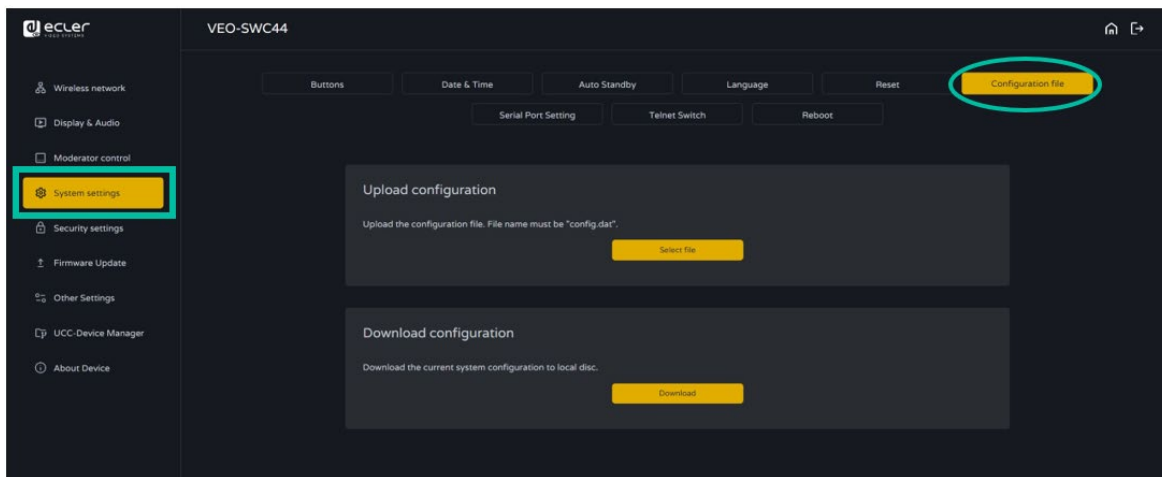

Home	Web GUI	WebGUI, Gestión y Configuración de ajustes	Ajustes de Red	Pantalla y Audio	Control Moderador	Ajustes del Sistema	Ajustes de Seguridad	Actualización Firmware	Otros Ajustes	Gestor de dispositivo UCC	Info del dispositivo
HW	Web GUI	WebGUI, Gestión y Configuración de ajustes	Ajustes de Red	Pantalla y Audio	Control Moderador	Ajustes del Sistema	Ajustes de Seguridad	Actualización Firmware	Otros Ajustes	Gestor de dispositivo UCC	Info del dispositivo
PRECAUCIONES	CONTENIDO CAJA	DESCRIPCIÓN Y CARACTERÍSTICAS	INSTALACIÓN Y CONEXIONES	PUESTA en MARCHA Y FUNCIONAMIENTO	ACTUALIZACIÓN FIRMWARE	FUNCIONES PANEALES Y TRANSM. INALÁMBRICOS	RESOLUCIÓN DE PROBLEMAS	INFORMACIÓN TÉCNICA			

### 6.4.7 Serial Port Setting (ajustes de puerto serie)

Este parámetro permite al usuario **configurar el comando Telnet y los comandos RS-232 para controlar VEO-SWC44.**

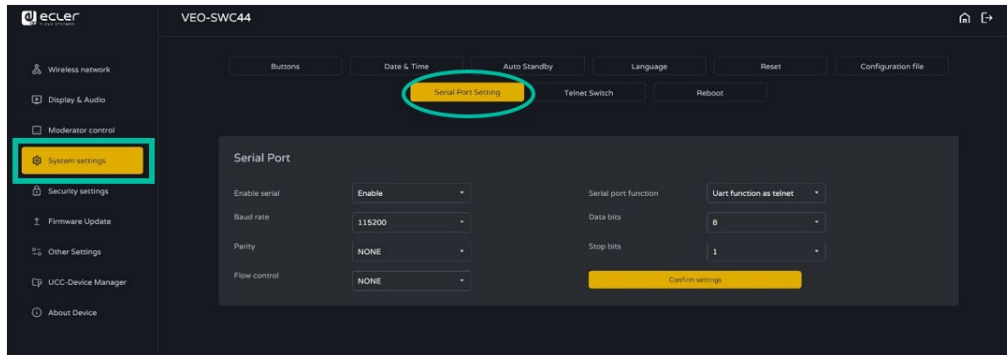

#### 6.4.7.1 Comandos de control

VEO-SWC44 puede controlarse a distancia mediante el protocolo de comunicaciones Telnet o RS-232.

- Para la comunicación serie RS-232, introduzca los parámetros que haya seleccionado en la pantalla de ajustes de puertos serie como se ha mencionado anteriormente.
- Para la comunicación Telnet mediante comandos TCP, introduzca la dirección IP y el puerto actuales de la unidad base VEO-SWC44: 23.

**!**

- Para comandos con más de una palabra, se requiere un espacio en blanco entre cada palabra.
- Los comandos **no tienen Cap Sensitivity**.
- Para la integración con EclerNet Manager, es importante **escribir los comandos siguiendo el siguiente ejemplo de sintaxis:** |Tcp|<dirección IP>|port|\d1<código de comando>\r\d3|.

Código de comando	Descripción	Ejemplo de comando
<b>home</b>	Vuelve a la pantalla de inicio.	
<b>wifi on</b>	Enciende el punto de acceso WiFi de VEO-SWC44.	
<b>wifi off</b>	Apaga el punto de acceso WiFi de VEO-SWC44.	
<b>wifi channel</b>	Establece el canal del punto de acceso WiFi de VEO-SWC44.	
<b>wifi ssid xxx</b>	Establece el nombre del SSID del punto de acceso WiFi de VEO-SWC44. xxx es el nombre del SSID.	wifi ssid MeetingRoom

HW	Web GUI	WebGUI, Gestión y Configuración de ajustes	Ajustes de Red	Pantalla y Audio	Control Moderador	Ajustes del Sistema	Ajustes de Seguridad	Actualización Firmware	Otros Ajustes	Información técnica
PRECAUCIONES	CONTENIDO CAJA	DESCRIPCIÓN Y CARACTERÍSTICAS Y CONEXIONES	INSTALACIÓN Y PUESTA EN MARCHA Y FUNCIONAMIENTO	ACTUALIZACIÓN FIRMWARE	FUNCIONES PANEALES Y TRANSM. INALÁMBRICOS	RESOLUCIÓN DE PROBLEMAS	INFORMACIÓN TÉCNICA			

<b>wifi pass xxx</b>	Establece una contraseña SSID específica para el punto de acceso WiFi de VEO-SWC44. xxx es el nombre del SSID. Contraseña de 8 dígitos.	wifi pass 01234567
<b>wifi list</b>	Enumera todos los dispositivos conectados al punto de acceso WiFi de VEO-SWC44 .	
<b>wifi amount</b>	Muestra cuántos dispositivos están conectados al punto de acceso WiFi de VEO-SWC44 .	
<b>mute on</b>	Activa el silenciamiento en la salida de línea de VEO-SWC44.	
<b>mute off</b>	Desactiva el silenciamiento en la salida de línea de VEO-SWC44.	
<b>mute ?</b>	Muestra el estado de silenciamiento actual de la salida de línea de VEO-SWC44.	
<b>standby wakeup</b>	Despierta a VEO-SWC44 del modo reposo.	
<b>standby set xxx</b>	DESCRIPCIÓN DE PARÁMETROS Donde "xxx" puede ser lo siguiente: <ul style="list-style-type: none"> <li>• off: Desactiva el tiempo de espera para entrar en reposo de VEO-SWC44.</li> <li>• timeout: Establece el tiempo de espera disponible (en minutos) antes de que VEO-SWC44 se apague. Las opciones disponibles son 1,5,10,15,30.</li> </ul>	<ul style="list-style-type: none"> <li>• standby set off</li> <li>• standby set 5</li> </ul>
<b>button lc</b>	Muestra los datos de los transmisores inalámbricos y los dispositivos VEOShare conectados.	
<b>button lcd</b>	Enumera los datos de los transmisores inalámbricos y los dispositivos VEOShare desconectados.	
<b>button ls</b>	Enumera los transmisores inalámbricos y dispositivos VEOShare que comparten pantalla actualmente con VEO-SWC44.	
<b>button share xxx</b>	Comienza a compartir pantalla para el transmisor inalámbrico o el dispositivo VEOShare seleccionado. xxx es la dirección MAC del dispositivo elegido, que se puede encontrar en la sección de los ajustes de	button share 307bc9b251e0

Home	
HW	Web GUI
PRECAUCIONES	WebGUI Configuración de ajustes
CONTENIDO CAJA	Gestión y ajuste
DESCRIPCIÓN Y CARACTERÍSTICAS	Ajustes de Red
INSTALACIÓN Y CONEXIONES	Pantalla y Audio
PUESTA en MARCHA Y FUNCIONAMIENTO	Control Moderador
ACTUALIZACIÓN FIRMWARE	Ajustes del Sistema
FUNCIONES PANELS Y TRANSMISORES INALÁMBRICOS	Ajustes de Seguridad
RESOLUCIÓN DE PROBLEMAS	Actualización Firmware
INFORMACIÓN TÉCNICA	Otros Ajustes
	Gestor de dispositivo UCC
	Info del dispositivo



	web a la que se hace referencia en el <a href="#">capítulo "Botones"</a> .	
<b>botón stop xxx</b>	Para de compartir pantalla para el transmisor inalámbrico o el dispositivo VEOShare seleccionado. xxx es la dirección MAC del dispositivo elegido, que se puede encontrar en la sección de los ajustes de web a la que se hace referencia en el <a href="#">capítulo "Botones"</a> .	botón stop 307bc9b251e0
<b>statusbar show</b>	Muestra la barra de estado en la pantalla de inicio.	
<b>statusbar hide</b>	Oculto la barra de estado en la pantalla de inicio.	
<b>pass refresh</b>	Cambia la clave de acceso actual disponible para conectarse al VEO-SWC44 que se muestra en la pantalla de inicio.	
<b>pass ?</b>	Muestra la clave de acceso actual disponible para conectarse al VEO-SWC44 que aparece en la pantalla de inicio.	
<b>security x</b>	Establece el perfil de seguridad actual seleccionado para VEO-SWC44. Las opciones disponibles son 1,2,3,4.	rity 3
<b>security ?</b>	Muestra el perfil de seguridad actual seleccionado para VEO-SWC44.	
<b>pair remove xxxx</b>	Elimina el transmisor inalámbrico seleccionado. xxx es la dirección MAC del dispositivo seleccionado, que puede encontrarse en la sección de los ajustes de web mencionada en el <a href="#">capítulo "Botones"</a> .	pair remove 307bc9b251e0
<b>pair ?</b>	Muestra los detalles de emparejamiento del transmisor inalámbrico y los dispositivos VEOShare.	
<b>volume xx</b>	Establece el nivel de volumen elegido en la salida de línea de VEO-SWC44. Opciones disponibles: 0-100.	
<b>volume ?</b>	Muestra el estado actual del volumen en la salida de línea de VEO-SWC44.	

	
HW	Web GUI
PRECAUCIONES	WebGUI Configuración de ajustes
CONTENIDO CAJA	Gestión y ajustes
CARACTERÍSTICAS	Ajustes de Red
DESCRIPCIÓN Y	Pantalla y Audio
INSTALACIÓN Y CONEXIONES	Control Moderador
PUESTA en MARCHA Y FUNCIONAMIENTO	Ajustes del Sistema
ACTUALIZACIÓN FIRMWARE	Ajustes de Seguridad
FUNCIONES PANELES Y TRANSM. INALÁMBRICOS	Actualización Firmware
RESOLUCIÓN DE PROBLEMAS	Otros Ajustes
INFORMACIÓN TÉCNICA	Gestor de dispositivo UCC
	Info del dispositivo

### 6.4.8 Telnet Switch (interruptor Telnet)

Esta sección permite al usuario **activar o desactivar la función Telnet**.

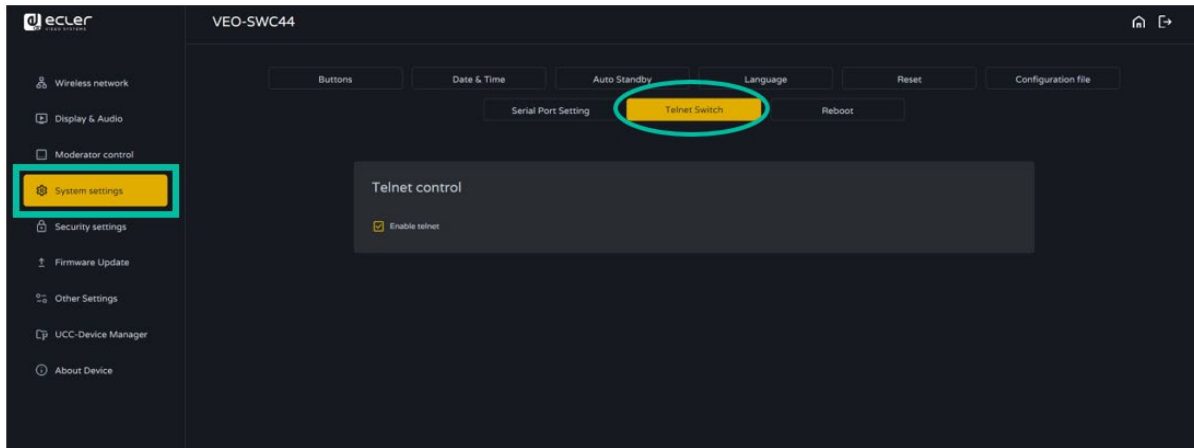

### 6.4.9 Reboot (reiniciar)

Esta sección permite al usuario **ejecutar un reinicio aleatorio y programar una rutina de reinicio para una semana determinada**.

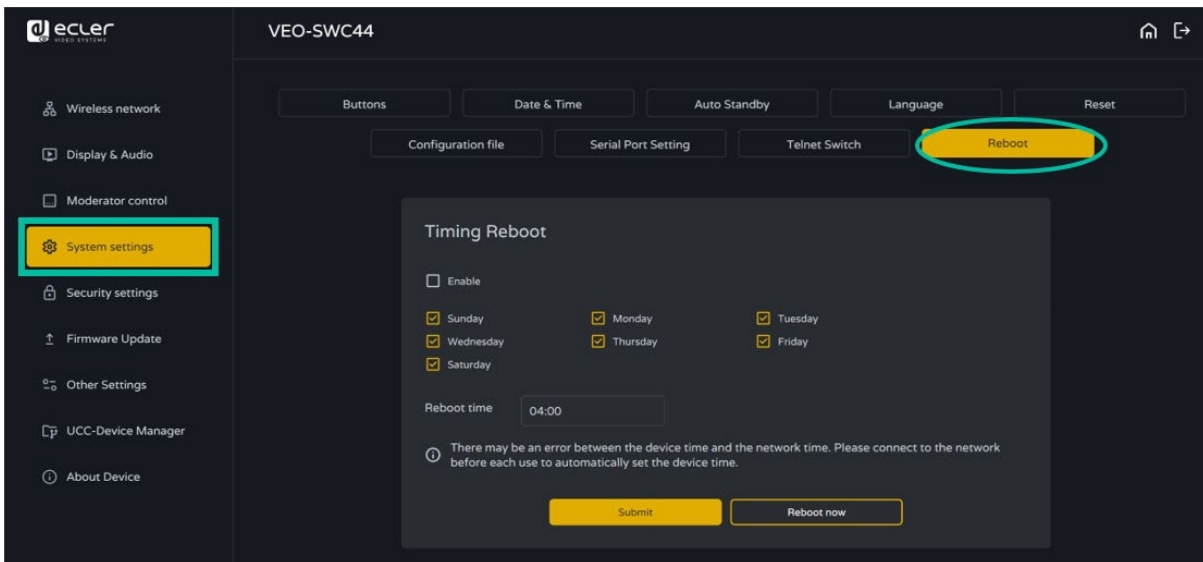

Home	Web GUI	WebGUI, Gestión y Configuración de ajustes	Ajustes de Red	Pantalla y Audio	Control Moderador	Ajustes del Sistema	Ajustes de Seguridad	Actualización Firmware	Otros Ajustes	Info del dispositivo
HW	Web GUI	WebGUI, Gestión y Configuración de ajustes	Ajustes de Red	Pantalla y Audio	Control Moderador	Ajustes del Sistema	Ajustes de Seguridad	Actualización Firmware	Otros Ajustes	Info del dispositivo
PRECAUCIONES	CONTENIDO CAJA	DESCRIPCIÓN Y CARACTERÍSTICAS	INSTALACIÓN Y CONEXIONES	PUESTA en MARCHA Y FUNCIONAMIENTO	ACTUALIZACIÓN FIRMWARE	FUNCIONES PANEALES Y TRANSM. INALÁMBRICOS	RESOLUCIÓN DE PROBLEMAS	INFORMACIÓN TÉCNICA	Geedor de dispositivo UCC	Geedor de dispositivo UCC

## 6.5 Security Settings (ajustes de seguridad)

### 6.5.1 Security Level (nivel de seguridad)

En función de las necesidades del usuario, se pueden **establecer tres niveles de seguridad diferentes** para satisfacer distintos requisitos de seguridad.

Haga clic en la entrada correspondiente del menú para ajustar las respectivas funciones de seguridad. El ajuste por defecto es el nivel 1.

- **Level 1 (nivel 1): seguridad normal;** mantiene la seguridad en el uso normal y diario de cualquier organización, como aulas, salas de reuniones habituales, etc.
- **Level 2 (nivel 2): mayor seguridad;** proporciona mayor seguridad a empresas, organizaciones, organismos gubernamentales, etc., mediante una potente encriptación de los datos de audio y vídeo; otras funciones de seguridad incluyen la limitación de la transmisión de AirPlay mediante la introducción de una contraseña.
- **Level 3 (nivel 3):** se utiliza para requisitos de **seguridad estrictos** de empresas, organizaciones, autoridades, bancos, etc..

Este nivel contiene todas las medidas de seguridad de "Nivel 2" y, además, se bloquearán todas las aplicaciones móviles, así como la GUI de configuración web. Además, el downgrade (degradación) del firmware no será posible.



El nivel de seguridad se mostrará en la pantalla de inicio haciendo clic sobre .

#	Security Item	Level 1	Level 2	Level 3	Customized
1	Dynamic code: Change code every	<input checked="" type="checkbox"/>	<input checked="" type="checkbox"/>	<input checked="" type="checkbox"/>	<input checked="" type="checkbox"/>
2	Encryption of Data: Proprietary	<input checked="" type="checkbox"/>	<input checked="" type="checkbox"/>	<input checked="" type="checkbox"/>	<input checked="" type="checkbox"/>
3	Changing the code deletes all temporary data from base unit	<input checked="" type="checkbox"/>	<input checked="" type="checkbox"/>	<input checked="" type="checkbox"/>	<input checked="" type="checkbox"/>
4	Airplay requires to enter the code to connect	<input type="checkbox"/>	<input checked="" type="checkbox"/>	<input checked="" type="checkbox"/>	<input type="checkbox"/>
5	Telnet password	<input type="checkbox"/>	<input checked="" type="checkbox"/>	<input checked="" type="checkbox"/>	<input type="checkbox"/>
6	Use AES-256 Bit + RSA-1024Bit encryption to protect video and audio data	<input type="checkbox"/>	<input checked="" type="checkbox"/>	<input checked="" type="checkbox"/>	<input type="checkbox"/>
7	Changing the code wipes all temporary data from VEO-SWC44	<input type="checkbox"/>	<input checked="" type="checkbox"/>	<input checked="" type="checkbox"/>	<input type="checkbox"/>
8	Miracast requires to enter the code to connect	<input type="checkbox"/>	<input checked="" type="checkbox"/>	<input checked="" type="checkbox"/>	<input type="checkbox"/>
9	Disable VEO-SWC44 for Android	<input type="checkbox"/>	<input type="checkbox"/>	<input checked="" type="checkbox"/>	<input type="checkbox"/>
10	Disable Airplay	<input type="checkbox"/>	<input type="checkbox"/>	<input checked="" type="checkbox"/>	<input type="checkbox"/>
11	Prevent firmware downgrade	<input type="checkbox"/>	<input type="checkbox"/>	<input checked="" type="checkbox"/>	<input type="checkbox"/>
12	Disable Miracast	<input type="checkbox"/>	<input type="checkbox"/>	<input checked="" type="checkbox"/>	<input type="checkbox"/>
13	Disable "Chromecast"	<input type="checkbox"/>	<input type="checkbox"/>	<input checked="" type="checkbox"/>	<input type="checkbox"/>

### 6.5.2 Login Password (contraseña de inicio de sesión)

Esta sección permite al usuario **cambiar la contraseña para entrar en la GUI de configuración web**. La contraseña por defecto es "admin".

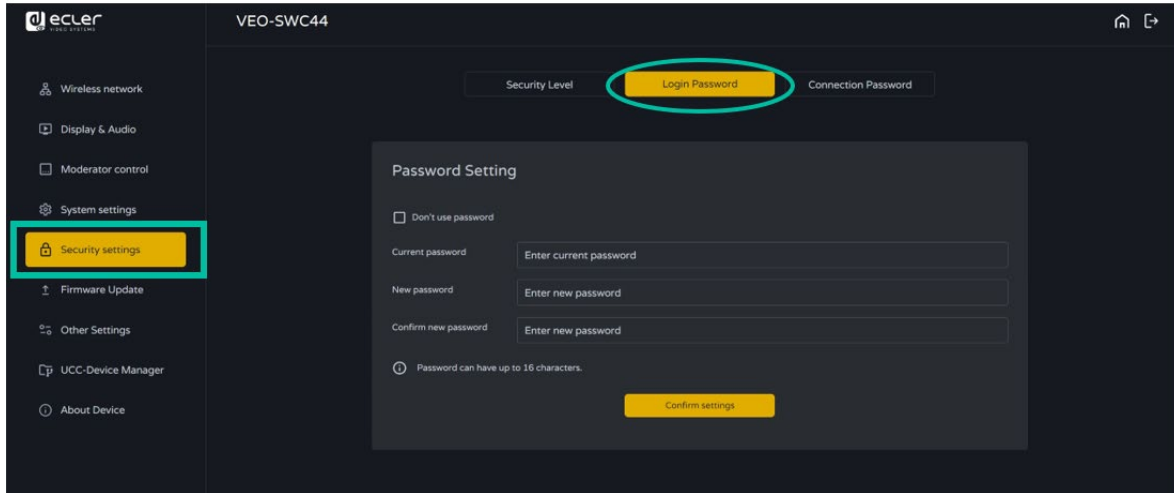

### 6.5.3 Connection Password (contraseña de conexión)

Se pueden elegir **dos tipos de formato de contraseña** para mostrar en la pantalla de inicio.

- **Contraseña de 4 dígitos**, empezando por 0000
- **Contraseña de 8 dígitos**

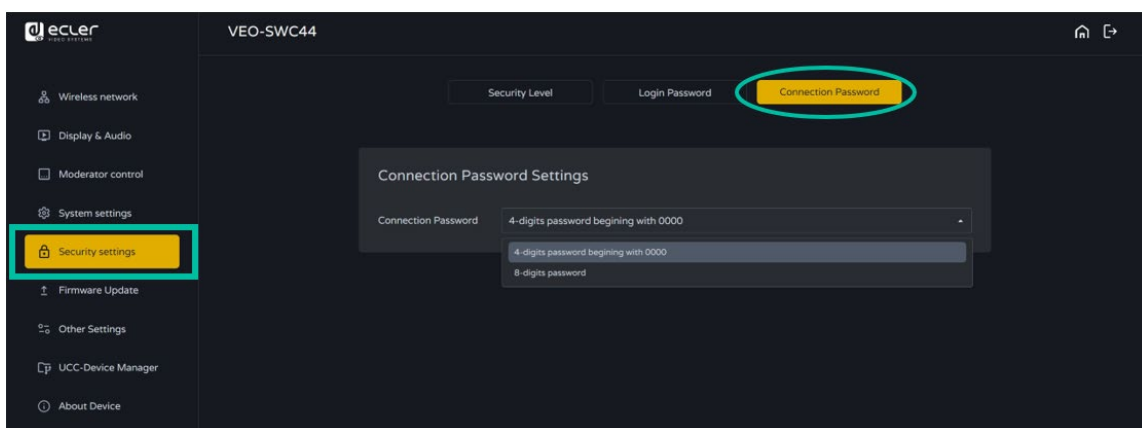

HW	Web GUI	WebGUI, Gestión y Configuración de ajustes	Ajustes de Red	Pantalla y Audio	Control Moderador	Ajustes del Sistema	Ajustes de Seguridad	Actualización Firmware	Otros Ajustes	Geedor de dispositivo UCC	Info del dispositivo
PRECAUCIONES	CONTENIDO CAJA	DESCRIPCIÓN Y CARACTERÍSTICAS	INSTALACIÓN Y CONEXIONES	PUESTA en MARCHA Y FUNCIONAMIENTO	ACTUALIZACIÓN FIRMWARE	FUNCIONES PANEELES Y TRANSM. INALÁMBRICOS	RESOLUCIÓN DE PROBLEMAS	INFORMACIÓN TÉCNICA			

## 6.6 Firmware Upgrade (actualización del firmware)

### 6.6.1 Firmware Update (actualización de firmware)

Esta sección permite al usuario **cargar archivos de actualización local** para actualizar VEO-SWC44.

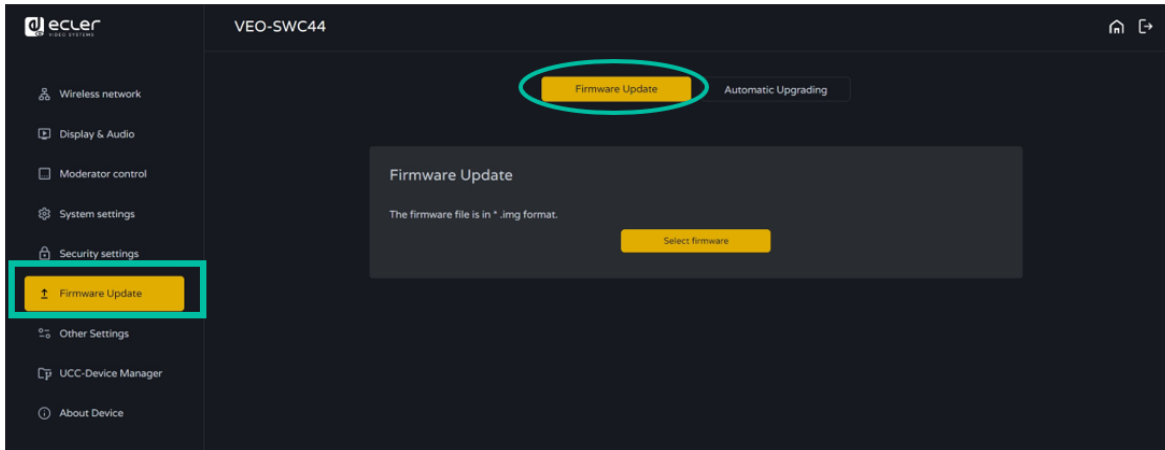

### 6.6.2 Automatic Upgrading (actualización automática)

Esta sección permite **elegir la actualización desde OTA a través de Internet o desde archivos locales**.

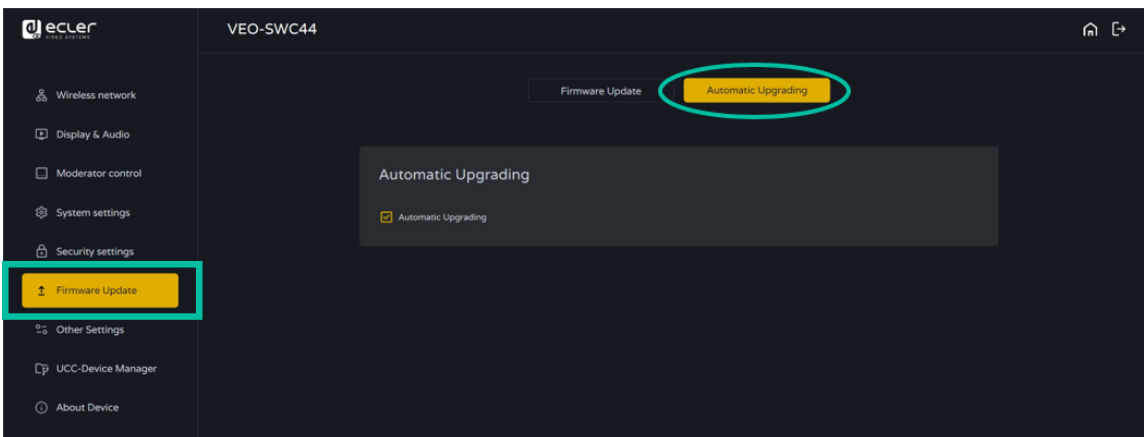

HW	Web GUI	WebGUI, Gestión y Configuración de ajustes	Ajustes de Red	Pantalla y Audio	Control Moderador	Ajustes del Sistema	Ajustes de Seguridad	Actualización Firmware	Otros Ajustes	Gestor de dispositivo UCC	Info del dispositivo
PRECAUCIONES	CONTENIDO CAJA	DESCRIPCIÓN Y CARACTERÍSTICAS	INSTALACIÓN Y CONEXIONES	PUESTA en MARCHA Y FUNCIONAMIENTO	ACTUALIZACIÓN FIRMWARE	FUNCIONES PANEELES Y TRANSM. INALÁMBRICOS	RESOLUCIÓN DE PROBLEMAS	INFORMACIÓN TÉCNICA			

## 6.7 Other Settings (otros ajustes)

### 6.7.1 Autocreate Launcher (autocrear launcher)

Determina, cuando se **utiliza una memoria USB en un puerto USB de la unidad base**, el **programa Launcher VEOShare que se copiará automáticamente en la memoria USB**. Active o desactive esta opción según sus preferencias.

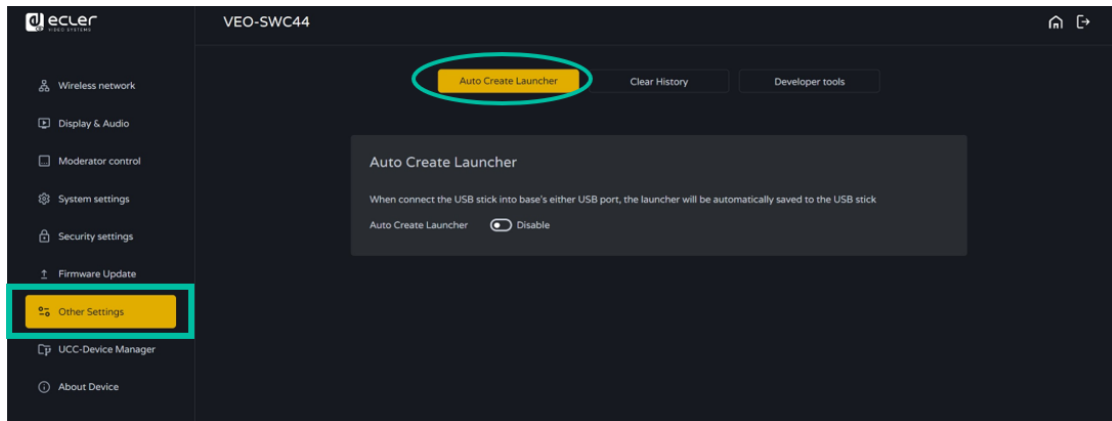

### 6.7.2 Clear History After Meeting (borrar el historial después de la reunión)

Las imágenes, vídeos y música de las unidades móviles se almacenarán en la memoria de la unidad base. Esta memoria puede borrarse opcionalmente, al final de una reunión, cuando se extrae el transmisor inalámbrico del portátil / PC.

Los ajustes son:

- **Never (nunca):** el espacio de almacenamiento se borra automáticamente cuando la memoria se llena al 90%.
- **Always (siempre):** la memoria se borra automáticamente.
- **Decide by User (decidir por usuario):** aparece un cuadro de diálogo cuando se tira del transmisor inalámbrico.

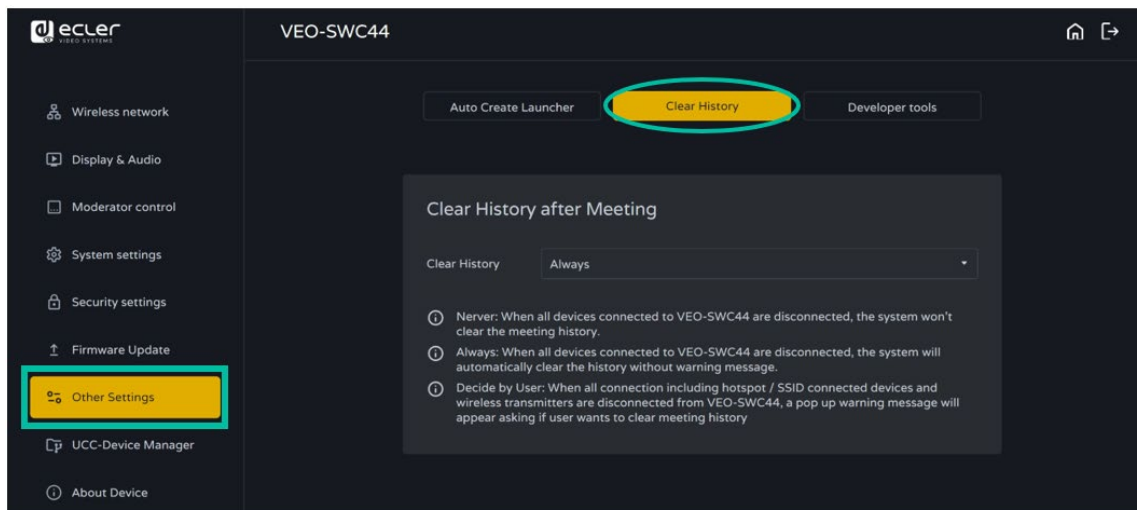

HW	Web GUI	WebGUI Configuración de ajustes	Ajustes de Red	Pantalla y Audio	Control Moderador	Ajustes del Sistema	Ajustes de Seguridad	Actualización Firmware	Otros Ajustes	Geostor de dispositivo UCC	Intro del dispositivo
PRECAUCIONES	CONTENIDO CAJA	DESCRIPCIÓN Y CARACTERÍSTICAS Y CONEXIONES	INSTALACIÓN Y PUESTA en MARCHA Y FUNCIONAMIENTO	ACTUALIZACIÓN FIRMWARE	FUNCIONES PANEALES Y TRANSM. INALÁMBRICOS	RESOLUCIÓN DE PROBLEMAS	INFORMACIÓN TÉCNICA				



## 6.8 UCC Device Manager (gestor de dispositivo UCC)

Esta sección permite al usuario **seleccionar y supervisar los dispositivos UVC y UAC conectados** a la unidad base VEO-SWC44.

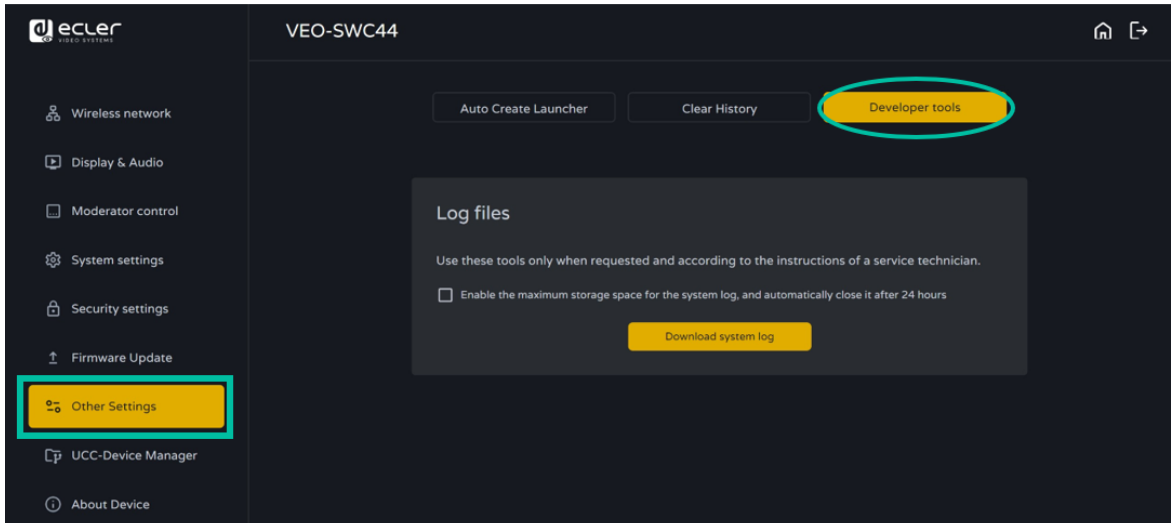

### 6.8.1 USB Camera (cámara USB)

Esta sección permite al usuario **seleccionar y ver una vista previa** de los dispositivos de vídeo USB actuales.

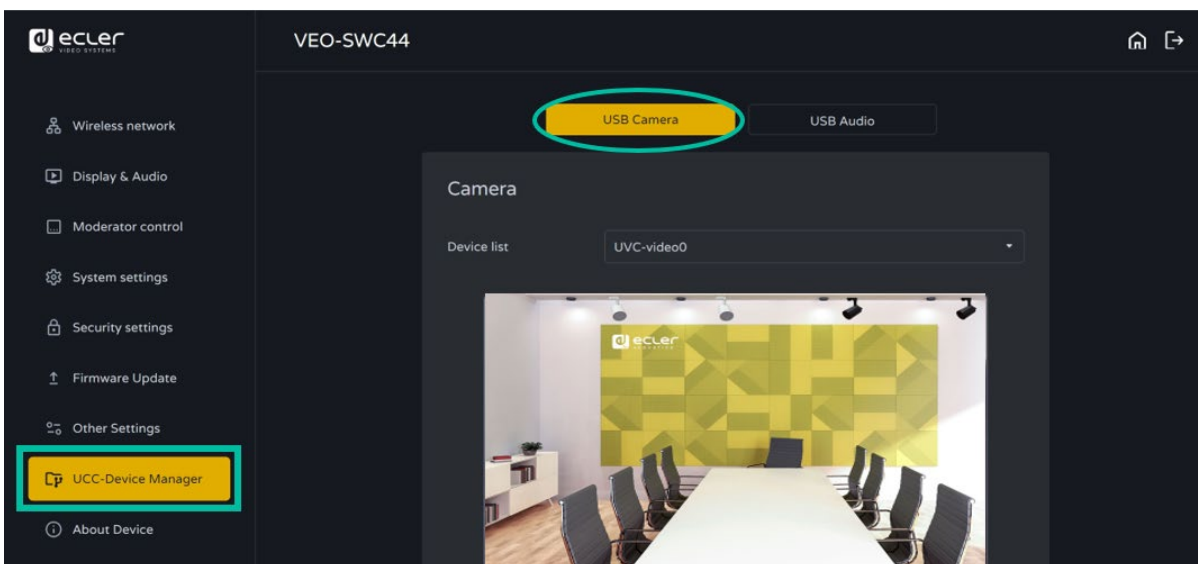

HW	Web GUI	WebGUI, Gestión y Configuración de ajustes	Ajustes de Red	Pantalla y Audio	Control Moderador	Ajustes del Sistema	Ajustes de Seguridad	Actualización Firmware	Otros Ajustes	Gestor de dispositivo UCC	Info del dispositivo
PRECAUCIONES	CONTENIDO CAJA	DESCRIPCIÓN Y CARACTERÍSTICAS Y CONEXIONES	INSTALACIÓN Y PUESTA en MARCHA Y FUNCIONAMIENTO	ACTUALIZACIÓN FIRMWARE	FUNCIONES PANEELES Y TRANSM. INALÁMBRICOS	RESOLUCIÓN DE PROBLEMAS	INFORMACIÓN TÉCNICA				

## 6.8.2 USB Audio (audio USB)

Permite al usuario **seleccionar y ver una vista previa** de los dispositivos de **audio USB actuales**.

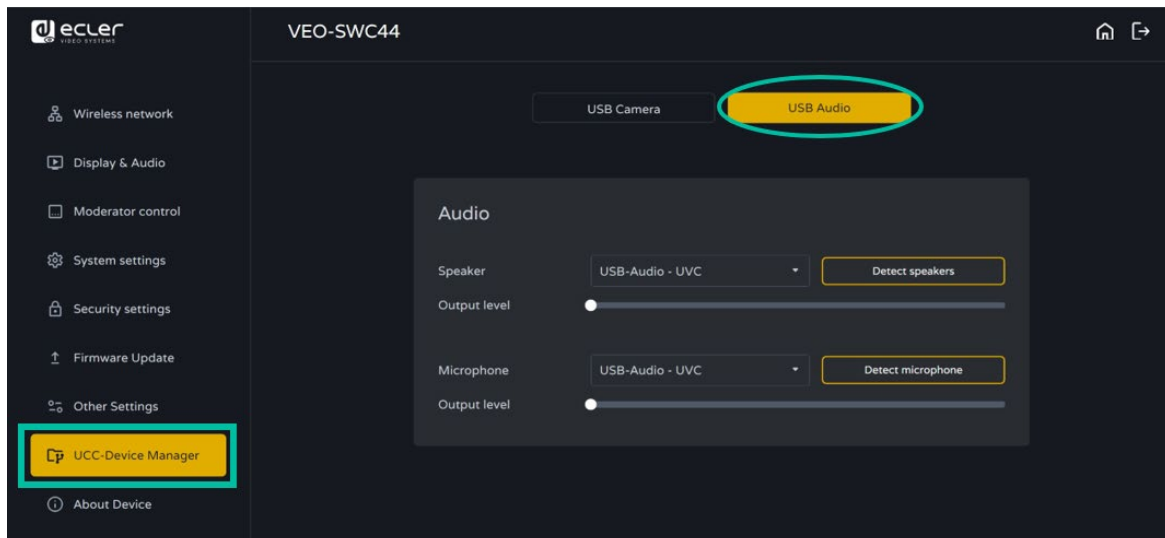

## 6.9 About Device (info del dispositivo)

Esta sección muestra **información relevante sobre el dispositivo**, tales como el nombre del modelo, la versión de Firmware, la versión del servidor web y el número de serie.



HW	Web GUI	WebGUI, Gestión y Configuración de ajustes	Ajustes de Red	Pantalla y Audio	Control Moderador	Ajustes del Sistema	Ajustes de Seguridad	Actualización Firmware	Otros Ajustes	Resolución de Problemas	Información Técnica
PRECAUCIONES	CONTENIDO CAJA	DESCRIPCIÓN Y CARACTERÍSTICAS	INSTALACIÓN Y CONEXIONES	PUESTA en MARCHA Y FUNCIONAMIENTO	ACTUALIZACIÓN FIRMWARE	FUNCIONES PANEELES Y TRANSM. INALÁMBRICOS	RESOLUCIÓN DE PROBLEMAS	INFORMACIÓN TÉCNICA	Información del dispositivo	UCC	Información del dispositivo

## 7. ACTUALIZACIÓN DE FIRMWARE

Hay tres elementos diferentes que pueden requerir la actualización del firmware:

- Unidad base:
  - VEO-SWC44
- Transmisores inalámbricos:
  - VEO-SWC44TH
  - VEO-SWC44TU

**!** Todo el **software se almacena en la unidad base VEO-SWC44** y posteriormente se transfiere al resto de elementos. **Después de actualizar la unidad base VEO-SWC44, es necesario comprobar si es necesario actualizar también las demás partes.**

### 7.1 Actualización de la versión de firmware de VEO-SWC44

- **Unidad de almacenamiento USB externa:**
  1. **Copie** el archivo de actualización "**update.img**" en el **directorio raíz** de la unidad USB.
  2. **Conecte la unidad USB** al puerto frontal USB 2.0 de la unidad base VEO-SWC44.
  3. VEO-SWC44 reconoce automáticamente el archivo "update.img" de la memoria USB conectada e **inicia el procedimiento de "Full Update" (actualización completa)**. La memoria USB puede desconectarse en 10 segundos para detener la actualización.

**!** **No desconecte la alimentación durante el proceso de actualización.** De lo contrario, el firmware de la unidad se corromperá.

4. El **progreso de la actualización se mostrará** como se indica aquí, y VEO-SWC44 se reiniciará automáticamente después de completar la actualización.

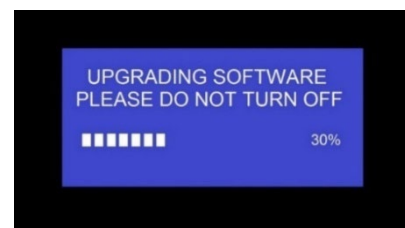

**!** **Durante la actualización, la pantalla puede oscurecerse temporalmente.**

**!** **Si la barra de progreso se detiene en el 1%, utilice otra memoria USB, ya que ésta puede estar defectuosa.**

5. El dispositivo de visualización muestra la pantalla de inicio después del arranque normal del dispositivo, puede desconectar la memoria USB.
6. **Realice el "Factory Reset" (restablecimiento de fábrica) una vez finalizada la actualización del firmware.**

	Web GUI	WebGUI Configuración de ajustes	Gestión y ajustes	Ajustes de Red	Pantalla y Audio	Control Moderador	Ajustes del Sistema	Ajustes de Seguridad	Actualización Firmware	Otros Ajustes	Información
HW	Web GUI	PRECAUCIONES	CONTENIDO CAJA	DESCRIPCIÓN Y CARACTERÍSTICAS	INSTALACIÓN Y CONEXIONES	PUESTA en MARCHA Y FUNCIONAMIENTO	ACTUALIZACIÓN FIRMWARE	FUNCIONES PANELS Y TRANSMISORES INALÁMBRICOS	RESOLUCIÓN DE PROBLEMAS	INFORMACIÓN TÉCNICA	

- **Ajustes de web:**

1. Vaya a la sección "**Firmware update**" (actualización de firmware) en Web Settings (ajustes de web).

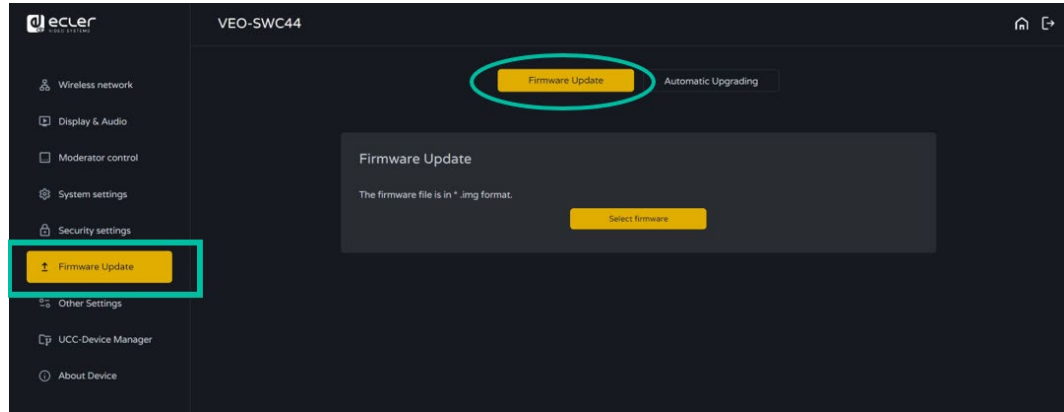

2. Seleccione un archivo "**update.img**".
3. El **progreso de la actualización se muestra** como se indica a continuación, y VEO-SWC44 se reiniciará automáticamente después de completar la actualización.

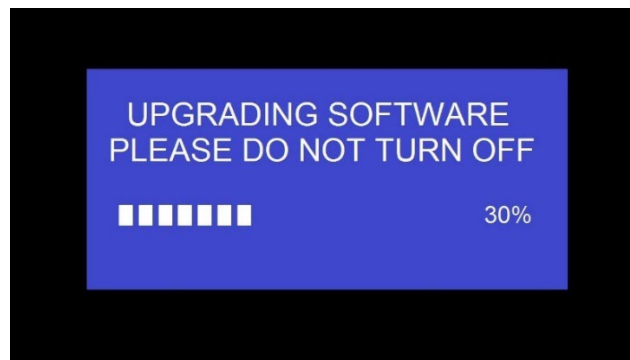

4. El **dispositivo de visualización muestra la pantalla de inicio** tras el arranque normal del dispositivo,
5. Realice el "**Factory Reset**" una vez finalizada la actualización del firmware.

HW	Web GUI	WebGUI, Gestión y Configuración de ajustes	Ajustes de Red	Pantalla y Audio	Control Moderador	Ajustes del Sistema	Ajustes de Seguridad	Actualización Firmware	Otros Ajustes	Gestor de dispositivo UCC	Info del dispositivo
PRECAUCIONES	CONTENIDO CAJA	DESCRIPCIÓN Y CARACTERÍSTICAS	INSTALACIÓN Y CONEXIONES	PUESTA en MARCHA Y FUNCIONAMIENTO	ACTUALIZACIÓN FIRMWARE	FUNCIONES PANELES y TRANSM. INALÁMBRICOS	RESOLUCIÓN de PROBLEMAS	INFORMACIÓN TÉCNICA			

## 7.2 Actualización de la versión de firmware de VEO-SWC44TH / VEO-SWC44TU

1. **Conecte VEO-SWC44TH / VEO-SWC44TU** al puerto frontal USB correspondiente del VEO-SWC44 que desea actualizar. Aparecerá **automáticamente un mensaje para indicar si el firmware instalado del transmisor inalámbrico es antiguo y necesita actualizarse.**

2. El **progreso de la actualización se inicia automáticamente** con la barra de progreso.

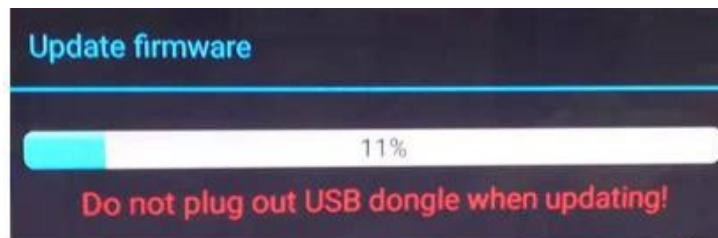

3. El **"emparejamiento"** con la unidad base VEO-SWC44 **se realiza automáticamente** a continuación.



4. El **progreso de actualización ha finalizado.** Desconecte el transmisor inalámbrico (VEO-SWC44TH / VEO-SWC44TU) y **ya está listo para el uso.**

Home	
HW	Web GUI
PRECAUCIONES	WebGUI Configuración de ajustes
CONTENIDO CAJA	Gestión y ajustes
CARACTERÍSTICAS Y CONEXIONES	Ajustes de Red
	Pantalla y Audio
	INSTALACIÓN y MODERADOR
	Control y PUESTA en MARCHA y FUNCIONAMIENTO
	Ajustes del Sistema
	Ajustes de Seguridad
	Actualización de Firmware
	OTROS AJUSTES Y PROBLEMAS
	RESOLUCIÓN de problemas
	INFORMACIÓN TÉCNICA
	Info del dispositivo

## 8. FUNCIONES DE LOS PANELES y TRANSMISORES INALÁMBRICOS

### 8.1 Panel Frontal

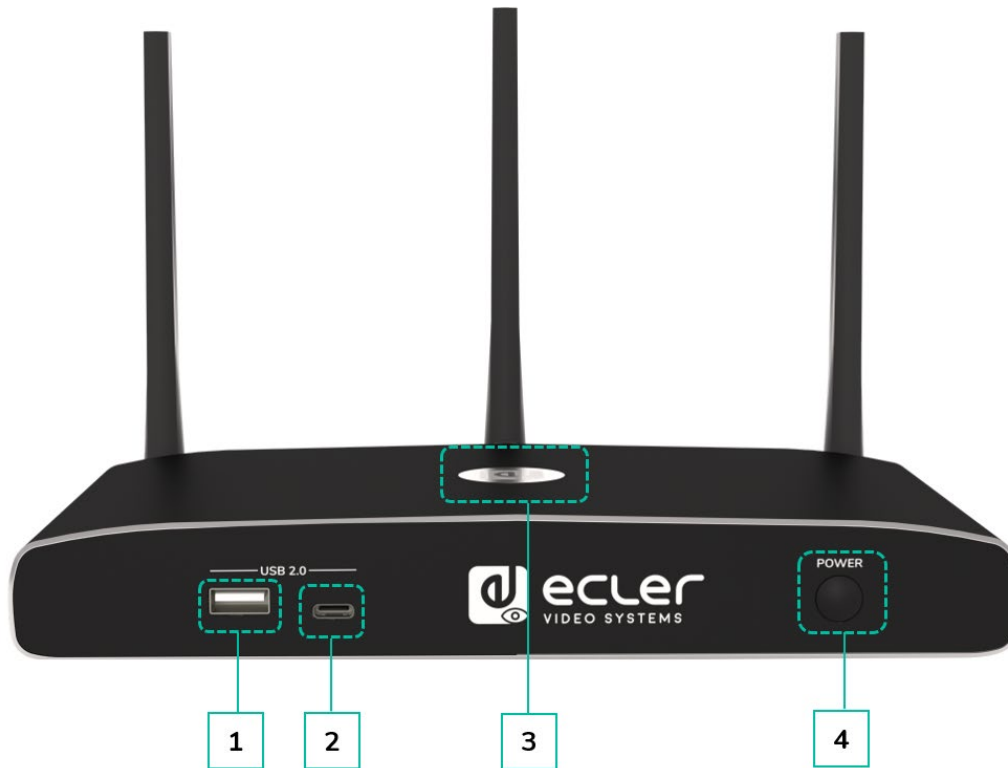

#### 1. Conector frontal USB 2.0 Tipo A:

- Para conectar dispositivos USB 2.0
- Para actualizar el software de VEO-SWC44.
- Para emparejar VEO-SWC44TH y VEO-SWC44, cuando el transmisor esté conectado.

#### 2. Conector frontal USB 3.0 Tipo C: Emparejamiento de VEO-SWC44TU.

#### 3. Indicador LED retroiluminado:

- **Rojo:** Inicializando.
- **Verde intermitente:** encendido.
- **Verde estático:** Listo para compartir.
- **Cian estático:** Compartiendo.

#### 4. Botón POWER: Enciende o apaga el dispositivo.



## 8.2 Panel Trasero

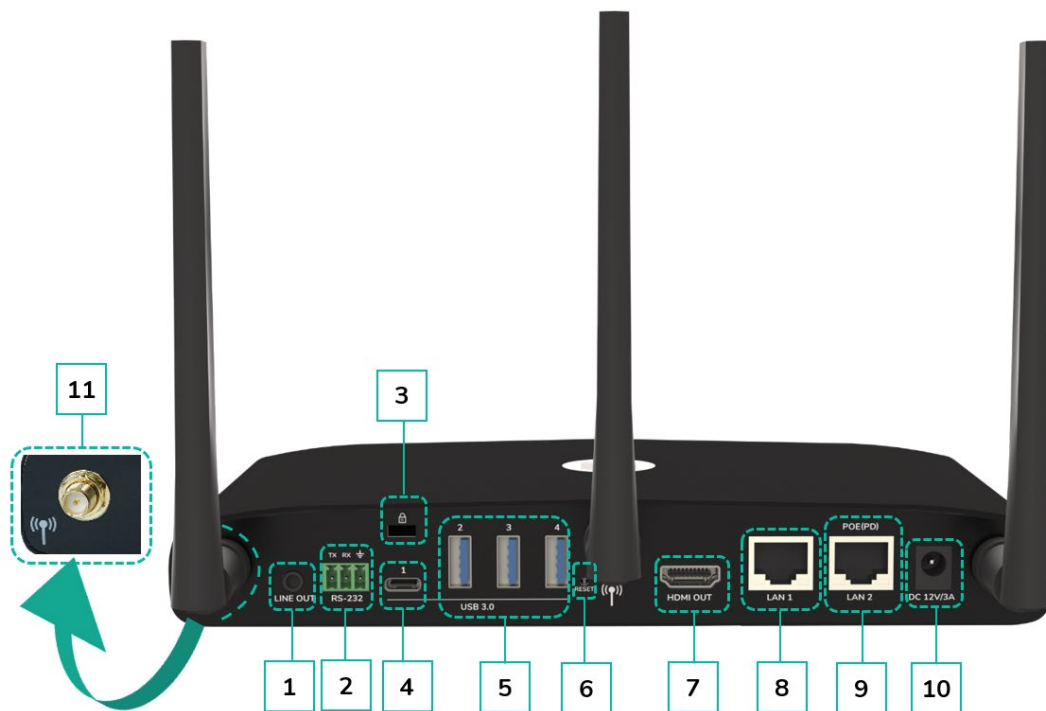

1. **Salida de audio de línea:** salida de audio estéreo analógica no balanceada. Conecte un conector de PC minijack de 3,5 mm desde esta salida a la línea en jack de un sistema de audio.
2. **RS-232:** Conecte un cable RS-232 desde este puerto a un dispositivo RS-232.
3. **Conector de seguridad Kensington:** Un extremo se enrolla alrededor de un objeto fijo y el otro se inserta en este puerto para mantener la seguridad.
4. **Conector USB 3.0 Tipo C trasero:** Para conectar dispositivos USB tipo C.
5. **Conector USB 3.0 trasero:** Para conectar dispositivos USB 3.0 (pantalla táctil, cámara USB y micrófono o altavoz).
6. **Restablecer:** Botón para restablecer la configuración predeterminada de fábrica. [Para más detalles, consulte el capítulo "Restablecimiento de fábrica mediante el botón del panel trasero".](#)
7. **Salida HDMI:** Conecta un cable HDMI desde este puerto a una pantalla HD o 4K/HDMI2.0.
8. **Puerto LAN Ethernet 1:** 100Mbps, conecte un cable Ethernet entre este jack y una LAN para conectar la unidad a la LAN.
9. **Puerto LAN Ethernet 2:** 1000Mbps, conecte un cable Ethernet entre este jack y una LAN para conectar la unidad a la LAN. Compatible con PoE.
10. **Tomas de alimentación de CA** Conecte el adaptador de corriente incluido a esta toma de alimentación, y conecte el enchufe a una toma eléctrica disponible.
11. **Puntos de fijación de la antena:** Atornille las tres antenas incluidas a cada uno de los tres puntos de fijación. La antena puede girar para una mejor cobertura.

HW	Web GUI	WebGUI	Ajustes de Red	Pantalla y Audio	Control Moderador	Ajustes del Sistema	Ajustes de Seguridad	Actualización Firmware	Otros Ajustes	Info del dispositivo
PRECAUCIONES	Configuración de ajustes	Gestión y ajustes	DESCRIPCIÓN Y CARACTERÍSTICAS	INSTALACIÓN Y CONEXIONES	PUESTA en MARCHA Y FUNCIONAMIENTO	ACTUALIZACIÓN FIRMWARE	FUNCIONES PANEELES Y TRANSM. INALÁMBRICOS	RESOLUCIÓN DE PROBLEMAS	INFORMACIÓN TÉCNICA	

## 8.2.1 Restablecimiento de fábrica mediante el botón del panel trasero

Al utilizar esta función, se perderán todos los ajustes anteriores y tendrá que realizar la configuración una vez más.

Encienda VEO-SWC44. Cuando aparezca la pantalla de inicio, pulse el botón de restablecimiento situado en el panel posterior de VEO-SWC44. Pulse este botón con un objeto puntiagudo, por ejemplo, un clip sin doblar durante al menos 2 segundos, hasta que aparezca la página "Factory Reset" como se indica a continuación.

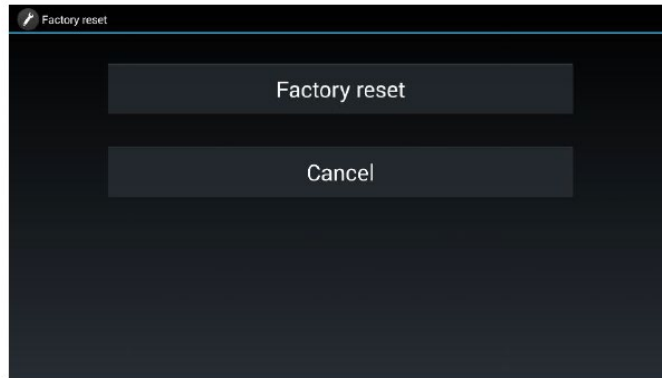

VEO-SWC44 se reiniciará después de 3 segundos para volver a la configuración por defecto.

 Si la salida HDMI de VEO-SWC44 no está conectada a una pantalla y no hay imagen disponible, mantenga pulsado el botón de reinicio hasta que se encienda el indicador LED rojo de la superficie superior de VEO-SWC44 para ejecutar el proceso de reinicio.

La configuración predeterminada de fábrica es la siguiente:

- **Ethernet:**
  - Proxy: Ninguno
  - DHCP: Habilitar
- **Red inalámbrica:**
  - Frequency (frecuencia): 5GHZ
  - Canal: Control
  - Cambio automático de la contraseña del punto de acceso WiFi: 5 minutos
- **Pantalla y audio**
  - Resolución HDMI: Control
  - HDMI CEC:
    - Apagado automático del dispositivo: activado
    - Encendido automático de VEO-SWC44: desactivado
  - Audio output (salida de audio): Jack y HDMI
  - Calidad de la pantalla Airplay: Alta
  - Mostrar el nombre del dispositivo y la contraseña al compartir: desactivado
  - Mostrar el nombre de usuario del PC al compartir: activado

Home	
HW	Web GUI
PRECAUCIONES	WebGUI Configuración de ajustes
CONTENIDO CAJA	Gestión y configuración de ajustes
DESCRIPCIÓN Y CARACTERÍSTICAS	Ajustes de Red
INSTALACIÓN Y CONEXIONES	Pantalla y Audio
PUESTA en MARCHA Y FUNCIONAMIENTO	Control Modemador
ACTUALIZACIÓN FIRMWARE	Ajustes del Sistema
FUNCIONES PANEELES Y TRANSM. INALÁMBRICOS	Ajustes de Seguridad
RESOLUCIÓN DE PROBLEMAS	Actualización Firmware
INFORMACIÓN TÉCNICA	Otros Ajustes
	Gestor de dispositivo UCC
	Info del dispositivo

- **Moderator Control (control del moderador)**
  - Añadir una barra de subventana para poder previsualizar los dispositivos conectados: activado.
  - Vista previa en tiempo real: activado.
- **Ajustes del sistema**
  - Fecha y hora: Fecha y hora automáticas: utiliza la hora proporcionada por la red.
  - Auto Standby (modo de reposo): never (nunca).
  - Idioma: inglés.
- **Security Settings (ajustes de seguridad)**
  - Nivel de seguridad: Nivel de seguridad 1.
  - Contraseña de conexión: contraseña de 4 dígitos empezando por 0000.
  - Cambio de la contraseña del administrador: admin (por defecto).
- **Otros ajustes**
  - Autocrear launcher: deshabilitado.
  - Borrado del historial después de la reunión: always (siempre).

Home	
HW	Web GUI
PRECAUCIONES	WebGUI Configuración de ajustes
CONTENIDO CAJA	Gestión y ajustes
DESCRIPCIÓN Y CARACTERÍSTICAS	Ajustes de Red
INSTALACIÓN Y CONEXIONES	Pantalla y Audio
PUESTA en MARCHA Y FUNCIONAMIENTO	Control Moderador
ACTUALIZACIÓN FIRMWARE	Ajustes del Sistema
FUNCIONES PANEELES Y TRANSM. INALÁMBRICOS	Ajustes de Seguridad
RESOLUCIÓN DE PROBLEMAS	Actualización Firmware
INFORMACIÓN TÉCNICA	Otros Ajustes
	Información del dispositivo

## 8.3 Transmisores inalámbricos

### 8.3.1 VEO-SWC44TH

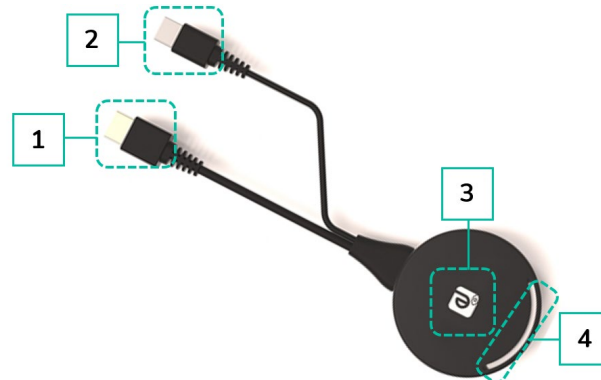

- 1. Conector HDMI:** Mediante el conector HDMI del botón se puede conectar a un PC/portátil para compartir su pantalla.
- 2. Conector USB:** Alimente o conecte el VEO-SWC44 para emparejar el botón al VEO-SWC44 o actualizar el transmisor inalámbrico.
- 3. Tocar el botón:** Toque el botón del sensor para empezar a mostrar el contenido de la pantalla del PC/portátil en la pantalla principal. Al tocar el botón durante la reunión se alternará la compartición de la pantalla.
- 4. Indicador LED de anillo:** Indica el estado del botón. [Para más información, consulte el capítulo "Indicador LED".](#)

### 8.3.2 VEO-SWC44TU

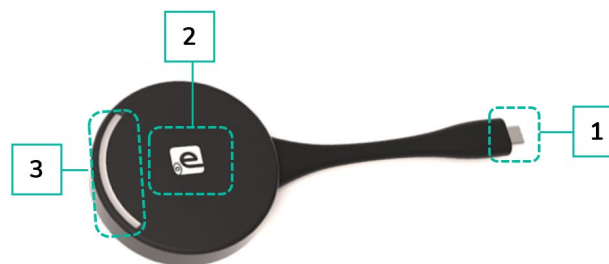

- 1. Conector Tipo C (DP):** Mediante el conector Tipo C (DP) del botón se puede conectar a un PC/portátil para compartir su pantalla.
- 2. Tocar el botón:** Toque el botón del sensor para empezar a mostrar el contenido de la pantalla del PC/portátil en la pantalla principal. Al tocar el botón durante la reunión se alternará la compartición de la pantalla.
- 3. Indicador LED de anillo:** Indica el estado del botón. [Para más información, consulte el capítulo "Indicador LED".](#)



**VEO-SWC44TU es una interfaz de tipo C con todas las funciones y compatible con DP Alt mod, que admite la transmisión de audio y vídeo.**

HW	Web GUI	WebGUI Configuración de ajustes	Gestión y ajustes	Ajustes de Red	Pantalla y Audio	Control y Moderador	Ajustes del Sistema	Ajustes de Seguridad	Actualización Firmware	Otros Ajustes	Gestor de dispositivo UCC	Info del dispositivo
PRECAUCIONES	CONTENIDO CAJA	DESCRIPCIÓN Y CARACTERÍSTICAS	INSTALACIÓN Y CONEXIONES	PUESTA en MARCHA Y FUNCIONAMIENTO	ACTUALIZACIÓN FIRMWARE	FUNCIONES PANELES y TRANSM. INALÁMBRICOS	RESOLUCIÓN de PROBLEMAS	INFORMACIÓN TÉCNICA				

### 8.3.3 Indicador LED

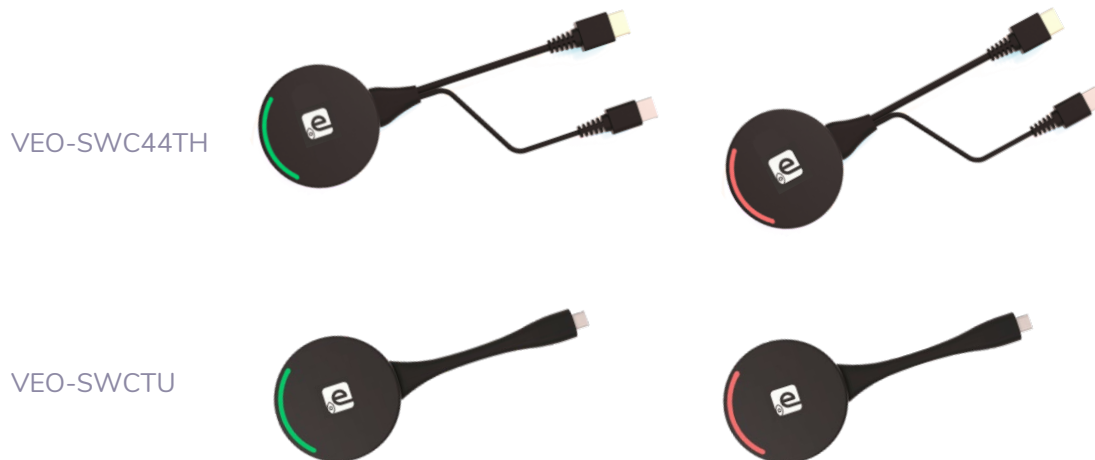

- **VEO-SWC44TH / VEO-SWC44TU conectado a VEO-SWC44:**

En primer lugar, es necesario conectar un VEO-SWC44TH / VEO-SWC44TU a la unidad base VEO-SWC44:

- Cuando el indicador LED **parpadea en verde**: VEO-SWC44TH / VEO-SWC44TU se está emparejando con la unidad base VEO-SWC44 o se está actualizando el firmware.
- Cuando el indicador LED está **estático en rojo**: se ha realizado el emparejamiento. VEO-SWC44TH / VEO-SWC44TU puede desconectarse y está listo para el uso.

- **VEO-SWC44TH / VEO-SWC44TU conectado a un dispositivo fuente:**

En primer lugar, es necesario conectar un VEO-SWC44TH / VEO-SWC44TU al dispositivo fuente. Por ejemplo, a un PC:

- Cuando el indicador LED **parpadea en verde**: VEO-SWC44TH / VEO-SWC44TU está conectado al portátil y se está inicializando.
- Cuando el indicador LED está **verde estático**: está listo para compartir el escritorio del PC en la pantalla principal conectada a la salida HDMI de VEO-SWC44.
- Cuando el indicador LED está **rojo estático**: está compartiendo el escritorio del PC en la pantalla.

## 9. RESOLUCIÓN DE PROBLEMAS

Aquí puede encontrar **algunos problemas fundamentales y posibles causas**, que pueden ocurrir **durante el uso de VEO-SWC44**. Busque el problema en la siguiente tabla y aplique la **solución indicada**.

Problema	Causa	Solución
Usando la aplicación de VEO-SWC44 para Android en un dispositivo Android, o Airplay en un dispositivo iOS, no puede encontrar el dispositivo VEO-SWC44.	La contraseña WiFi de VEO-SWC44 cambia cuando un dispositivo Android o iOS se conecta al WiFi de VEO-SWC44.	Reconecte el móvil introduciendo la contraseña que aparece en la pantalla de inicio.
La calidad de la imagen en la pantalla principal no es buena.	La calidad o longitud del cable entre VEO-SWC44 y la pantalla o la conexión entre ambos.	Sustituya el cable. Utilice otro cable. Compruebe que el cable está bien sujeto.
	Resolución incorrecta de la pantalla principal.	Cambie la resolución en la configuración de los ajustes y hágala coincidir con la resolución nativa de la pantalla principal. <a href="#">Consulte el capítulo "Resolución", sección "Pantalla y audio".</a>
Mala conexión inalámbrica. La conexión entre el transmisor y VEO-SWC44 no es estable.	Problemas de WiFi. <ul style="list-style-type: none"> <li>• Interferencias en el canal de radio.</li> <li>• Sobrecarga en el canal de radio.</li> <li>• VEO-SWC44 no salta automáticamente a otros canales cuando se producen cambios en el entorno de radiofrecuencia.</li> </ul>	<ul style="list-style-type: none"> <li>• Utilice un escáner WiFi para encontrar una frecuencia y un canal inalámbricos libres y selecciónelos mediante la configuración de los ajustes.</li> <li>• Compruebe regularmente el entorno de radiofrecuencia si se producen cambios frecuentes en las redes WiFi de su entorno.</li> </ul>
	Baja intensidad de la señal: <ul style="list-style-type: none"> <li>• Armarios metálicos, paredes u elementos de construcción pueden causar reflexiones deteriorando la señal inalámbrica.</li> <li>• Los obstáculos entre los transmisores inalámbricos y VEO-SWC44 provocan una disminución de la intensidad y la calidad inalámbricas.</li> </ul>	<ul style="list-style-type: none"> <li>• Acerque VEO-SWC44 a la pantalla principal.</li> <li>• Cambie la orientación de las antenas en el panel posterior de VEO-SWC44 a la dirección del transmisor.</li> <li>• Elimine o limite en la medida de lo posible todas las obstrucciones entre los transmisores y VEO-SWC44.</li> <li>• Evite colocar la unidad base en armarios (metálicos), falsos techos, debajo de mesas o en habitaciones contiguas.</li> </ul>

HW	Web GUI	WebGUI	Gestión y Configuración de ajustes	Ajustes de Red	Pantalla y Audio	Control Moderador	Ajustes del Sistema	Ajustes de Seguridad	Actualización Firmware	Otros Ajustes	Gestor de dispositivo UCC	Info del dispositivo
PRECAUCIONES	CONTENIDO CAJA	DESCRIPCIÓN Y CARACTERÍSTICAS	INSTALACIÓN Y CONEXIONES	PUESTA en MARCHA Y FUNCIONAMIENTO	ACTUALIZACIÓN FIRMWARE	FUNCIONES PANELES Y TRANSM. INALÁMBRICOS	RESOLUCIÓN DE PROBLEMAS	INFORMACIÓN TÉCNICA				



<p>No se puede ejecutar VEOShare al conectar el transmisor al portátil.</p>	<p>Cuando usted está utilizando VEO-SWC44 por primera vez en su portátil o para los invitados, debe copiar el programa Launcher VEOShare primero en su portátil / PC. Ejecuta este programa de inicio. Puede ejecutar la aplicación de inicio sin derechos de administrador.</p> <p>Mala conexión en el puerto USB del portátil.</p> <p>Algunos tipos de dispositivos USB pueden estar bloqueados según la política de la empresa. La configuración del puerto USB del portátil puede limitar el uso de dispositivos USB de alta potencia cuando se utiliza la batería.</p>	<p>Hay 2 posibilidades para cargar el programa Launcher, <a href="#">consulte el capítulo "Ajustes del sistema"</a>.</p> <p>Lo mejor es descargar la aplicación a través de la red LAN o WiFi de la unidad base. Cuando el programa Launcher se preinstala una vez, VEOShare está listo para usarse inmediatamente después.</p> <ul style="list-style-type: none"> <li>• Reconecte al puerto USB.</li> <li>• Pruebe con otro puerto USB.</li> <li>• Reinicie el portátil.</li> </ul> <p>Si es posible, cambie la política de puertos USB del portátil.</p>
<p>Bajo rendimiento del vídeo (nitidez, cortes de audio y vídeo, flujo de vídeo irregular, ...)</p>	<ul style="list-style-type: none"> <li>• El reproductor multimedia no es ideal.</li> <li>• La calidad del vídeo también depende de la potencia de cálculo del PC / portátil y de la interacción y carga de la CPU con otras aplicaciones de software en ejecución.</li> <li>• Un portátil en modo batería puede conmutarse a potencia de ordenador reducida, para ahorrar energía. La transmisión de vídeo HD requiere cierta potencia de CPU para garantizar una calidad óptima de la transmisión.</li> </ul>	<ul style="list-style-type: none"> <li>• Utilice otro reproductor multimedia (VLC player...), u otro navegador.</li> <li>• Actualice el software de su reproductor de vídeo a la última versión.</li> <li>• Reduzca el uso de CPU de otras aplicaciones de software.</li> <li>• Baje la resolución de la pantalla del portátil.</li> <li>• Actualice el controlador de la tarjeta gráfica.</li> <li>• Finalice el modo de bajo consumo en el portátil.</li> </ul>
<p>El vídeo no aparece en pantalla</p>	<p>El contenido utiliza HDCP.</p> <p>El cable de visualización (HDMI) no está conectado correctamente.</p> <p>Las pantallas están apagadas.</p> <p>La unidad base VEO-SWC44 está en modo de reposo, el LED de alimentación parpadea en VEO-SWC44. Falta la fuente de alimentación.</p>	<p>La entrada de VEO-SWC44 no puede mostrar la fuente HDCP. Si es posible, conecte el dispositivo fuente a la entrada HDMI local de VEO-SWC44.</p> <p>Inserte el cable de la pantalla en la pantalla y en la unidad base.</p> <p>Encienda la pantalla.</p> <p>Apague y vuelva a encender o inserte un transmisor inalámbrico en el portátil.</p>

	
HW	Web GUI
PRECAUCIONES	WebGUI Configuración de ajustes
CONTENIDO CAJA	Gestión y ajustes
CARACTERÍSTICAS Y CONEXIONES	Ajustes de Red
	Pantalla y Audio
	Controlador y MODERADOR
	Ajustes del Sistema
	Ajustes de Seguridad
	Actualización Firmware
	Otros Ajustes
	Gestor de dispositivo UCC
	Info del dispositivo
	RESOLUCIÓN DE PROBLEMAS
	INFORMACIÓN TÉCNICA

<p>Cuando se utiliza Windows 7, aparece el siguiente mensaje sobre el esquema de colores Aero de Windows: "Windows ha detectado que el rendimiento de su ordenador es lento. Esto podría deberse a que no hay recursos suficientes para ejecutar el esquema de color Aero de Windows. Para mejorar... "</p>	<p>VEO-SWC44 utiliza recursos de la GPU. En combinación con otros programas que lo hacen, Windows 7 a veces muestra este mensaje sugiriendo desactivar Aero para mejorar el rendimiento del portátil.</p>	<p>Es seguro ignorar este mensaje y elegir "Mantener el esquema de color actual"</p>
<p>Su contenido desaparece de la pantalla y los LED del botón parpadean.</p>	<p>Se ha perdido la conexión con VEO-SWC44.</p>	<p>VEO-SWC44 intenta restablecer la conexión automáticamente. Si falla, los LED del botón empiezan a parpadear en rojo. Desconecte el botón de su portátil y pruebe con un botón nuevo.</p>
<p>No se muestra nada en las pantallas.</p>	<p>Las pantallas están apagadas.</p>	<p>Encienda la pantalla.</p>
	<p>El cable de la pantalla no está correctamente conectado.</p>	<p>Inserte el cable de la pantalla en la pantalla y en VEO-SWC44.</p>
	<p>VEO-SWC44 está en modo de reposo.</p>	<p>Pulse brevemente el botón de standby (reposo) de VEO-SWC44, o apague VEO-SWC44 y vuelva a encenderlo.</p>
<p>No hay conexión LAN con VEO-SWC44.</p>	<p>Dirección IP incorrecta.</p>	<ul style="list-style-type: none"> <li>• La dirección IP no está dentro del rango de LAN.</li> <li>• DHCP no está activado.</li> </ul>
<p>No hay conexión WiFi entre el dispositivo móvil y VEO-SWC44.</p>	<p>Frecuencia WiFi incorrecta.</p>	<p>Compruebe el dispositivo móvil para seleccionar la correcta: 2,4GHz o 5GHz</p>
	<p>SSID y contraseña incorrectos.</p>	<p>Introduzca el SSID correcto.</p>
<p>No hay audio cuando se transmite un archivo local a VEO-SWC44.</p>	<p>Formato de audio no compatible, incluidos Dolby MS11, DDCO DTSLBR, DTSE, SRS-THEATERSOUND, DTS_StudioSound3D, DTS_HD.</p>	<p>Si es posible, vuelva a cambiar el formato a otro formato de audio, como DD, DD+, HE-AAC, DTS DMP, WMA, DRA, COOK.</p>

	
HW	Web GUI
PRECAUCIONES	WebGUI Configuración de ajustes
CONTENIDO CAJA	Gestión y ajustes
CARACTERÍSTICAS Y CONEXIONES	Ajustes de Red
	Pantalla y Audio
	Instalación y Conexiones
	Control Moderador
	Ajustes del Sistema
	Ajustes de Seguridad
	Actualización Firmware
	Otros Ajustes
	Funciones Paneles y Transm. Inalámbricos
	Resolución de Problemas
	Información Técnica
	Info del dispositivo

No hay sonido en la pantalla principal.	No hay ningún dispositivo de audio conectado.	Asegúrese de que el audio está activado.
	El volumen está en OFF.	Ajuste el nivel en el menú de configuración de la consola de VEO-SWC44 en la configuración del servidor web.
	El nivel de volumen está demasiado bajo en las opciones del programa de la aplicación VEOShare en el PC.	Ajuste el volumen en la aplicación VEOShare en el PC.
	La señal de audio puede estar silenciada.	Haga clic con el botón derecho del ratón en el icono del altavoz de la barra de tareas y enciéndalo.
	El volumen está demasiado bajo.	Ajuste el nivel del volumen en Opciones del menú de VEO-SWC44.
	El audio se silencia en el mezclador de volumen de la barra de tareas.	Haga clic derecho en el icono del altavoz de la barra de tareas, abra el mezclador y anule el silenciamiento de VEO-SWC44 o "Video Playback" (reproducción de vídeo).
	El software del reproductor de vídeo usado no es actual.	Actualice el reproductor de vídeo. Pruebe otro reproductor.
	Un antivirus activo puede bloquear el audio.	Compruebe los ajustes de filtro del antivirus. Desactive el reproductor para comprobarlo.
No hay sonido con MacBook.	Problema de la aplicación Soundflower, que está integrada en la aplicación VEOShare.	<ul style="list-style-type: none"> <li>• Necesita la contraseña de administrador.</li> <li>• Vaya a las Preferencias del Sistema de macOS y seleccione la pestaña "Seguridad y privacidad". Busque la opción de permitir ejecutar/instalar Soundflower y haga clic en "Permitir" junto a "Matt Ingalls", para permitir que este Soundflower se instale en el MacBook.</li> <li>• Ejecute de nuevo la aplicación VEOShare, que instalará automáticamente Soundflower en el MacBook.</li> </ul>

Home	
HW	Web GUI
PRECAUCIONES	WebGUI Configuración de ajustes
CONTENIDO CAJA	Gestión y ajustes
CARACTERÍSTICAS Y CONEXIONES	Ajustes de Red
	Pantalla y Audio
	INSTALACIÓN y MODERADOR
	Control y PUESTA en MARCHA y FUNCIONAMIENTO
	Ajustes del Sistema
	Ajustes de Seguridad
	Actualización Firmware
	FUNCIONES PANEALES y TRANS. INALÁMBRICOS
	RESOLUCIÓN de PROBLEMAS
	INFORMACIÓN TÉCNICA
	Otros Ajustes
	Gestor de dispositivo UCC
	Info del dispositivo

No hay sonido a través de AirPlay.	El volumen del dispositivo móvil está demasiado bajo.	Suba el volumen del dispositivo móvil.
No hay sonido en la pantalla principal cuando se comparte un vídeo mediante la aplicación VEOShare para Android.	Debido al límite del sistema Android, Android no proporciona una interfaz para capturar el audio. En este caso, no hay sonido al compartir el vídeo.	Utilice el transmisor inalámbrico o Apple Airplay para compartir cuando sea necesario.
No se puede actualizar el firmware de VEO-SWC44.	El formato del disco flash es NTFS.	Por favor, cambie el formato del disco flash a formato FAT para actualizarlo.
No funciona Airplay con MacBook/iPhone/iPad.	Requisitos del sistema operativo Mac OS 10.9 iOS 8.0 y posteriores (aplicación VEOShare).	<ul style="list-style-type: none"> <li>• Para utilizar AirPlay, debe conectar el dispositivo iOS al WiFi de VEO-SWC44 y activar la función AirPlay en el Centro de Control.</li> <li>• Actualice el dispositivo iOS a un sistema operativo más reciente.</li> </ul>
Mala calidad de vídeo con AirPlay.	Hay 2 estados para AirPlay: a.) Compartir: 1: 1 copia de la pantalla b.) Streaming: Vídeos (Internet, Youtube); la imagen no se mostrará en el dispositivo iOS. => la imagen es irregular.	Reduzca la calidad en los ajustes de Youtube, por ejemplo, de "Automática" a 720p.
No funciona con dispositivos Android.	Requisitos del sistema operativo Android 2.3 y posteriores (aplicación VEOShare).	Actualizar al sistema operativo posterior.

Home	
HW	Web GUI
PRECAUCIONES	WebGUI Configuración de ajustes
CONTENIDO CAJA	Gestión y ajustes
CARACTERÍSTICAS	Ajustes de Red
Y CONEXIONES	Pantalla y Audio
	INSTALACIÓN
	Control Moderador
	PUESTA en MARCHA Y FUNCIONAMIENTO
	Ajustes del Sistema
	Ajustes de Seguridad
	Actualización Firmware
	FUNCIONES PANEELES y TRANSM. INALÁMBRICOS
	Otros Ajustes
	Gestor de dispositivo UCC
	RESOLUCIÓN de PROBLEMAS
	INFORMACIÓN TÉCNICA
	Info del dispositivo

## 10. INFORMACIÓN TÉCNICA

### 10.1 Especificaciones Técnicas

#### VEO-SWC44

##### Video Performances

Video Input Connectors	USB 3.0, USB-C, USB 2.0 (UVC)
Video Output connectors	HDMI Type A Female, 1.4, 10.2 Gbps
Video Input Resolution	1080p@60Hz
Video Output Resolution	3840x2160@60Hz, 3840x2160@50Hz, 3840x2160@30Hz, 1920x1080@60Hz, 1920x1080@50Hz, 1920x1080@30Hz, 1280x720@60Hz, 1280x720@50Hz
HDCP	2.2
Video Composing Capabilities	Multiviewing up to 4 windows; 16 participants on hold
Screen Mirroring	Airplay, Chromecast, Miracast, VEOShare app, Wireless Transmitter
Wireless Conferencing	Yes
Other Features	Whiteboard annotation tool, Wireless Touchback, Customizable background
HDMI Distance	10m with Ecler VEO Cables

##### Audio Performances

Audio Output Connectors	Jack 3.5mm
Audio Formats	PCM 2.0
Audio De-Embedding	Yes

##### Device Control

Control Connectors	USB Type A, Euroblock, RJ-45
Control Protocols	Web, Telnet, RS-232
Control Buttons	1 x Power ON button
EDID Management	Software
Status Indicators	Input LED Multicolour

##### Network

Network Connectors	2 x RJ-45 (LAN port 1 is 100Mbps and LAN port 2 is 1Gbps), WiFi (Wireless transmission protocol is WIFI IEEE 802.11 a/g/n/ac. Compatible with 2.4 GHz and 5GHz frequency bands)
Average Streaming Bitrate	Up to 1200Mbps
Transmission Distance	100m via Ethernet Network

##### Electrical

Power Supply	PoE (IEEE802.3af.) or External Power supply
AC Mains Connector	100-240VAC 50-60Hz with EU, UK, US, AU blades
DC Mains Connector	12VDC-1A with coaxial DC connector
Power Consumption	10W

##### Physical

Operating Temperature	Min: -20°C; -4°F / Max: 60°C; 140°F
Operating Humidity	<90% HR
Installation Options	Desktop
Included Accessories	1 x 3pin Euroblock connector, 3 x antennas, 1x12V PSU
Optional Accessories	VEO-SWC44TH, VEO-SWC44TU
Dimensions (WxHxD)	220 x 32 x 120 mm. / 8.66 x 1.26 x 4.72 in. 220 x 145 x 120 mm. / 8.66 x 5.71 x 4.72 in.(including antenna)
Shipping Dimensions (WxHxD)	340 x 77 x 208 mm. / 13.38 x 3.03 x 8.19 in.
Weight	1 Kg / 2,2 lb

HW	Web GUI	WebGUI Configuración de ajustes	Gestión y ajustes	Ajustes de Red	Pantalla y Audio	Control Moderador	Ajustes del Sistema	Ajustes de Seguridad	Actualización Firmware	Otros Ajustes	Gestor de dispositivo UCC	Info del dispositivo
PRECAUCIONES	CONTENIDO CAJA	DESCRIPCIÓN Y CARACTERÍSTICAS Y CONEXIONES	INSTALACIÓN Y PUESTA en MARCHA Y FUNCIONAMIENTO	ACTUALIZACIÓN FIRMWARE	FUNCIONES PANES Y TRANS. INALÁMBRICOS	RESOLUCIÓN DE PROBLEMAS	INFORMACIÓN TÉCNICA					

Shipping Weight	1.25 Kg / 2.76 lb
Chassis Material	Metal
Finished Colour	Black

### VEO-SWC44TH (optional accessory)

Video Performances	
Video Input Connectors	HDMI Type A Female, 1.4, 10.2 Gbps
Video Input Resolution	1080p@60Hz
Video Output Resolution	1080p@60Hz
HDCP	2.2
Device Control	
Status Indicators	Input LED Multicolour
Electrical	
Power Supply	USB power 5V
DC Mains Connector	USB Type A
Power Consumption	maximum 3W
Physical	
Operating Temperature	Min: -20°C; -4°F Max: 60°C; 140°F
Operating Humidity	<90% HR
Dimensions (WxHxD)	70 Ø x 15 mm x 225 mm. / 2.76 Ø x 0.59 in. x 8.86 in.
Weight	0,09 Kg / 0.20 lb
Shipping Dimensions (WxHxD)	232 x 34 x 95 mm. / 9.13 x 1.33 x 3.74 in.
Shipping Weight	0.15 Kg / 0.33 lb
Chassis Material	Metal
Finished Colour	Black

### VEO-SWC44TU (optional accessory)

Video Performances	
Video Input Connectors	USB Type C, 3.1, 5Gbps
Video Input Resolution	1080p@60Hz
Video Output Resolution	1080p@60Hz
HDCP	2.2
Device Control	
Status Indicators	Input LED Multicolour
Electrical	
Power Supply	USB power 5V
DC Mains Connector	USB Type C
Power Consumption	maximum 3W
Physical	
Operating Temperature	Min: -20°C; -4°F Max: 60°C; 140°F
Operating Humidity	<90% HR
Dimensions (WxHxD)	70 Ø x 15 mm x 225 mm / 2.76 Ø x 0.59 in. x 8.86 in.
Shipping Dimensions (WxHxD)	232 x 34 x 95 mm. / 9.13 x 1.34 x 3.74 in.
Weight	0,09 Kg / 0.20 lb
Shipping Weight	0.15 Kg / 0.33 lb
Chassis Material	Metal
Finished Colour	Black

Home	
HW	Web GUI
PRECAUCIONES	WebGUI Configuración de ajustes
CONTENIDO CAJA	Gestión y ajustes
CARACTERÍSTICAS Y CONEXIONES	Ajustes de Red
	Pantalla y Audio
	Control Moderador
	Ajustes del Sistema
	Ajustes de Seguridad
	Actualización Firmware
	Otros Ajustes
	Gestor de dispositivo UCC
	Info del dispositivo
	RESOLUCIÓN DE PROBLEMAS
	INFORMACIÓN TÉCNICA



## 10.2 Diagramas Mecánicos

### VEO-SWC44

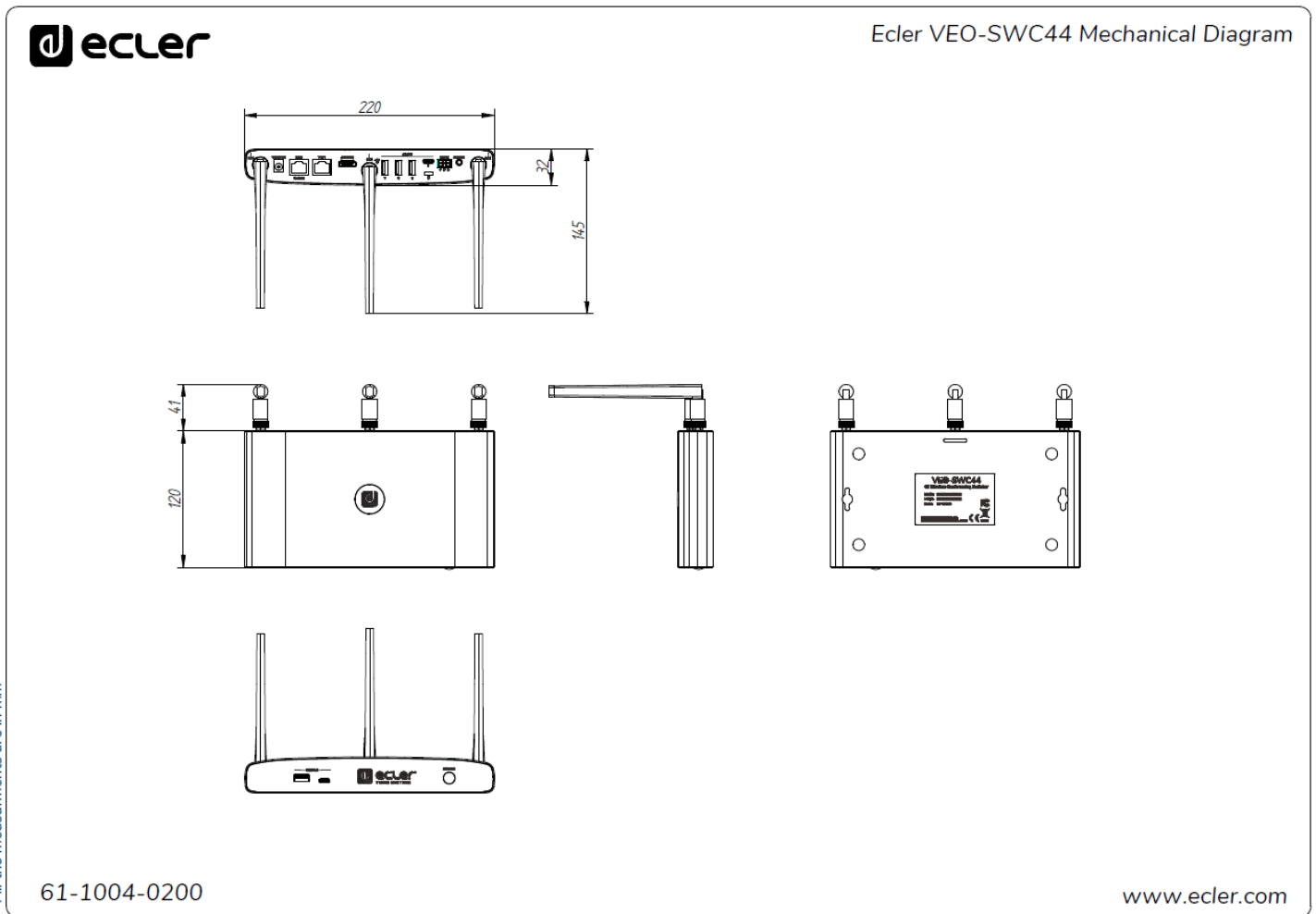

All the measurements are in mm



HW Web GUI

PRECAUCIONES WebGUI Configuración de ajustes

CONTENIDO CAJA Gestión y ajustes

DESCRIPCIÓN Y CARACTERÍSTICAS Red

INSTALACIÓN Y CONEXIONES Pantalla y Audio

PUESTA en MARCHA Y FUNCIONAMIENTO Control Moderador

ACTUALIZACIÓN FIRMWARE Ajustes de Seguridad

FUNCIONES PANEELES Y AJUSTES TRANSM. INALÁMBRICOS Actualización Firmware

RESOLUCIÓN de PROBLEMAS Otros Ajustes

INFORMACIÓN TÉCNICA Gestor de dispositivo UCC

Info del dispositivo

### VEO-SWC44TH



Ecler VEO-SWC44TH Mechanical Diagram

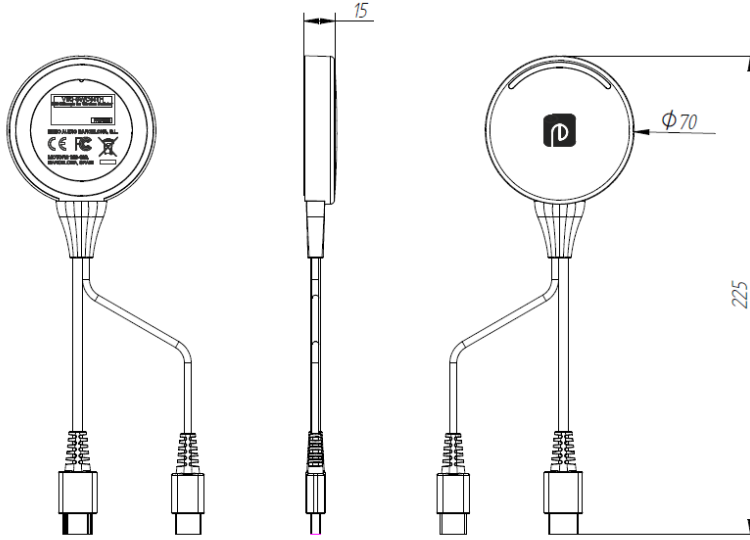

61-1007-0400

www.ecler.com

All the measurements are in mm

### VEO-SWC44TU



Ecler VEO-SWC44TU Mechanical Diagram

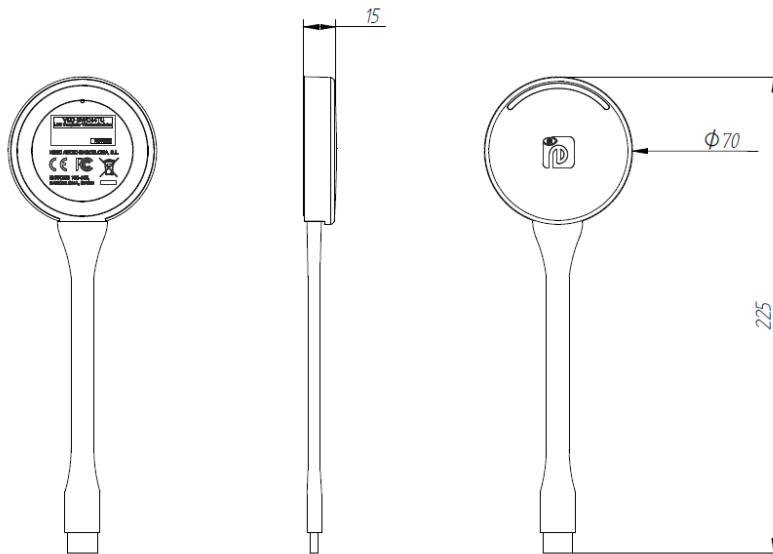

61-1006-0400

www.ecler.com

All the measurements are in mm

HW	Web GUI	WebGUI Configuración de ajustes	Gestión y ajustes	Ajustes de Red	Pantalla y Audio	Control Moderador	Ajustes del Sistema	Ajustes de Seguridad	Actualización Firmware	Otros Ajustes	Gestor de dispositivo UCC	Info del dispositivo
PRECAUCIONES	CONTENIDO CAJA	DESCRIPCIÓN Y CARACTERÍSTICAS	INSTALACIÓN Y CONEXIONES	PUESTA en MARCHA Y FUNCIONAMIENTO	ACTUALIZACIÓN FIRMWARE	FUNCIONES PANEELES y TRANSM. INALÁMBRICOS	RESOLUCIÓN PROBLEMAS	INFORMACIÓN TÉCNICA				



Web GUI

WebGUI Configuración de ajustes

PRECAUCIONES

CONTENIDO CAJA

DESCRIPCIÓN Y CARACTERÍSTICAS

INSTALACIÓN Y CONEXIONES

Control Moderador

PUESTA en MARCHA Y FUNCIONAMIENTO

Ajustes del Sistema

Ajustes de Seguridad

ACTUALIZACIÓN FIRMWARE

Actualización Firmware

FUNCIONES PANEELES Y TRANSM. INALÁMBRICOS

Otros Ajustes

RESOLUCIÓN de PROBLEMAS

Gestor de dispositivo UCC

Información TÉCNICA

Intro del dispositivo

Todas las características del producto están sujetas a variación debido a las tolerancias de producción. **NEEC AUDIO BARCELONA S.L.** se reserva el derecho de realizar cambios o mejoras en el diseño o fabricación que puedan afectar las especificaciones de este producto.

Para consultas técnicas diríjase a su proveedor, distribuidor o complete el formulario de contacto en nuestro sitio web, en [Soporte / Consulta técnica](#).