



Guía de Producto  
**AUDIO/VÍDEO**  
2024



# Sobre nosotros

Desde el nacimiento de **Ecler** en 1965, siempre hemos construido nuestro catálogo de audio profesional sobre la base de escuchar a nuestros clientes.

Hoy todavía conservamos intacto ese valor. Entendemos que en la actualidad la tecnología, en constante y rápida evolución, debe ser una herramienta flexible, capaz de proporcionar soluciones globales e integrables, y no únicamente productos técnicamente avanzados.

Continuamos invirtiendo en innovación y diseño, ambos esenciales cuando muestran su verdadero valor añadido: prestaciones de gran nivel combinadas con un manejo ergonómico y amigable para el usuario final, poniendo al alcance de cualquiera, tenga un perfil técnico o no, el controlar fácilmente un sistema audiovisual. Somos conscientes de que, en la actualidad, la Integración Audiovisual se ha consolidado como un mercado creciente y de gran futuro. El propio mercado impulsa a que cada vez sean más las compañías que adquieren

una cobertura global, internacional, cobertura que lógicamente precisa de proveedores y colaboradores también globales, como **Ecler**.

También es global y creciente la conciencia ecológica, afortunadamente. Nos sentimos orgullosos de formar parte de este compromiso, cuidando del planeta al diseñar productos de muy alto rendimiento energético y fabricados siguiendo políticas de sostenibilidad.

En **Ecler**, estamos preparados para ofrecerle una solución de audio y vídeo de gran calidad para cada instalación y proyecto de integración audiovisual que se le presente. Este ha sido y es el objetivo y, honestamente, estamos convencidos de haberlo logrado.

**Ecler.** Innovando contigo.

# Proceso de fabricación

En **Ecler** ponemos la calidad en el centro de todo lo que hacemos. Calidad en la innovación, en el producto, en el servicio al cliente. Pero lo más importante es hacerlo escuchando a nuestros clientes.

La fiabilidad es primordial, y por ello todos los productos **Ecler** son diseñados y fabricados para proporcionar una vida útil larga, sólida y fiable, incluso en condiciones de uso extremas.

Nuestra tasa de defectos y averías es extremadamente baja.

Comprobamos el 100% de los productos fabricados en nuestras instalaciones, en lugar de realizar muestreos aleatorios de la producción, como es habitual en la industria electrónica.

Somos una compañía que certifica su fabricación mediante ISO 9001:2015.

## Diseño

En la fase de Diseño, la creatividad, la pasión y el conocimiento técnico se unen para concebir un producto.

## Proveedores

Para nosotros es primordial el respeto hacia el código ético, la no utilización de sustancias prohibidas o perjudiciales para el medio ambiente a la hora de elegir componentes y proveedores.

## Inserción de Circuitos

Para el montaje de Circuitos Impresos se han comprobado que todos los componentes están dentro de las tolerancias definidas por nuestra Ingeniería.

## Comprobación de Circuitos

Una vez completada la inserción en placas, TODOS los circuitos son individualmente verificados con el máximo detalle, incluyendo un test de vibración, para luego pasar a su montaje en chasis.

## Montaje

Aquí ensamblamos el producto con el mayor cuidado y atención al mínimo detalle revisando el acabado y ajuste mecánico de todo el conjunto.

## Test de Fatiga

Los aparatos ya fabricados se “quemán” conectándolos a red durante 24h con ciclos diseñados para provocar el máximo estrés en un entorno real.

## Música

Nuestros especialistas comprueban las señales de audio/vídeo después del “quemado” para verificar el total funcionamiento del producto.

## Listos para expedir

Ya tenemos los productos listos para ser enviados unitariamente o paletizados a cualquier rincón del mundo, con embalajes de cartón reciclado, sin porex.



# Valores y filosofía

## Experiencia

Algo que hemos aprendido en todos estos años es a escuchar a nuestros partners para poner a su alcance productos adaptados a sus necesidades presentes y futuras con el objetivo de poder seguir creciendo juntos.

## Calidad

En **Ecler** siempre hemos estado comprometidos con los altos estándares de calidad que garantizan la seguridad eléctrica y la fiabilidad de las instalaciones. Para seguir mejorando nos valemos de nuestra red de colaboradores, que están continuamente recogiendo y analizando información para implementarla en futuros lanzamientos de productos.

## Innovación

Desde que en aquel ya lejano 1965 **Ecler** presenta su SS 8 SON y una amplia gama de agujas para giradiscos, la trayectoria de la compañía siempre ha girado en torno al mundo del sonido profesional, tal y como puede apreciarse en su línea del tiempo, siendo la innovación un pilar esencial para aportar a la industria audiovisual soluciones competitivas avanzadas a su tiempo. El ecosistema EclerNet, el sistema inalámbrico WiSpeak o recientemente la tecnología VersaPower son algunos ejemplos.

## Diseño

Innovación no solo en la electrónica, sino también en su aspecto exterior con aportaciones estéticas de reconocidos diseñadores industriales como Ital Design Guigiaro (Serie AUDEO), Luis Eslava (Serie VIDA) y el propio equipo de diseño industrial de **Ecler** (Serie NIMBO).

## Ergonomía

La facilidad, simplicidad de uso y ergonomía de nuestros productos son otro de los pilares sobre nuestra gama. Que incluye productos diseñados para ser configurados por profesionales y controlados de manera intuitiva por usuarios finales, no técnicos. Manteniendo siempre todas sus excepcionales prestaciones y durante unos años.



Nacimos en Barcelona,  
llevamos 59 años  
diseñando y fabricando  
aquí, fieles a nuestro código  
vital, para crear espacios de  
vida: “shaping sound for life  
spaces” hoy en más  
de 70 países.

## Te prometemos

### Servicio superlativo

Tenemos una actitud permanente para detectar y satisfacer tus necesidades.

### Productos para Siempre

Cuidamos cada detalle del proceso de fabricación.

### Made in Barcelona

Somos apasionados, dinámicos, amables y cosmopolitas.

### Somos innovadores

Mejoramos constantemente lo que hacemos y el servicio que ofrecemos.

# Ingeniería a tu servicio

Deja que nos encarguemos de todo, para que tú no tengas que preocuparte de nada.

Proporcionamos herramientas altamente especializadas para predecir los mejores resultados finales desde el comienzo del proyecto hasta su finalización.



## Ubicación del proyecto

La ubicación es importante para entender el alcance del proyecto y sus objetivos



## Acústica

Las condiciones acústicas del espacio pueden influir en el diseño de un sistema de sonido para garantizar una experiencia auditiva óptima



## Propósito del proyecto

¿Qué pretendes con el espacio? ¿Quieres hacer bailar a la gente, o simplemente disfrutar de una música de fondo?

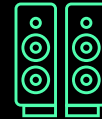

## Altavoces integrados o visibles

Por ejemplo, un altavoz puede instalarse en un lugar visible y desempeñar un papel destacado o puede integrarse perfectamente en la decoración general



## Zonas de Audio

Podrías tener la necesidad de reproducir diferentes programas de música y contenidos de audio en diferentes áreas de tu espacio

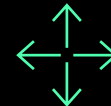

## Instalación fija o móvil

Dependiendo de los elementos, tu instalación puede ser fija o temporal. Hay soluciones en las que se puede cambiar la ubicación de los altavoces cuando sea necesario

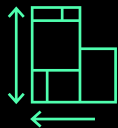

## Planos y dimensiones

Conocer el tamaño de tu espacio nos dará una idea de la colocación y el número de altavoces que necesitas



## Género y estilo musical

El sonido dirige el subconsciente del cliente a la hora de tomar decisiones de compra, por lo que tener la melodía correcta garantizará la satisfacción de tus clientes



## Calendario del proyecto

Necesitamos realizar un calendario para agendar la instalación



## Requerimientos estéticos

Tu marca es única y encontraremos la mejor solución en nuestro catálogo para resaltar los aspectos singulares de ella



# Sostenibilidad

En **Ecler** deseamos crear un impacto positivo sobre la sociedad, con las personas que usan nuestros productos, y también, velando que sea de acuerdo con nuestro código ético en la fabricación de los mismos.

La longevidad de los productos **Ecler**, el uso de tecnologías de amplificación con eficiencias superiores a la competencia, la incorporación del sistema auto-switch off... fueron ya en aquel momento argumentos de peso en nuestra sensibilización hacia la sostenibilidad.

La ISO 14001, garantiza el compromiso asumido con la protección del medio ambiente, a través de la gestión efectiva de sus procesos asociados a la actividad desarrollada.

## La actividad sostenible en Ecler

Contamos con un equipo multigeneracional de 6 personas. Todos nuestros departamentos están implicados y comprometidos con los valores de sostenibilidad de la empresa. Siempre buscamos materiales alternativos para respetar el medioambiente.

Aplicamos hábitos sostenibles en nuestro día a día, verificamos nuestro ideario sostenible con proveedores y nos unimos a programas de sostenibilidad.



Desde ya casi **60 años**, estamos contribuyendo a que las personas compartan la música y mejoren su comunicación sin distinción de razas ni fronteras. También, como miembros responsables de la Comunidad Empresarial estamos **comprometidos para reducir y si es posible eliminar el impacto ambiental** en la creación, fabricación y distribución de los productos de nuestra marca. Debemos trabajar y actuar ahora, para **proteger el planeta para las generaciones futuras**.

- Daniel González (Director de Marketing)



# Índice

## SOLUCIONES AV

<b>Retail</b> .....	<b>08</b>
Tienda Retail .....	09
Supermercados .....	11
<b>Corporativo</b> .....	<b>12</b>
Sala de Reuniones .....	13
Sala de Conferencias .....	15
<b>Hoteles y Restaurantes</b> .....	<b>16</b>
Hotel Multizona .....	17
Restaurantes de 5 Zonas .....	19
Bar Deportivo .....	21
Beach Club .....	23
<b>Educación</b> .....	<b>24</b>
Centro Educativo .....	25
<b>Deporte y Salud</b> .....	<b>26</b>
Gimnasio Multizona .....	27
<b>Centros Religiosos</b> .....	<b>28</b>
<b>Ocio</b> .....	<b>29</b>

## PRODUCTOS AUDIO

WiSpeak (Audio Profesional Inalámbrico) .....	32
Fuentes de Sonido .....	36
Pre-Amplificadores y Mezcladores Analógicos .....	42
Matrices y Procesadores Digitales .....	46
Amplificadores .....	58
Altavoces .....	78
Controles Remotos e Interfaces .....	106
Accesorios .....	116
Tabla de Compatibilidad de Accesorios .....	120

## PRODUCTOS VÍDEO

Selectores .....	124
Matrices .....	127
Distribuidores .....	129
Distribución de Vídeo sobre IP .....	130
Extensor 4K HDBaseT .....	134
Extensor HDMI .....	137
Control Digital .....	138
Dispositivos de Gestión de Audio .....	140
Interfaces AV .....	142
Accesorios .....	144
Tabla de Especificaciones VEO .....	146

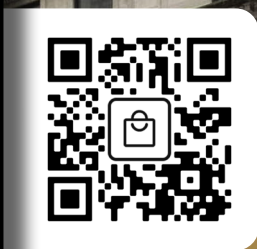
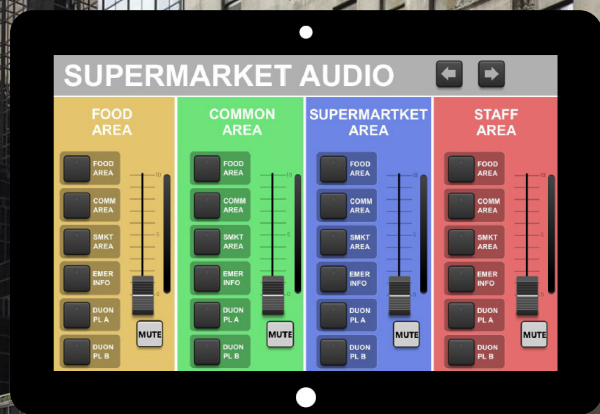

# Retail

SUPERMERCADOS / TIENDAS / CENTROS COMERCIALES



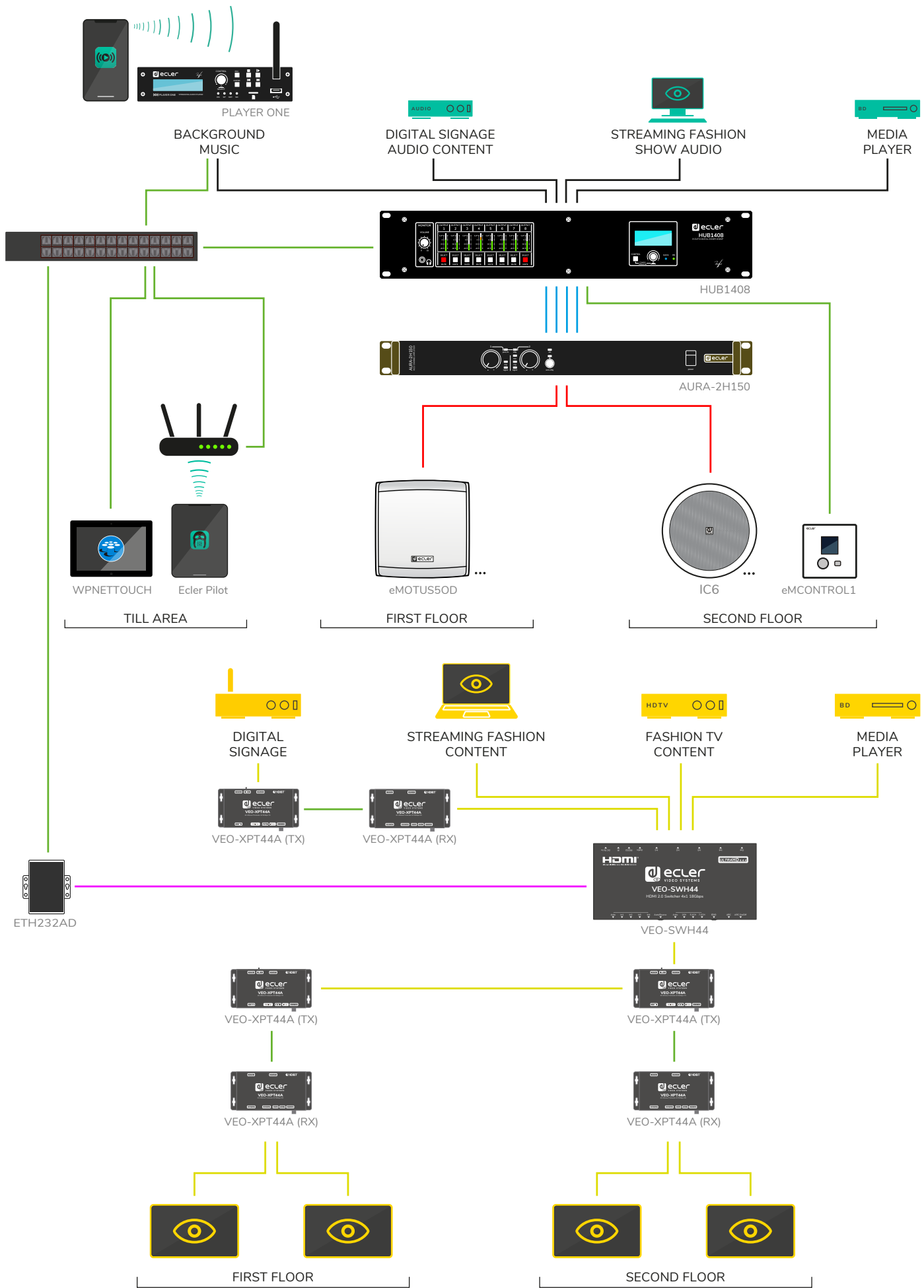

- RS-232 CABLE      HDMI      LOUDSPEAKER CABLE      UNBAL. AUDIO CABLE      BAL. AUDIO CABLE
- USB 3.0 Type A      USB 3.0 Type B      USB 3.0 Type C      UTP      UTP (Dante network)

# MANGO

RETAIL  
SUPERMERCADOS

Mango, Madrid (Spain)

# UNITED COLORS OF BENETTON

Benetton, Madrid & Barcelona (Spain)

# Stradivarius

Stradivarius, Madrid (Spain)

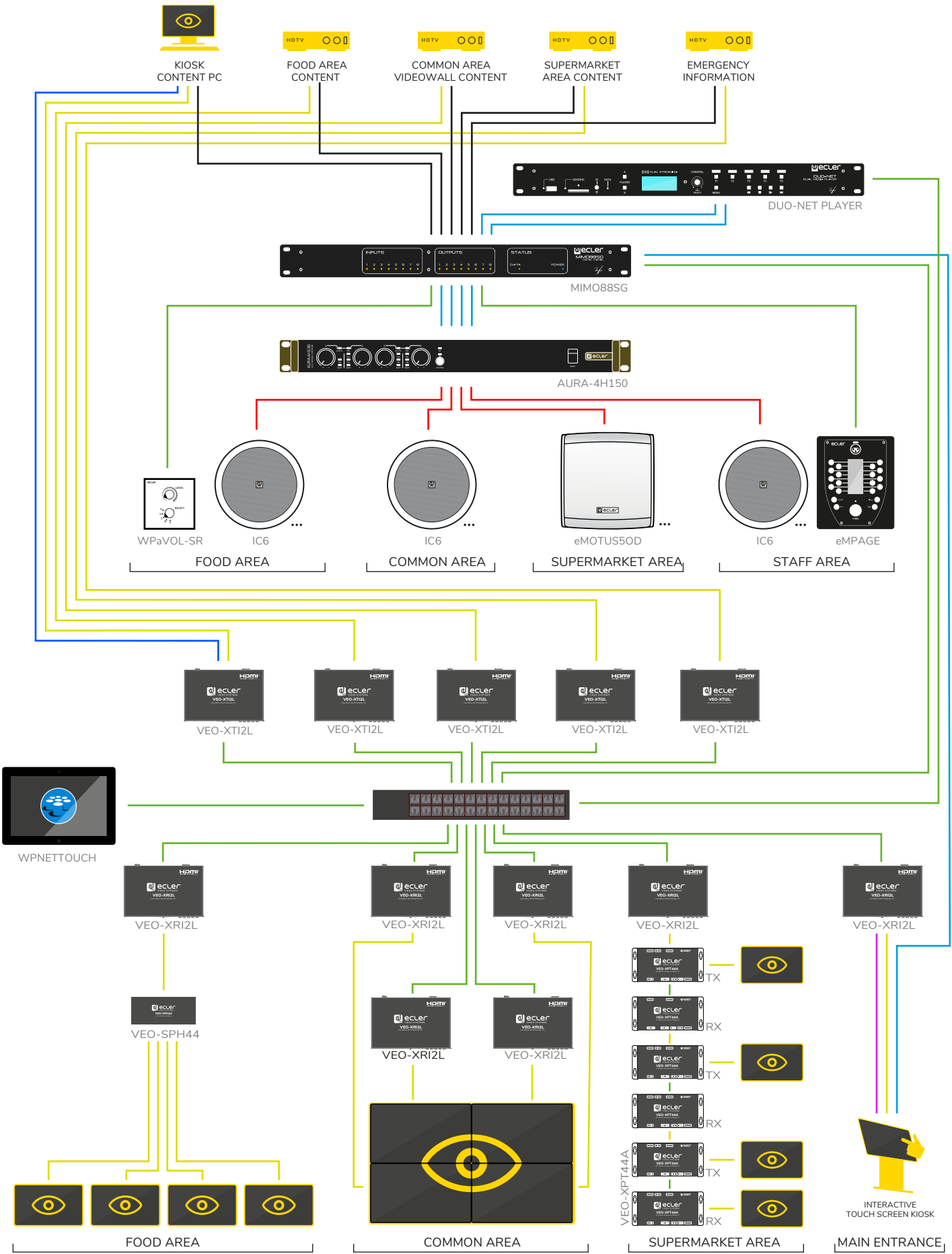

RS-232 CABLE    HDMI    LOUDSPEAKER CABLE    UNBAL. AUDIO CABLE    BAL. AUDIO CABLE  
 USB 3.0 Type A    USB 3.0 Type B    USB 3.0 Type C    UTP    UTP (≠ Dante network)



Gefeliciteerd TIM

CUPRA Born

CUPRA BORN

VIDEO	AUDIO
VIDEO SWIMAS	Outdoor
HOME 1	Participant 1
HOME 2	Participant 2
HOME 3	Participant 3
VGA	AUX Source



# Corporativo

OFICINAS / SALAS DE REUNIONES / ÁREAS COMUNES

# 1 ROOM CONFIGURATION

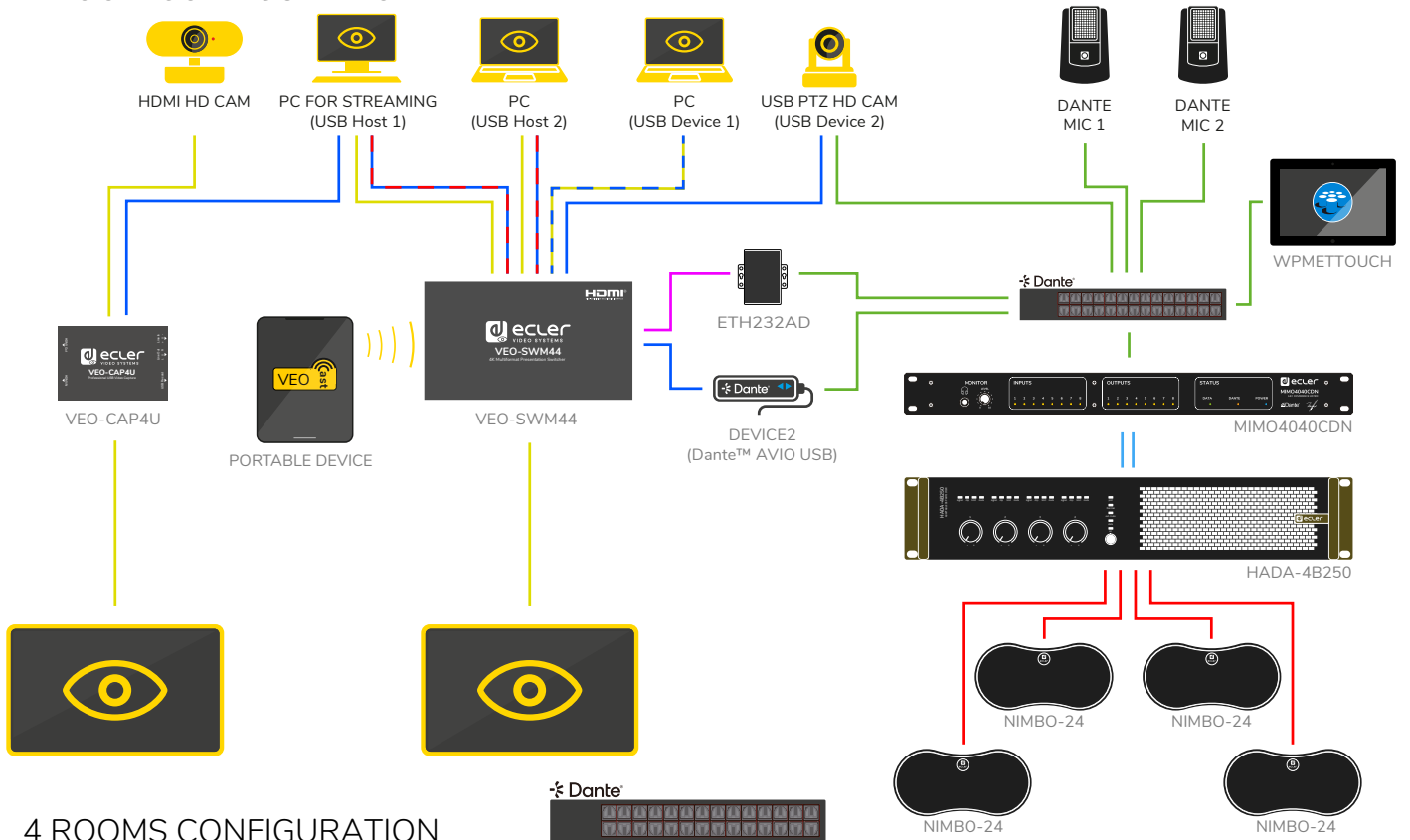

# 4 ROOMS CONFIGURATION

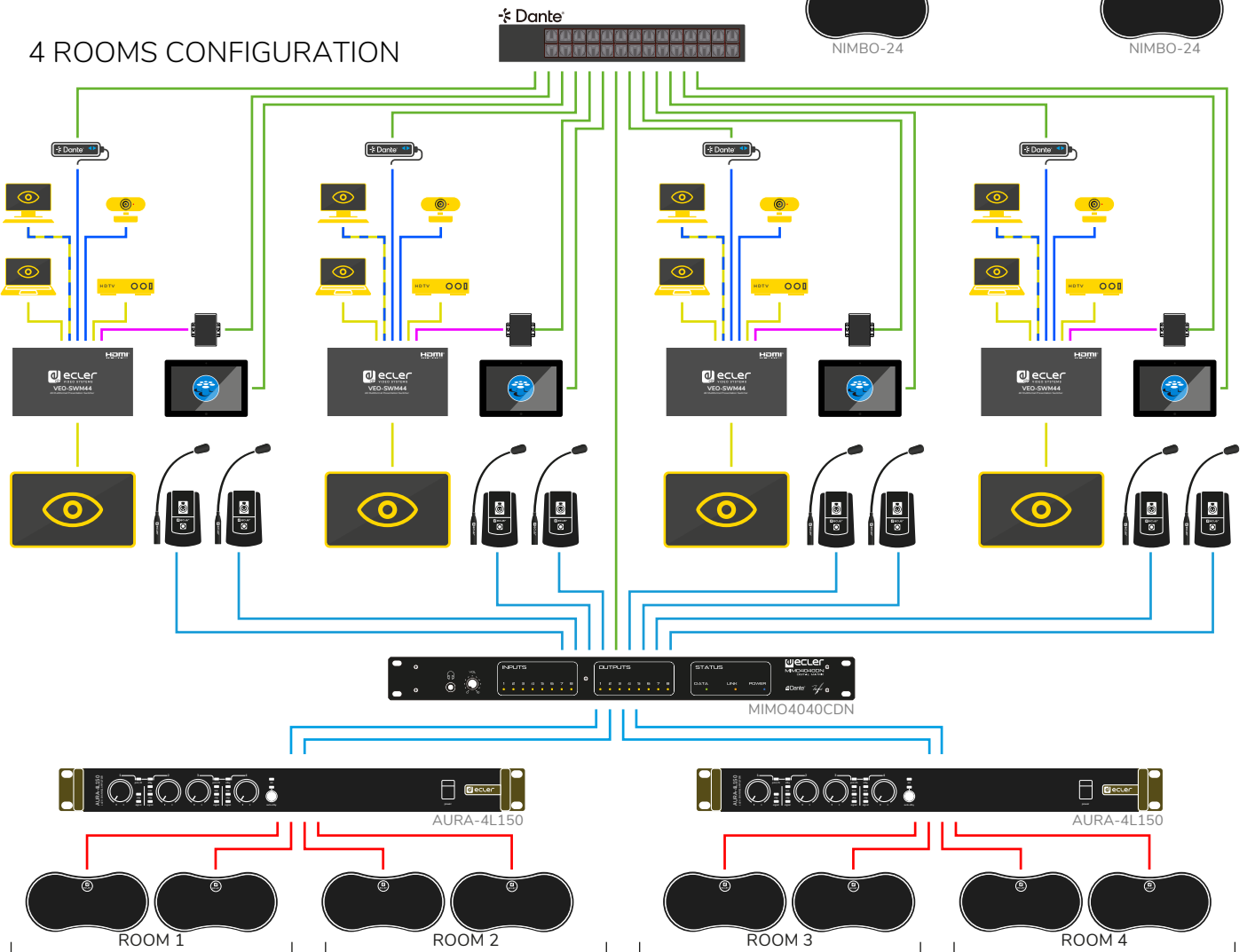

- RS-232 CABLE
- HDMI
- LOUDSPEAKER CABLE
- UNBAL. AUDIO CABLE
- BAL. AUDIO CABLE
- USB 3.0 Type A
- USB 3.0 Type B
- USB 3.0 Type C
- UTP
- UTP (Dante network)



**CORPORATIVO**  
SALA DE CONFERENCIAS

Toyota and Lexus Garages (Saudi Arabia)



Hotel Vibre (Romania)



IM Clinic, Sant Cugat (Spain)

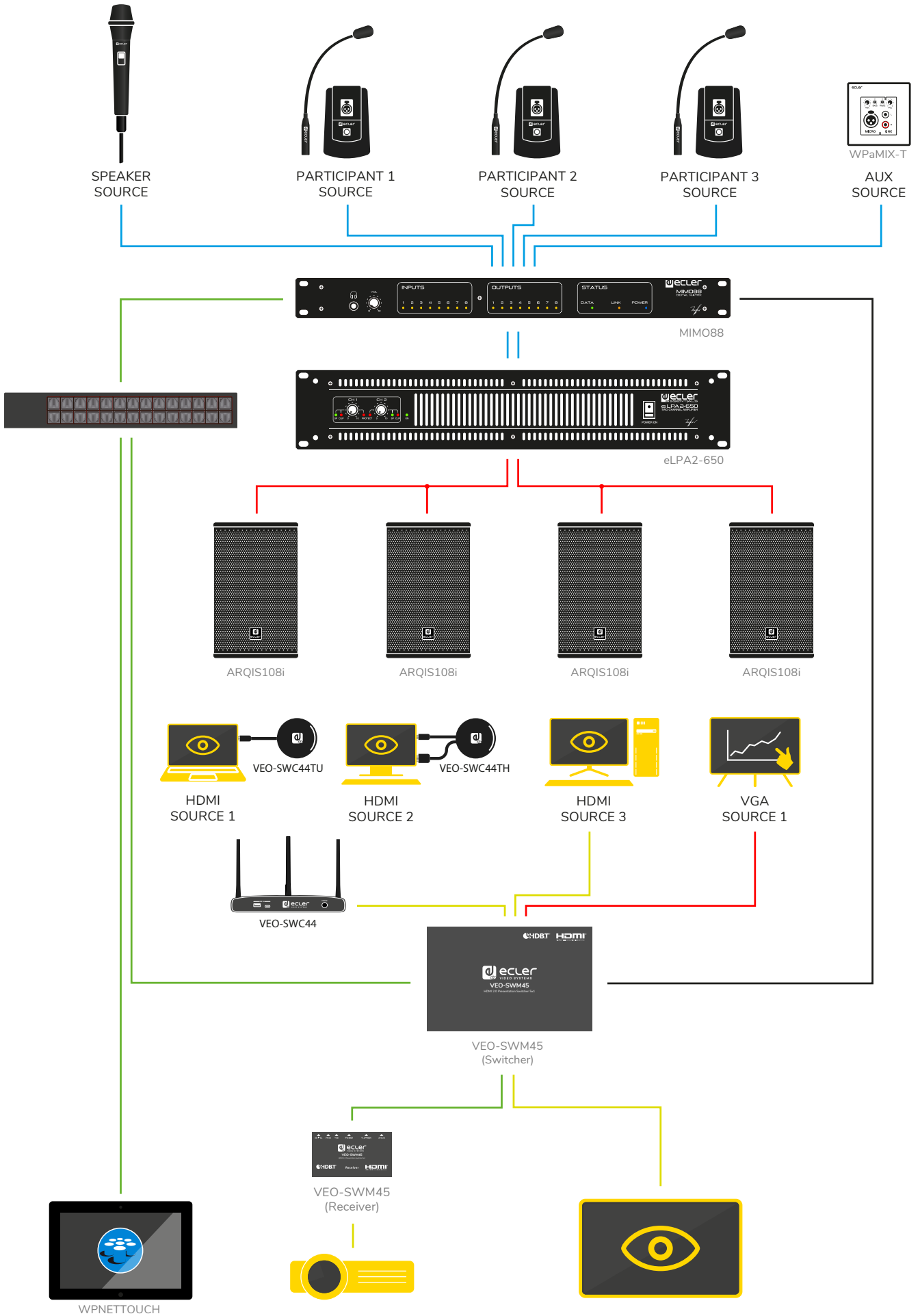

- RS-232 CABLE
- USB 3.0 Type A
- HDMI
- USB 3.0 Type B
- LOUDSPEAKER CABLE
- USB 3.0 Type C
- UNBAL. AUDIO CABLE
- UTP
- BAL. AUDIO CABLE
- UTP (≠ Dante network)

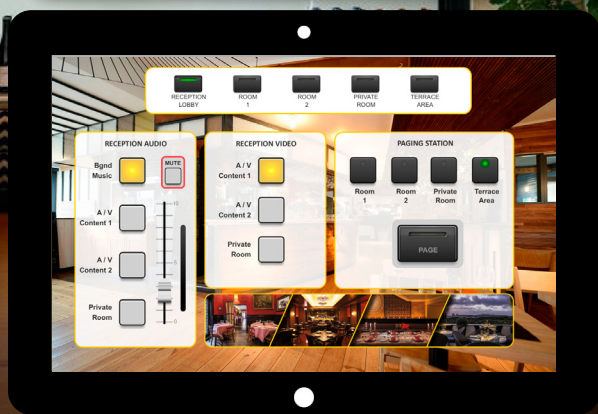
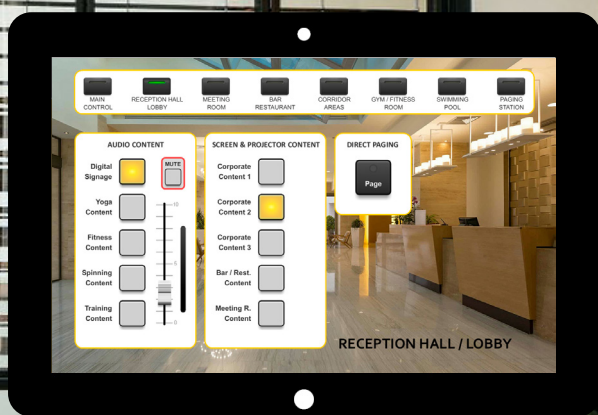

# Hoteles y Restaurantes

HOTELES / CAFETERIAS / RESTAURANTES / CAMPINGS



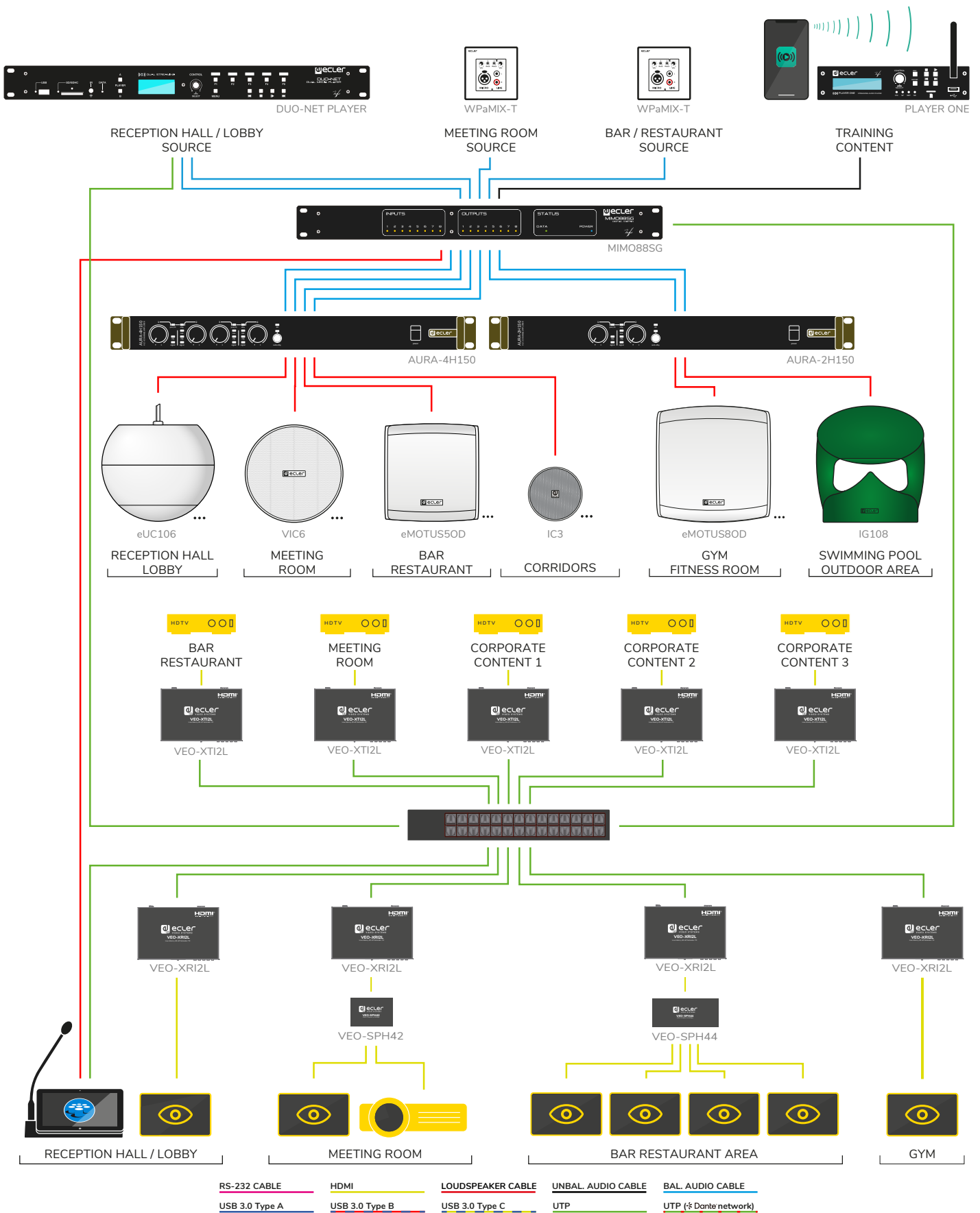



Hotel Vibre (Romania)



Six Senses, Instambul (Turkey)



Grande Hotel Thermas (Portugal)

# HOTELES Y RESTAURANTES

RESTAURANTES DE 5 ZONAS

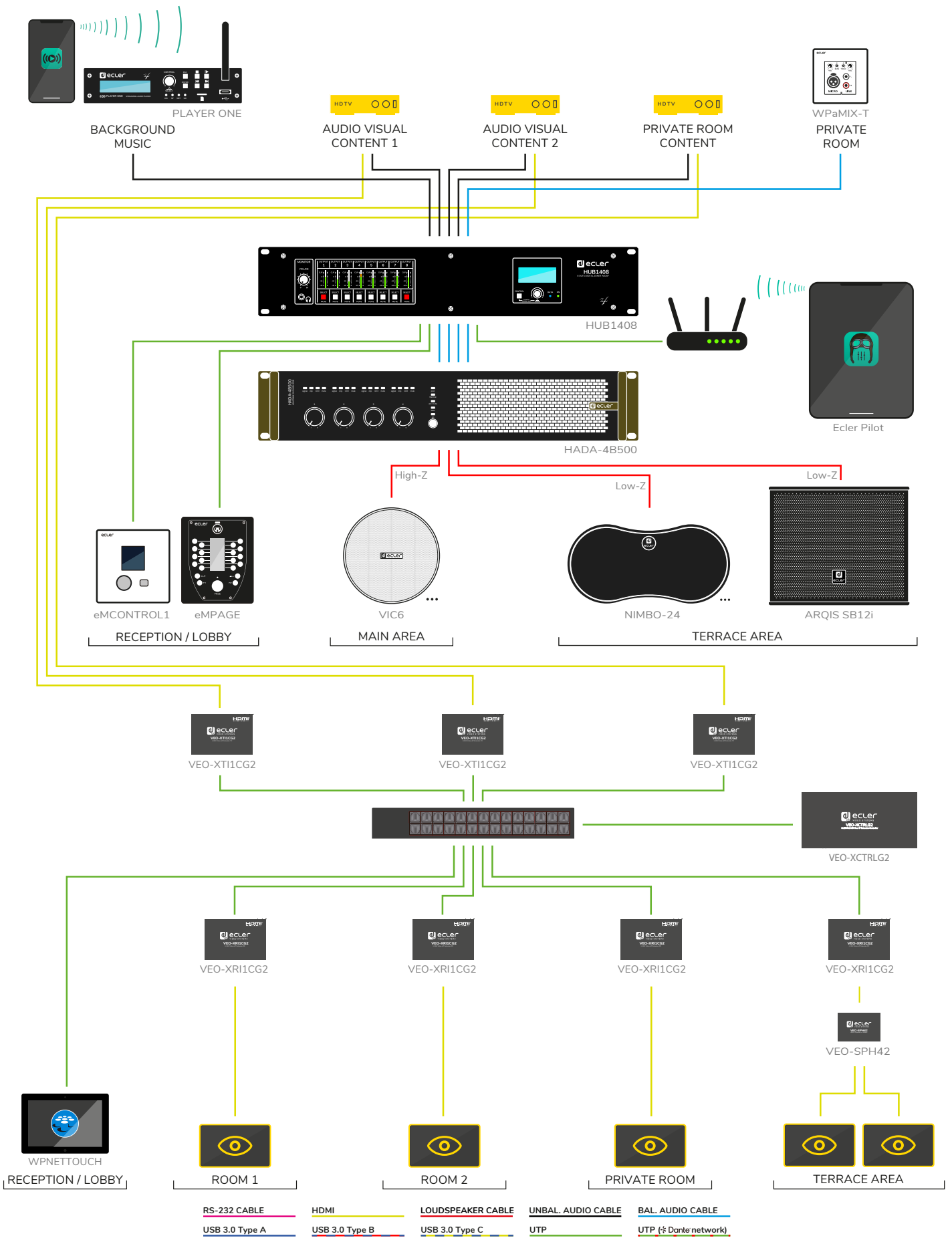



Ristorante Sacco, Milano (Italy)



Harrys Bar (Singapore)

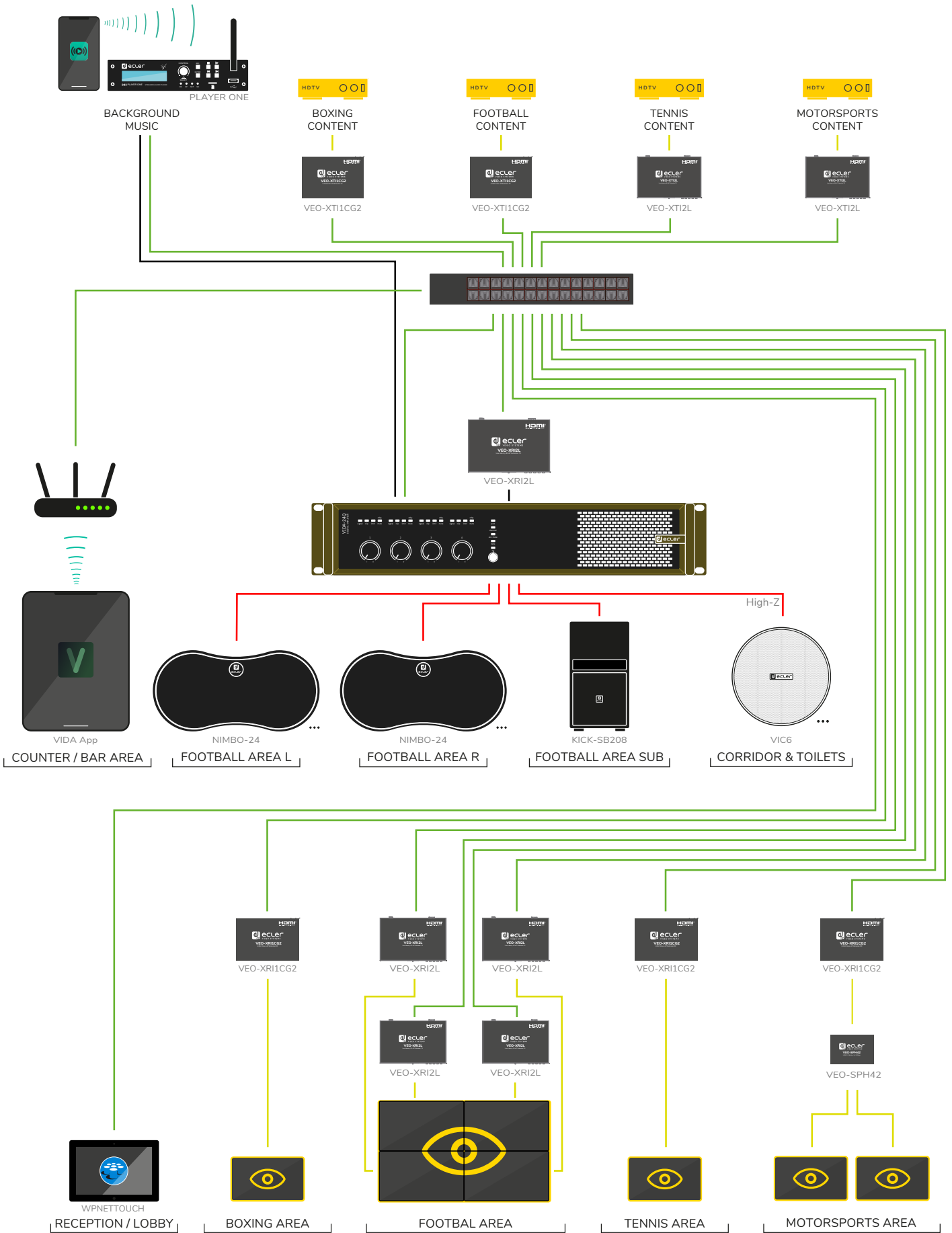

- RS-232 CABLE
- HDMI
- LOUDSPEAKER CABLE
- UNBAL. AUDIO CABLE
- BAL. AUDIO CABLE
- USB 3.0 Type A
- USB 3.0 Type B
- USB 3.0 Type C
- UTP
- UTP (≠ Dante network)



Valhalla Beach Club (Spain)

# HOTELES Y RESTAURANTES

BEACH CLUB



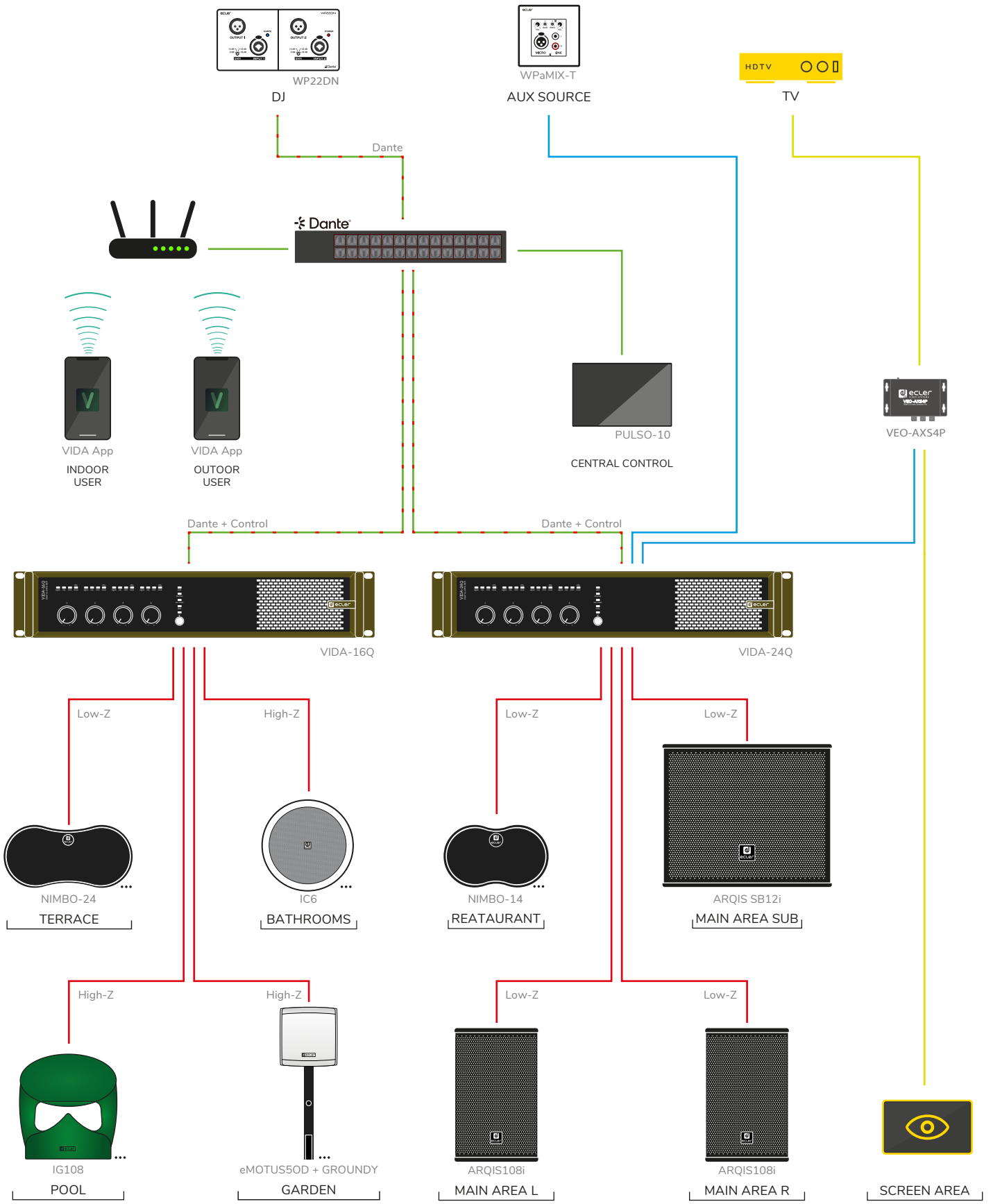

- RS-232 CABLE
- HDMI
- LOUDSPEAKER CABLE
- UNBAL. AUDIO CABLE
- BAL. AUDIO CABLE
- USB 3.0 Type A
- USB 3.0 Type B
- USB 3.0 Type C
- UTP
- UTP (≠ Dante network)

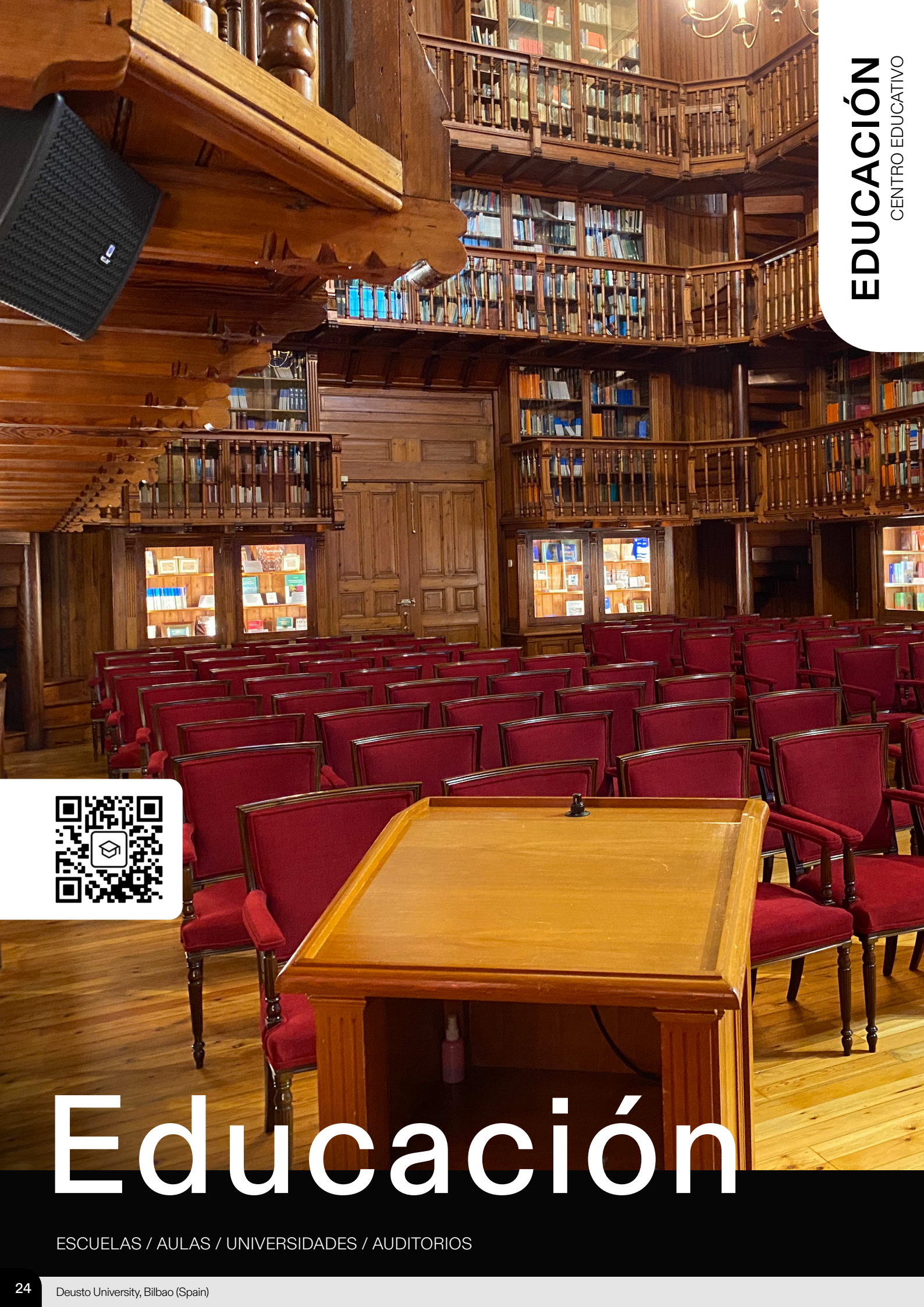

# Educación

ESCUELAS / AULAS / UNIVERSIDADES / AUDITORIOS



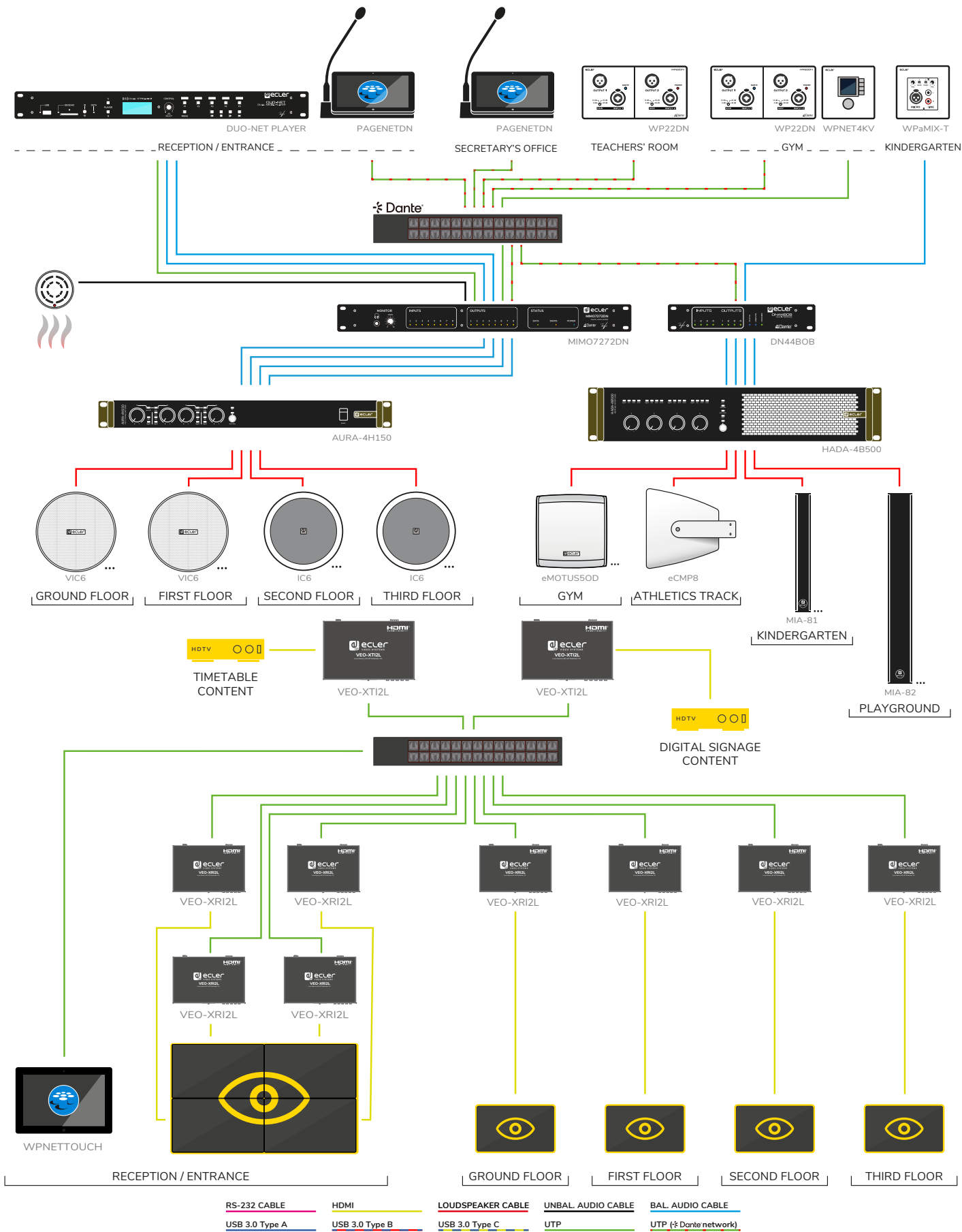

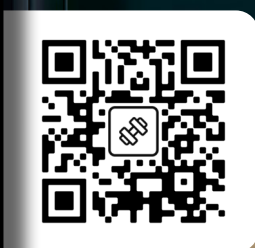
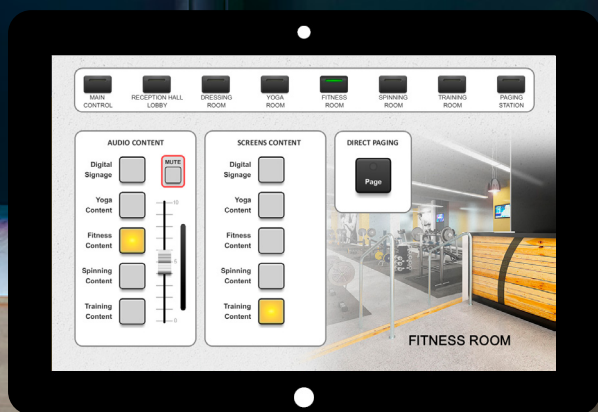

# Deporte y Salud

GIMNASIOS / CENTROS DE ENTRENAMIENTO / ESTADIOS / SPAS / FISIOTERAPIA / CENTROS DEPORTIVOS

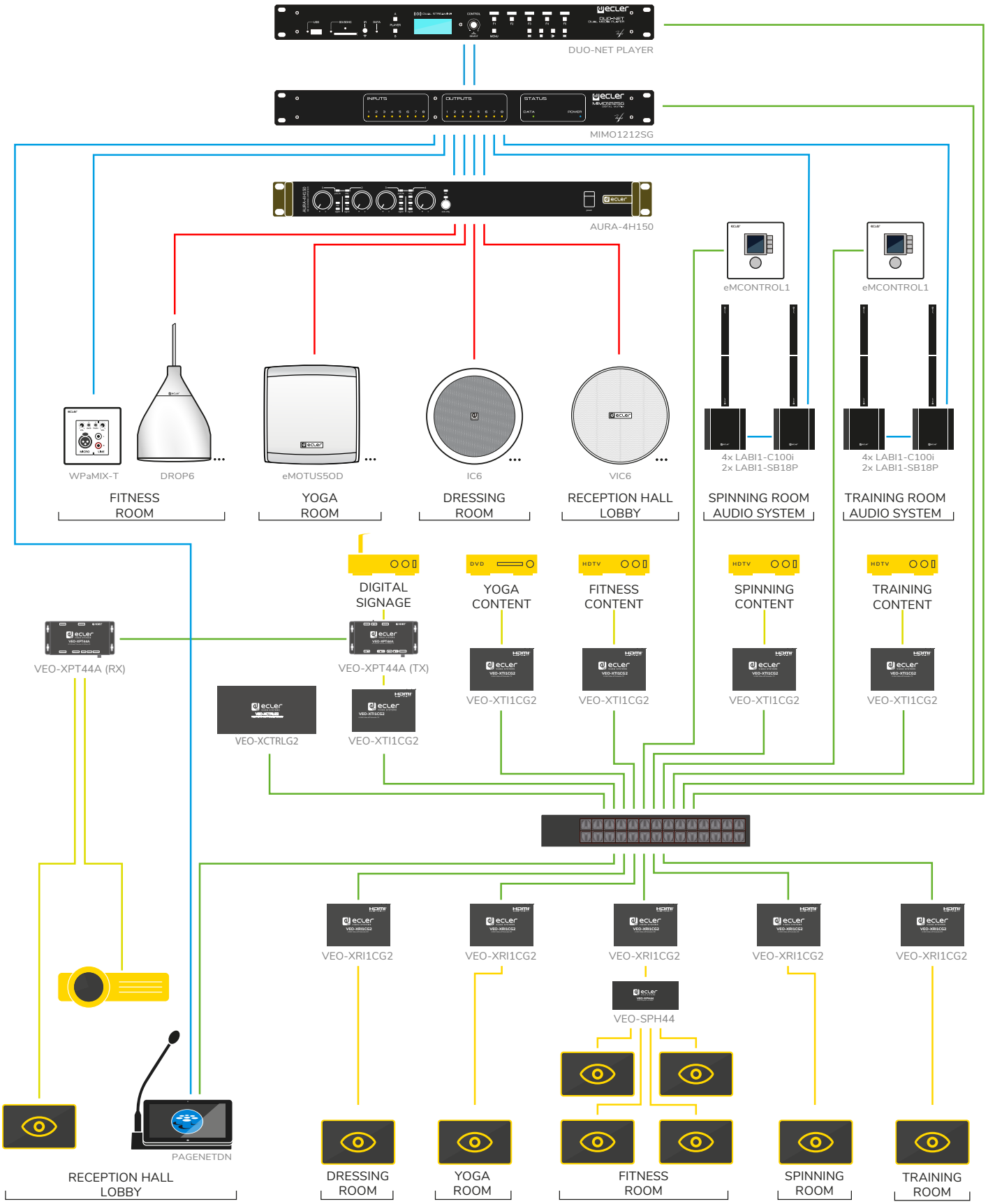

- RS-232 CABLE
- USB 3.0 Type A
- HDMI
- USB 3.0 Type B
- LOUDSPEAKER CABLE
- USB 3.0 Type C
- UNBAL. AUDIO CABLE
- UTP
- BAL. AUDIO CABLE
- UTP (Dante network)



# Centros Religiosos

IGLESIAS / SINAGOGAS / MEZQUITAS



# Ocio

MUSEOS / PUBS / PARQUES DE ATRACCIONES / ÁREAS RECREATIVAS



# Productos Audio



# CORE

Transmisor Inalámbrico

**WiSpeak**  
WIRELESS PRO AUDIO



CORE

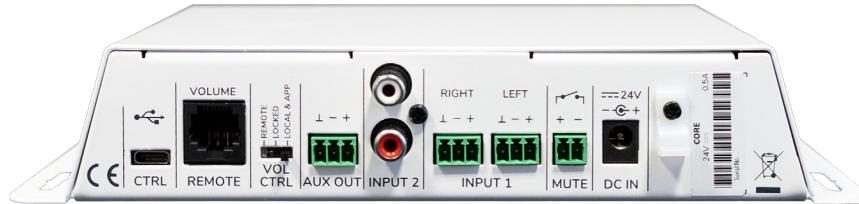

Ecler **WiSpeak CORE** es el dispositivo transmisor que comunica con todos los receptores para crear una red inalámbrica WiSpeak, y toma el rol de unidad Master. Junto con TUBE, CUBE y GLOBE, proporcionan una sencilla y rápida instalación de sonido inalámbrica, con una cobertura de hasta 500m<sup>2</sup>.

## CARACTERÍSTICAS

- 3 entradas de audio disponibles:
  - Estéreo analógico, no balanceado. 2 x conectores RCA
  - Estéreo analógico, balanceado. 2 x conectores Euroblock 3p
  - Bluetooth®, clase 1 (hasta 25 metros de alcance máximo)
- 1x señal de audio inalámbrica WiSpeak transmitida (una conversión mono de la entrada seleccionada)
- 1x señal analógica AUX OUT disponible (una copia de la señal transmitida de WiSpeak). Se puede usar para conectar la unidad a dispositivos de audio externos, como amplificadores, mezcladores o unidades de subwoofer
- Número máximo de receptores bajo control por dispositivo transmisor = 24 unidades. La red se puede ampliar al vincular un nuevo transmisor a un receptor existente
- Controles del panel frontal para la selección de fuente (entrada) y control de volumen general (master)
- Alcance máximo de 12 metros, en espacio abierto, para la red inalámbrica WiSpeak (desde el transmisor hasta cada receptor, topología en estrella)
- Tecla PAIR del panel frontal: permite emparejar los receptores con el transmisor de manera rápida y fácil, para una configuración básica del sistema WiSpeak
- Fuente de alimentación externa universal (100-240 VCA 50-60 Hz)
- Compatible con la aplicación WiSpeak grip (disponible para Android® e iOS®) para configurar y controlar funciones, usando la conexión Bluetooth®

	CORE
Inputs	IN1: Balanced, Stereo, Euroblock   IN2: Unbalanced, Stereo, RCA   BT: Bluetooth wireless
Outputs	RF Channels 1 & 2 AUX OUT: Analog, Mono, Balanced, Euroblock
Audio Channels	WiSpeak CH 1&2
Frequency Band	U-NII 5.1 – 5.8GHz (supported worldwide)
Dimensions (WxHxD)	225x120x40mm / 8.9"x4.7"x1.6"
Weight	0.8kg / 1.76 lb

## APLICACIONES





# TUBE / CUBE

Receptores Inalámbricos



## ACCESORIOS

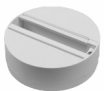

TUBESMA

Ecler **WiSpeak TUBE/CUBE** es un altavoz autoamplificado de 3"/5", receptor de audio inalámbrico y funciones de control a través de la unidad master.

**TUBESMA** es un adaptador de montaje en superficie que permite instalar una unidad TUBE en lugares donde no hay riel de iluminación disponible.

## CARACTERÍSTICAS

- Compatible con montaje en riel de iluminación (rieles de luz compatibles: sistema de 4 cables de 3 circuitos, como Global Trac Pro, Eutrac o compatibles)
- Fuente de alimentación interna universal que toma corriente alterna del soporte del riel de iluminación (100-240VAC 50-60Hz)
- Cable de CA externo incluido (CUBE)
- 1x señal de audio inalámbrica WiSpeak recibida, desde el transmisor con el que está emparejado
- 1x señal analógica AUX OUT disponible (una copia de la señal WiSpeak recibida). Se puede usar para conectar la unidad a dispositivos de audio externos, como amplificadores, mezcladores o unidades de subwoofer
- Panel de control UNPAIR e indicadores LED
- Distancia máxima de 12 metros, en espacio abierto, para la red inalámbrica WiSpeak (desde el transmisor hasta cada receptor)
- Disponible en color blanco (RAL 9003) y negro (RAL 9005)

	TUBE	CUBE
Inputs	RF Wireless Audio	RF Wireless Audio
Driver	3" driver	5" woofer + 1" tweeter
Audio Channels	WiSpeak CH 1&2	WiSpeak CH 1&2
Frequency Band	U-NII 5.1 – 5.8GHz (supported worldwide)	U-NII 5.1 – 5.8GHz (supported worldwide)
Dimensions (WxHxD)	96mmx110mm / Ø3.8"x4.3" (without arm)	173x180x185mm / 6.81"x 7.08"x7.28"
Weight	0.8kg / 1.76 lb	2,4 kg / 5.29 lb

## APLICACIONES



# GLOBE

Receptores Inalámbricos

**WiSpeak**  
WIRELESS PRO AUDIO



WiSpeak (Audio Profesional Inalámbrico)



**WiSpeak GLOBE** es un altavoz autoamplificado de 2 vías con forma de esfera, receptor de audio inalámbrico y funciones de control a través de la unidad master. Incluye un woofer de 5" y un tweeter con cúpula de seda de 1". Dispersión horizontal 360°. Disponible en dos versiones -con sistema de instalación compatible con riel de iluminación (RM) y sistema de instalación colgante (PD).

## CARACTERÍSTICAS

- Potencia nominal de 32W RMS
- Dispersión 360° x 160° (HxV)
- ABS reforzado con fibra de vidrio
- Versión RM compatible con montaje en riel de iluminación (rieles de luz compatibles: sistema de 4 cables de 3 circuitos, como Global Trac Pro, Eutrac o compatibles)
- Versión PD con 2 cordones de acero de 5m para instalación colgante
- Versión RM con fuente de alimentación interna universal que toma corriente alterna del soporte del riel de iluminación (100-240VAC 50-60Hz)
- Versión PD con conexión de alimentación Euroblock
- 1x señal de audio inalámbrica WiSpeak recibida, desde el transmisor con el que está emparejado
- Botón UNPAIR e indicadores LED en el frontal
- Distancia máxima de 12 metros, en espacio abierto, para la red inalámbrica WiSpeak (desde el transmisor hasta cada receptor)
- Disponible en color blanco (RAL 9003) y negro (RAL 9005)

	GLOBE
Inputs	RF Wireless Audio
Driver	5" woofer + 1" silk dome tweeter
Audio Channels	1 mono audio channel
Frequency Band	U-NII 5.1 – 5.8GHz (supported worldwide)
Dimensions (WxHxD)	Ø287mm x 331mm(H) / Ø11.3 in. x 13 in. (H)
Weight	2.2 Kg / 4.85 lbs

## APLICACIONES



# WiSpeak grip

Aplicación Android / iOS

**WiSpeak**  
WIRELESS PRO AUDIO



GLOBE (Pendant version)



WiSpeak grip app

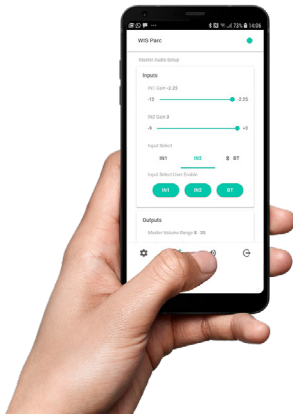

CORE



**WiSpeak grip** es una aplicación Android/iOS para la configuración y el control de un sistema de audio inalámbrico WiSpeak. Es compatible con Android 5.0 ó superior / iOS11 ó superior. Un sistema WiSpeak se compone de un dispositivo transmisor (modelo CORE) y de 1 hasta un máximo de 24 unidades receptoras (modelos TUBE, CUBE o GLOBE).

## CARACTERÍSTICAS

**WiSpeak grip admite dos perfiles de usuario:**

- **Administrador:** permite conectarse vía bluetooth a los dispositivos emisores de la instalación, y desde ellos descubrir y emparejar automáticamente los dispositivos receptores (altavoces) disponibles para crear una red WiSpeak de audio inalámbrico. Permite monitorizar el estado de todos los dispositivos emisores y receptores, hacer todos los ajustes de audio necesario para la puesta en marcha

(canales de emisión, filtro HPF y LPF, ecualización, volumen Master y volúmenes individuales, etc.) y definir los privilegios de uso para el perfil de usuario final de la instalación

- **Usuario final:** muestra una interfaz de uso simple para el usuario final, con ajuste de volumen y selección de fuente sonora, todo ello restringido a los privilegios previamente definidos por el usuario Admin para el usuario final

## APLICACIONES



# eMHH1/eMCN2 eMBASE/eMICFIT2

Micrófonos



## ACCESORIOS

### eMHH1:



MBSTAND



MDSTAND

**eMHH1** es un micrófono dinámico de mano económico, con un robusto diseño que lo hace ideal para voces. Incluye adaptador de soporte y cable XLR-Jack de 6 metros.

**eMCN2** es un micrófono de condensador de cuello de cisne, con un perfil perfecto para aplicaciones de voz, conferencias y mensajes de voz. Longitud total = 55cm. Incluye espuma anti-viento y anti-pop.

**eMBASE** es una base de conexión de sobremesa tanto para los micrófonos eMCN1 y eMCN2, como para otros micrófonos de cuello de cisne con conector XLR estándar. Incluye selector ON/OFF que activa/desactiva la señal de micrófono.

**eMICFIT2** es un micrófono de condensador de diadema que incluye un tratamiento resistente al agua y al sudor, ideal para aplicaciones deportivas y de fitness. Fácil de ajustar gracias a su cuello de cisne y con un diseño discreto, ligero y cómodo en combinación con un cuerpo robusto y sólido. Cuenta con un conector mini-XLR de 4 pines, compatible con la unidad de petaca inalámbrica eMWE UHF. Incluye cubierta anti-pop y antiviento además de una carcasa rígida.

## APLICACIONES



# DUO-NET PLAYER

Reproductor de Audio Dual



DUO-NET PLAYER Controller



DUO-NET PLAYER



## ACCESORIOS

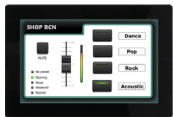

WPNETTOUCH

**DUO-NET PLAYER** es una doble fuente de audio que incorpora compatibilidad total con la plataforma software/hardware EclerNet.

## CARACTERÍSTICAS

- 2 reproductores de audio estéreo independientes, cada uno con salida física dedicada
- Compatible con formatos de audio mp3, ogg, AAC, WAV y FLAC
- 2 salidas de audio, nivel de línea balanceada con conector Euroblock
- Bahías SD y USB para la lectura de contenidos locales
- Interfaz Ethernet RJ45 para la comunicación EclerNet y TP-NET, así como recepción de streamings de Internet y medios en red
- Totalmente programable y controlable mediante aplicación Windows® EclerNet Manager
- Sistema de control remoto personalizable UCP (User Control Panels): ordenadores, tablets, smartphones, etc. (iOS®, Windows® y Android®)
- Compatible con protocolo de integración TP-NET, vía interfaces RS-232 y Ethernet
- 4 puertos GPI ("General Purpose Inputs", 0-10 VDC), disponibles para el disparo de eventos
- RTC (Real-Time Clock) integrado y sincronización NTP (Network Time Protocol), para disparo de eventos programados
- Mando a distancia IR para el manejo básico de usuario
- Gestión de prioridades: mensajes u otros archivos de audio (anuncios, avisos, etc.) pueden ser lanzados sobre el audio de programa

	DUO-NET PLAYER
Audio outputs	2 x stereo balanced, LINE level, Euroblock type
Communication Interfaces	1 x Ethernet (RJ45), 1 x RS-232 (DB9), 4 x GPI (Euroblock)
Local media	USB, SD/SDHC
Remote control	Included IR remote control
Dimensions (WxHxD)	482,6x44(1 RU)x120mm / 19"x1.73"x4.72"
Weight	1,8 kg / 3.97 lb

## APLICACIONES



# eSAS-BT

Reproductores de Audio BT



eSAS-BT



eSAS-BT Controller

eSAS-BT es un reproductor de audio estéreo con conexión inalámbrica BT.

## CARACTERÍSTICAS

- Reproductor de audio con BT
- USB, SD, radio FM y conexión BT
- Salida sin balancear 2xRCA (estéreo)
- Salida balanceada 2xXLR (estéreo)
- Incluye mando a distancia IR, antena FM, cable RCA y accesorio de montaje en rack

	eSAS-BT
Audio outputs	1 x stereo unbal. + 1 x stereo bal
Audio inputs	-
Local media	USB, SD, FM tuner, BT conection
Accessories included	IR remote control + FM antenna + 2x RCA cables + rack-mount bracket
Dimensions (WxHxD)	435x44(1RU)x132mm / 17.13"x1.73"x5.20"
Weight	1,4 kg / 3.09 lb

## APLICACIONES





# PLAYER ONE

Reproductor local SD/USB y Streaming / Airplay & DLNA

Control via app RePLAYER

Gestión remota Ecler Gallery

Activación de eventos por calendario

Sincronización contenidos en la nube (Cloud Disk Sync)



# PLAYER ONE / ZERO

Reproductor de Audio Local y Streaming



Integrable



PLAYER ONE

PLAYER ZERO

## ACCESORIOS

### PLAYER ONE:



1UHRMKIT

### PLAYER ZERO:

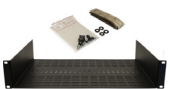

VEO-RACK19

**PLAYER ONE / PLAYER ZERO** es un reproductor de audio estéreo de tamaño compacto y con posibilidad de reproducir contenidos musicales desde dispositivos de almacenamiento local (USB/MicroSD), "streamings" de Internet (radios online, etc.) y de intercambio de medios digitales (DLNA, Airplay).

## CARACTERÍSTICAS

- Reproductor de audio
- Salida estéreo, conectores RCA y mini-jack
- Receptor de streaming a través de internet
- Receptor DLNA y Airplay
- Reproductor de audio local (desde puertos USB y MicroSD)
- Pantalla LCD en el panel frontal y controles locales (PLAYER ONE)
- Programable y controlable via panel frontal, web app embebida y Ecler Gallery
- Disparo de eventos por calendario, sincronización de contenidos alojados en la nube (Cloud Disk Sync) y ejecución de "scripts" (archivos de instrucciones escritos por el usuario, lenguaje lua - [www.lua.org](http://www.lua.org))
- Compatible con el protocolo JSON

	PLAYER ONE	PLAYER ZERO
Audio outputs	1 x stereo unbalanced, LINE level, RCA type + minijack	2 x stereo unbalanced, LINE level, RCA type + minijack
Communication Interfaces	1 x Ethernet (RJ45), 1 x WiFi, 2 x GPI (0-10 VDC)	2 x Ethernet (RJ45), 1 x WiFi, 2 x GPI (0-10 VDC)
Local media	USB, SD/MicroSDHC	USB, MicroSD/SDHC
Others	RTC included, 120 hours aprox.	RTC included, 120 hours aprox.
Dimensions (WxHxD)	198.5x44x132 mm / 7.81"x1.73"x5.19"	126.5x44x132 mm / 4.98"x1.73"x5.19"
Weight	0.8 Kg / 1.76 lb	0.6 Kg / 1.32 lb

## APLICACIONES





# Ecler GALLERY / RePLAYER

Plataforma de Gestión Remota de Reproductores Ecler / Aplicación de Control Remoto

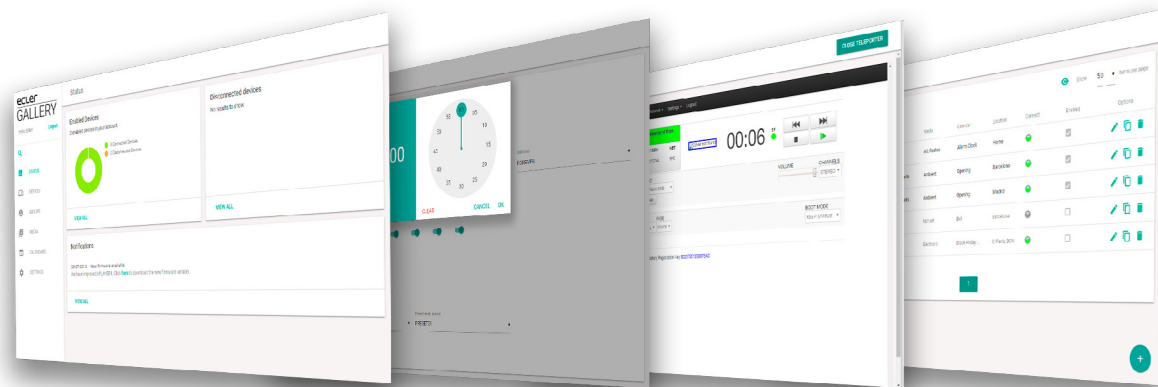

Ecler GALLERY

**Ecler GALLERY** es una plataforma online para la gestión remota de reproductores Ecler. Esta aplicación web permite monitorizar el estado de sus reproductores; realizar cambios en listas de reproducción, calendarios, ajustes básicos y avanzados, crear grupos de dispositivos, y mucho más. Todo ello de forma completamente remota. Crea una cuenta de Ecler Gallery en [www.eclergallery.com](http://www.eclergallery.com) y comienza a explorar sus posibilidades. Compatible con ePLAYER1, PLAYER ONE y PLAYER ZERO.

## RePLAYER

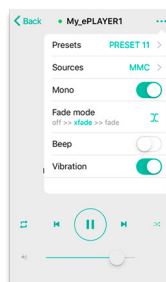
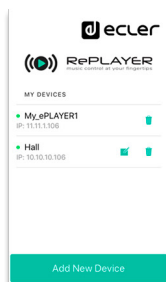

**RePLAYER** es una aplicación Android/iOS para el control remoto de funciones básicas de usuario en reproductores de streaming Ecler ePLAYER1, PLAYER ONE y PLAYER ZERO. Entre estas funciones básicas se incluyen la selección de presets y fuentes de audio, control de volumen, control de reproducción (PLAY/PAUSE, NEXT, PREV) y otros ajustes como el modo de repetición, MONO/ESTÉREO o modo de FADE. Todo esto en una aplicación sencilla de manejar, y con un diseño intuitivo. Control musical al alcance tu mano.

### APLICACIONES



# Serie eSAM

Mezcladores Analógicos para Instalación



## ACCESORIOS



MPAGE1r



WPaMIX-T

## CARACTERÍSTICAS

### Serie eSAM:

- Mezcladores de audio de 19"
- Entradas MIC/LINE ST, entradas LINE ST (eSAM603: entrada MIC adicional)
- eSAM402 & eSAM702: 1 salida principal de mezcla y una salida adicional AUX/REC
- eSAM603: 1 mezcla principal ST/2 MONO y una salida MONO. Salida adicional AUX/REC
- eSAM402 & eSAM702: sección de control de tono de 3 bandas
- eSAM603: 2 secciones de control de tono de 3 bandas (A/B y C)
- Función Talkover (prioridad) asignable para cada entrada sobre el bus de mezcla
- Entradas MIC/LINE ST, entradas LINE ST (eSAM603: entrada MIC adicional)
- Nivel de sensibilidad de micrófono ajustable desde el panel posterior
- 18V Phantom Power disponible para todas las entradas de micrófono
- Puerto MUTE para el silenciamiento de la unidad desde cierre de contacto externo

	eSAM402	eSAM702	eSAM603
<b>Inputs</b>	3 MIC/ST LINE + 1 ST LINE	6 MIC/ST LINE + 1 ST LINE	4 MIC/ST LINE + 1 MIC + 1 ST LINE
<b>Outputs</b>	1 MAIN ST + 1 AUX/REC	1 MAIN ST + 1 AUX/REC	1 MAIN ST/ 2 MONO (selectable) + 1 MONO + AUX/REC
<b>Tone control</b>	Bass, mid & treble (mix)	Bass, mid & treble (mix)	Bass, mid & treble (per mix)
<b>Remote control</b>	MUTE contact	MUTE contact	MUTE contact
<b>Dimensions (WxHxD)</b>	482,6x44 (1RU)x120mm / 19"x1.73"x4.72"	482,6x44 (1RU)x120mm / 19"x1.73"x4.72"	482,6x44(1RU)x195mm / 19"x1.73"x 7.67"
<b>Weight</b>	1,7 kg / 3.75 lb	1,8 kg / 3.97 lb	2,1 kg / 4.63 lb

## APLICACIONES



# Serie SAM

Mezcladores Analógicos para Instalación



SAM412T



SAM612T



## ACCESORIOS



MPAGE1r



WPaMIX-T

## CARACTERÍSTICAS

### Serie SAM:

- Mezcladores de audio de 19" 4 (SAM412T) / 6 (SAM612T) entradas, 2 salidas principales
- Ajuste de sensibilidad de micrófono desde panel posterior
- Alimentación Phantom de +18V disponible en todas las entradas de micrófono
- Entrada directa de micrófono desde el panel frontal, canal 1
- Incluye Talkover asignado a la entrada 1 con ajuste de release time interno
- Control de tono de 3 bandas para cada canal, accesible con destornillador
- Vúmetro para la señal de mezcla (SAM412T)
- 1 salida principal estéreo
- Salida de grabación (AUX/REC)
- Acceso directo al bus de mezcla
- Control remoto de MUTE
- Conmutador Mono/Stereo

	SAM412T	SAM612T
Inputs	4 MIC/ST LINE + 1 ST MIX	6 MIC/ST LINE + 1 ST MIX
Outputs	2 MAIN ST + 1 REC	1 MAIN ST + 1 AUX/REC
Tone control	Bass, mid & treble (per input)	Bass, mid & treble (per input)
Remote control	MUTE contact	MUTE contact
Dimensions (WxHxD)	482,6x44(1RU)x195mm / 19"x1.73"x 7.67"	482,6x44(1RU)x195mm / 19"x1.73"x 7.67"
Weight	2,4 kg / 5.29 lb	2,0 kg / 4.41 lb

## APLICACIONES



# eCOMPACT4BT

Mezclador Analógico



eCOMPACT4BT

Pre-Amplificadores y Mezcladores Analógicos



## ACCESORIOS



WPaMIX-T

## CARACTERÍSTICAS

- Mezclador analógico de 4 canales, instalación en rack 19" o sobremesa
- 4 entradas de micrófono, una de ellas con función Talkover. Alimentación Phantom 48V
- Conexión inalámbrica Bluetooth® clase 1 (hasta 25m de alcance en condiciones ideales)
- Filtro-paso-altos seleccionable ( $f_c = 100\text{Hz}$ )
- Control de tonos de 3 bandas (agudos, medios y graves)
- Envío a salida alternativa (ALT OUT) por canal
- Puerto USB para carga de dispositivos móviles
- Accesorio de montaje en rack incluido

	eCOMPACT4BT
Channels	4 with independent gain & 45mm fader
Inputs	6 ST LINE + 1 ST mini-Jack + 4 MIC + Bluetooth® connection
Outputs	2 MAIN ST + 2 ALT ST + 1 SUB + 1 PHONES
Tone control	Bass, mid & treble (per channel)
Dimensions (WxHxD)	440x132(3RU)x125mm / 17.32"x5.19"x4.92"
Weight	3,0 kg / 6.61 lb

## APLICACIONES



# ECLERNET

## 10 AÑOS DE EXPERIENCIAS A/V

Una década innovando para ofrecerte **la mejor plataforma de creación de sistemas de audio y vídeo.**



### COMPATIBLE

Dispositivo identificable y configurable en un proyecto EclerNet



### INTEGRABLE

Dispositivo integrable y controlable en un proyecto EclerNet mediante comandos IP o RS-232 con el accesorio ETH232AD

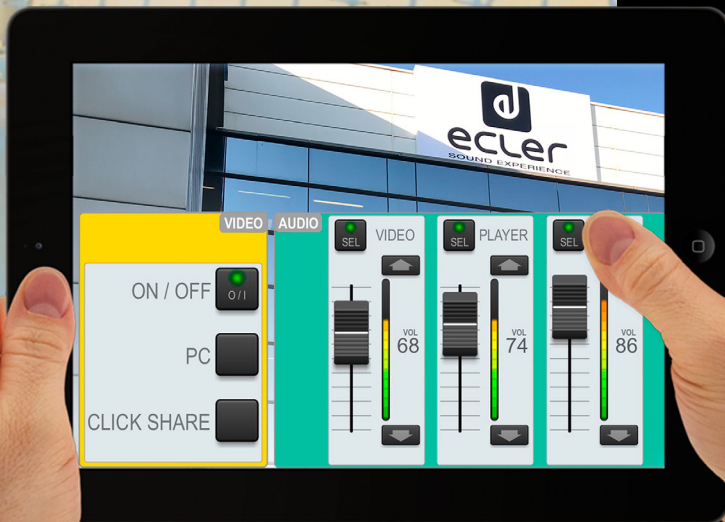

## ¡CREAR UN SISTEMA DE AUDIO Y VÍDEO DIGITAL NUNCA HA SIDO TAN FÁCIL!



PANELES DE CONTROL PERSONALIZADOS CON TUS IMÁGENES/LOGOS



CONTROL REMOTO DESDE TU DISPOSITIVO MÓVIL



CONFIGURA UN SISTEMA DE AUDIO VÍDEO Y CONTROL



AUTOMATIZA EL FUNCIONAMIENTO MEDIANTE EVENTOS Y PRESETS



UNA PLATAFORMA ROBUSTA Y EN CONTINUA MEJORA

### DRIVERS DE CONTROL DE TERCEROS



# MIMO7272DN

Matriz Digital Dante™

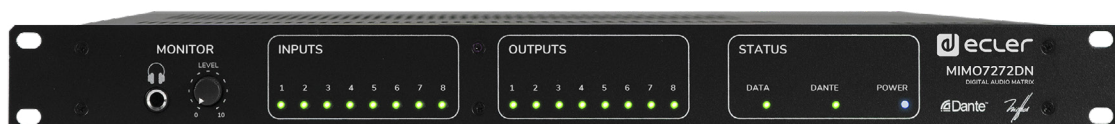
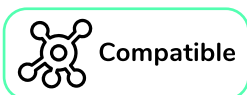

MIMO7272DN



## ACCESORIOS



WPNET TOUCH



PAGENETDN



WP22DN



WPNET4KV/8K



WPaMIX-T



Serie WPa

**MIMO7272DN** es una matriz digital con procesamiento nativo de 64x64. Emplea el protocolo de audio sobre IP Dante™/AES67 para la transmisión de canales sobre una red local Ethernet estándar, eliminando de esta forma las limitaciones de distancias y simplificando enormemente el cableado de la instalación. MIMO7272DN es capaz de ejecutar un proyecto EclerNet en su procesador, actuando directamente como servidor de paneles UCP (User Control Panels) de toda una red de dispositivos EclerNet.

## CARACTERÍSTICAS

- Matriz digital EclerNet nativa de 64x64 canales, con un total de 72 entradas y 72 salidas:
  - 8 entradas de audio analógico MIC/LINE
  - 8 salidas de audio analógico LINE
  - 64 canales de entrada Dante™/AES67
  - 64 canales de salida Dante™/AES67
- 8 puertos de control GPI
- 8 puertos de control GPO

- 2 interfaces Dante™ (primaria y secundaria), disponibles para configuración de redes Dante™ redundantes
- 1 interfaz Ethernet de programación y control (EclerNet, UCP, TP-NET y paneles de control serie WPNET)
- 1 puerto de control serie, RS-232 (TP-NET)
- Gestor de proyectos y servidor de paneles UCP integrados
- Conexión de todos los periféricos directamente mediante red EtherNet, y sin cableado local (controles remotos WPNET series, PAGENETDN, WP22DN, etc.)
- Disponible solo en version firmware estándar (No CONFERENCE)

	MIMO7272DN
Inputs	8 analog + 64 Dante (64 inputs native matrix)
Outputs	8 analog + 64 Dante (64 outputs native matrix)
Communication Interfaces	1 Ethernet + 1 RS232
Remote control	8 GPI + 8 GPO ports
Dimensions (WxHxD)	482,6x44(1RU)x266,5mm / 19"x1.73"x10.49"
Weight	3,25 kg / 7.16 lb

## APLICACIONES





MIMO7272DN



EclerNet Manager

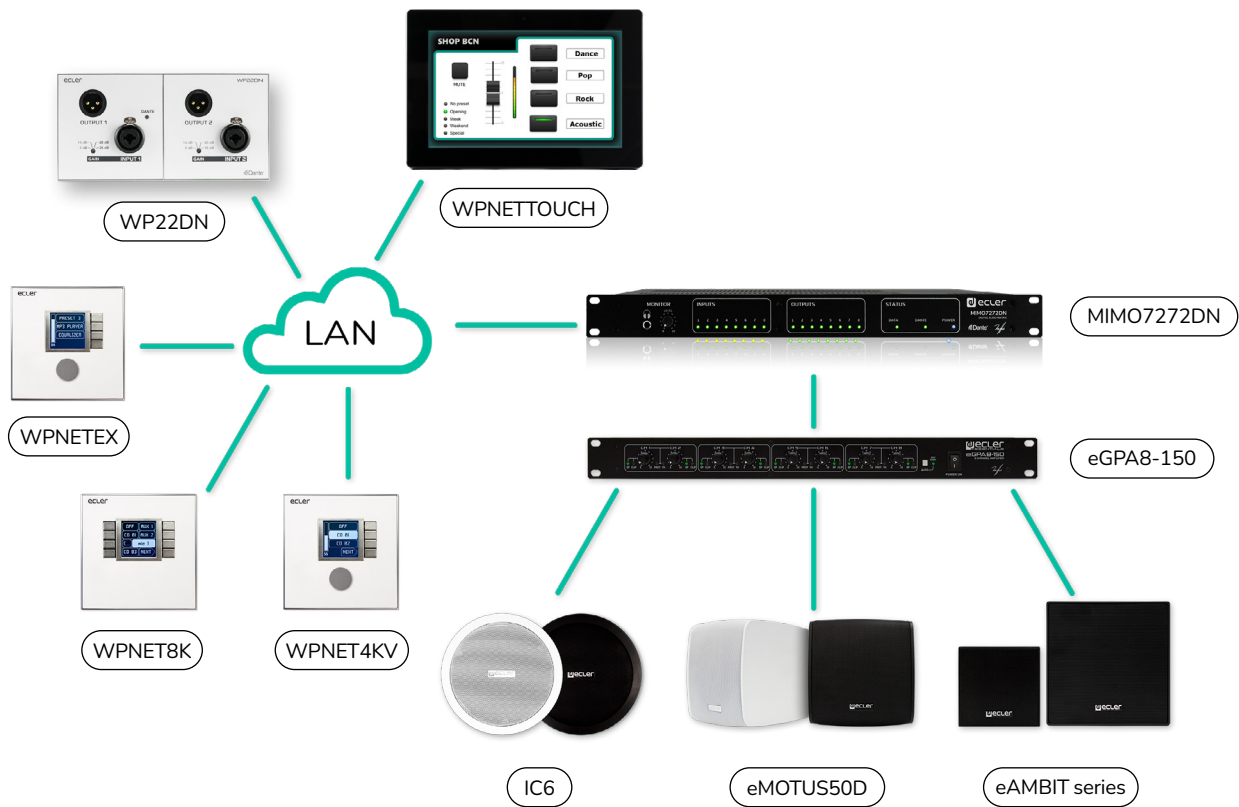

# MIMO4040CDN

Matriz Digital Dante™

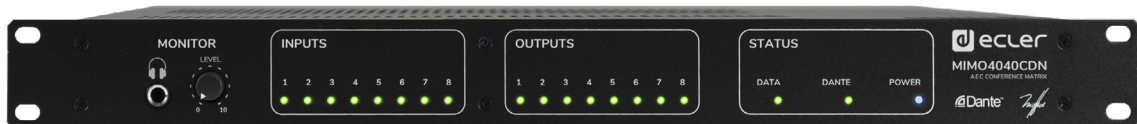

MIMO4040CDN



## ACCESORIOS



WPNETTOUCH



WP22DN



WPNET4KV/8K



WPaMIX-T



Serie WPa

**MIMO4040CDN** es una matriz digital con procesamiento nativo de 40x40 especialmente pensada para salas de conferencias. Incluye funciones como AUTOMIXER o FEEDBACK KILLER por defecto, además de 8 canales de micrófono con procesamiento AEC (Acoustic Echo Cancelling) que pueden ser activados mediante licencias software.

## CARACTERÍSTICAS

- Matriz EclerNet nativa de 40 entradas y 40 salidas, con entradas / salidas analógicas y soporte Dante™/AES67 de 32 canales de entrada y 32 canales de salida:
  - 8 entradas de audio analógico MIC/LINE
  - 8 salidas de audio analógico LINE
  - 32 canales de entrada Dante™/AES67
  - 32 canales de salida Dante™/AES67
- 8 puertos de control GPI
- 8 puertos de control GPO
- 2 interfaces Dante™ (primaria y secundaria), disponibles para configuración de redes Dante™ redundantes
- 1 interfaz Ethernet de programación y control (EclerNet, UCP, TP-NET y paneles de control serie WPNET)
- 1 puerto de control serie, RS-232 (TP-NET)
- Gestor de proyectos y servidor de paneles UCP integrados
- Conexión de todos los periféricos directamente mediante red EtherNet, y sin cableado local (controles remotos WPNET series, WP22DN, etc.)

	MIMO4040DN
Inputs	8 analog + 32 Dante
Outputs	8 analog + 32 Dante
Communication Interfaces	1 Ethernet + 1 RS232
Remote control	8 GPI + 8 GPO ports
Dimensions (WxHxD)	482,6x44(1RU)x266,5mm / 19"x1.73"x10.49"
Weight	3,25 kg / 7.16 lb

## APLICACIONES





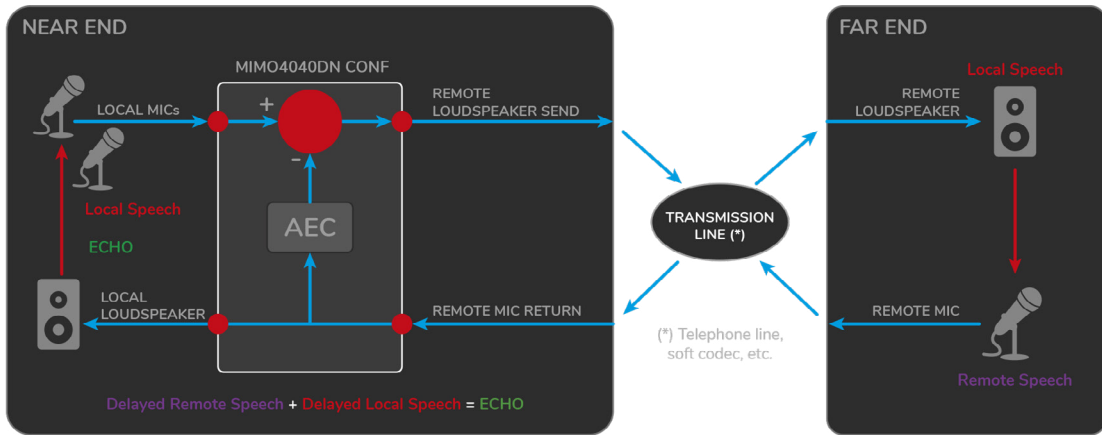

AEC conceptual scheme

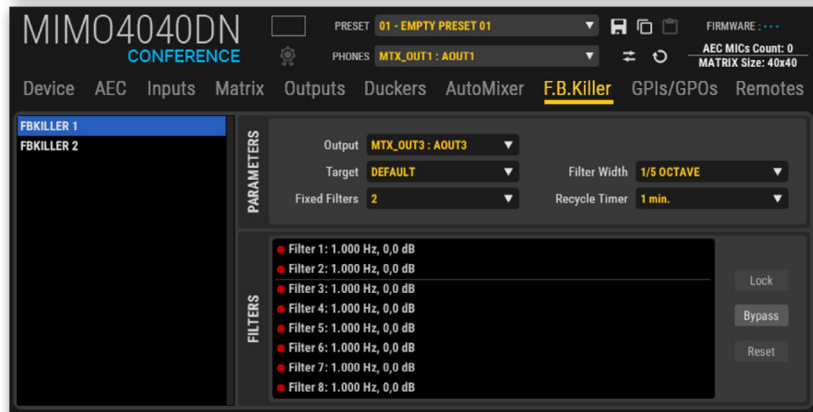
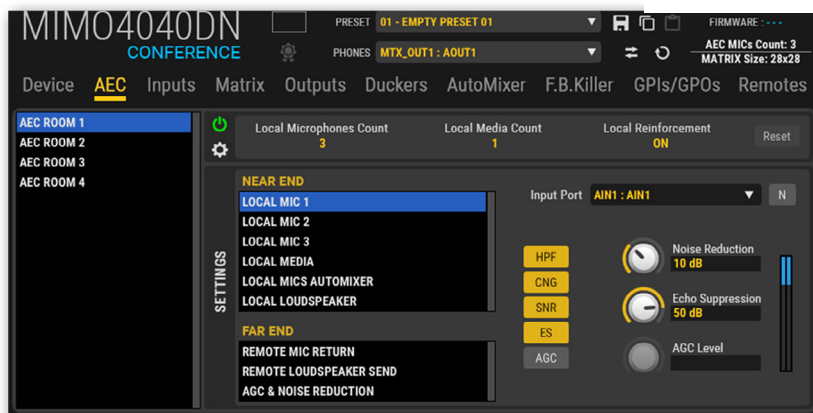

EclerNet Manager MIMO4040CDN Features

# MIMO88 / 88SG / 1212SG

Matrices Digitales



MIMO88



MIMO88SG



MIMO1212SG

## ACCESORIOS



WPNETTOUCH



eMPAGE



PAGNETDN



WPNET4KV/8K



WPaMIX-T



Serie WPa

## CARACTERÍSTICAS

- Totalmente controlable y programable a través de la aplicación EclerNet Manager
- Enlazable a una segunda unidad para convertirse en una matriz de 16x16 (MIMO88)
- Matriz digital 8x8 no expandible (MIMO88SG)
- Matriz digital 12x12 no expandible (MIMO1212SG)
- Sistema de control remoto UCP (User Control Panels), compatible con la pantalla WPNETTOUCH y dispositivos de terceros como ordenadores, tablets o smartphones

- Compatible con el protocolo TP-NET, para su integración con sistemas de control de terceros
- Procesamiento DSP: generador de señales; retardos; equalización paramétrica completa en las entradas y en las salidas; puerta de ruido en las entradas; ajustes de nivel, mute y fase en las salidas; vúmetro y compresor/limitador en cada salida; ducking (prioridad y overriding); gestión virtual y física de consolas de avisos; presets save & recovery; calendario de disparo de eventos; etc.
- FREQUENCY SHIFTER: función para evitar realimentación acústica (efecto Larssen), disponible para cada canal de entrada

	MIMO88	MIMO88SG	MIMO1212SG
Inputs	8 MIC/LINE Bal. (Euroblock)	8 MIC/LINE Bal. (Euroblock)	12 MIC/LINE Bal. (Euroblock)
Outputs	8 Bal. (Euroblock) + 2 Monitor (Euroblock)	8 Bal. (Euroblock)	12 Bal. (Euroblock)
Communication Interfaces	1 Ethernet + 1 RS232	1 Ethernet + 1 RS232	1 Ethernet + 1 RS232
Remote control	8 GPI + 8 GPO + 2 Digital control bus	8 GPI + 1 Digital control bus	12 GPI + 1 Digital control bus
Dimensions (WxHxD)	482,6x44(1RU)x266,5mm / 19"x1.73"x10.5"	482,6x44(1RU)x266,5mm / 19"x1.73"x10.5"	482,6x44(1RU)x266,5mm / 19"x1.73"x10.5"
Weight	3,5 kg / 7.72 lb	3,5 kg / 7.72 lb	3,5 kg / 7.72 lb

## APLICACIONES



# MIMO CONFERENCE

Firmware MIMO



MIMO CONFERENCE

**MIMO CONFERENCE** es un firmware especialmente diseñado para aquellas aplicaciones que impliquen mezcla automática de micrófonos (conferencias, salas de reunión, etc.) y cancelaciones de realimentación acústica (efecto Larsen). Disponible en el paquete de EclerNet Manager. Compatible con MIMO88, MIMO88SG y MIMO1212SG.

## CARACTERÍSTICAS

- Módulo de mezcla automática AUTOMIXER
- 2 modos de gestión de micrófonos:
  - NOMA ("Number of Open Microphones Attenuated")
  - EXCLUSIVO
- Amplio conjunto de ajustes: MAX. NOMA, LAST ON, PRIORITY, THRESHOLD DEPTH, etc.
- 2 módulos FEEDBACK KILLER para reducir el riesgo de retroalimentación de audio (o efecto Larsen)
- 2 bancos de filtros notch automáticos
- 8 filtros notch en cada banco
- Libre configuración de los filtros fijos y dinámicos
- Parámetros ajustables: WIDTH, RECYCLE TIMER, LOCK, RESET y BYPASS
- 4 preajustes del modo de trabajo

## APLICACIONES



# HUB1408 / 1616

Gestores de Zonas Digitales



Integrable



HUB1408



HUB1616



## ACCESORIOS



eMPAGE



WPaMIX-T



eMCONTROL1

**HUB1408/ HUB1616** es un gestor de zonas digital programable a través del servidor web integrado HANGAR, con múltiples funciones de control. Uso intuitivo y filosofía Plug & Play gracias a sus configuraciones predefinidas.

## CARACTERÍSTICAS

- Programación y control mediante servidor web integrado HANGAR y navegador web estándar (no se requiere software adicional)
- Control desde el panel frontal y control remoto del usuario mediante:
  - Paneles de pared eMCONTROL1 (hasta 8)
  - Consolas de avisos eMPAGE (hasta 2)
  - Aplicación Ecler pilot, compatible con Android e iOS: paneles gráficos de control configurados según los requisitos del usuario
  - Protocolo TP-NET para control e integración con sistemas de terceros
- Control disponible, por zona (salida): selección de fuente de audio (entrada), ajuste de volumen y MUTE, y ajuste de tono de 3 bandas
- Función de prioridad de audio con dos niveles: las entradas MIC / LINE atenúan o silencian por completo el contenido de sonido presente (programa de audio) en zonas específicas de destino: mensajes de emergencia, advertencias, etc., en modo Talkover o pager
- El puerto MUTE puede activarse cerrando el contacto externo, afectando las salidas programadas a este efecto
- DSP disponible: frequency shifter, link estéreo, retardo, filtros crossover, compresor / limitador, ecualizador gráfico y mucho más

	HUB1408	HUB1616
Inputs	4 MIC/LINE + 2 ST LINE + 8 Remote Mono LINE	4 MIC/LINE + 4 ST LINE + 8 Remote Mono LINE
Outputs	8 Bal. (Euroblock)	16 Bal. (Euroblock)
Communication Interfaces	1 Ethernet + 1 RS232	1 Ethernet + 1 RS232
Remote control	8 ports (RJ45)	8 ports (RJ45)
Dimensions (WxHxD)	482,6x88(2RU)x200mm / 19"x3.46"x7.87"	482,6x88(2RU)x200mm / 19"x3.46"x7.87"
Weight	3,7 kg / 8.16 lb	3,7 kg / 8.16 lb

## APLICACIONES



# Ecler PILOT

Aplicación Android / iOS

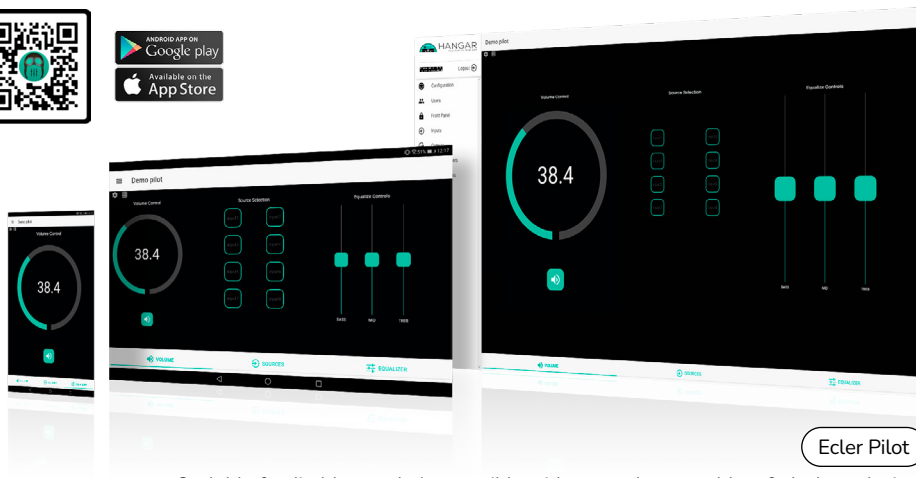

Ecler Pilot

Scalable & editable panels (compatible with smartphones, tablets & desktop devices)

Ecler Pilot

Multi user control system

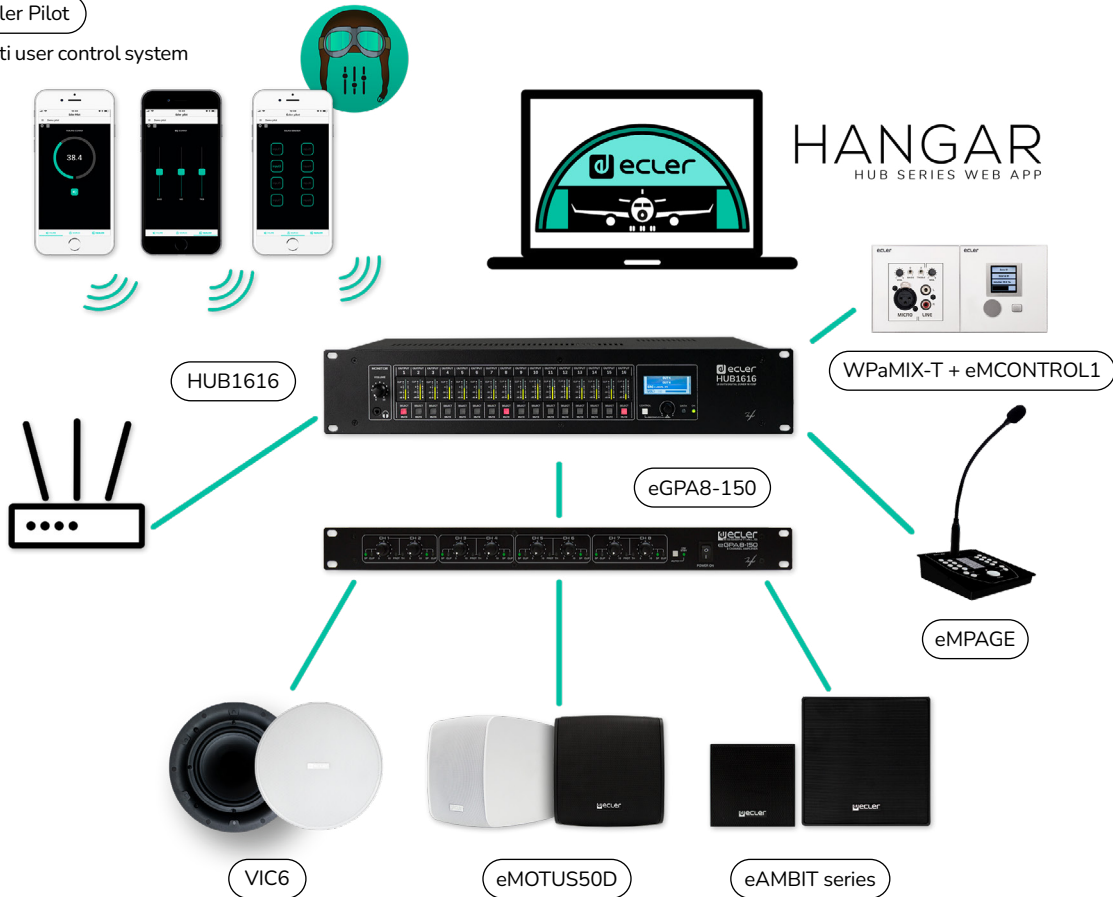

**Ecler pilot** es una aplicación para el control remoto por parte del usuario final sobre una a más zonas de la instalación, accediendo mediante su cuenta de usuario a los paneles de control que le han sido asignados. Los privilegios de dicha cuenta son previamente configurados por el Administrador de la unidad HUB. Cada panel de control de usuario puede incluir controles de volumen & mute y/o selección de fuentes musicales y/o ajuste de tonos (EQ) de tres bandas.

Ecler pilot está disponible para dispositivos Android e iOS.



# DAM614

Mezclador Digital



Integrable



EclerCOMM Manager



DAM614



## ACCESORIOS



MPAGE4



ETH232AD



Serie WPa



WPaMIX-T

**DAM614** es un mezclador digital de audio totalmente programable. Sus 4 salidas pueden trabajar en modo mono o enlazadas en estéreo, por parejas. Dos de sus entradas son de línea estéreo y las otras 4 son línea/micrófono, siendo también posible configurarlas en modo mono o en parejas estéreo.

## CARACTERÍSTICAS

- DSP @ 24 bits / 48kHz
- Pantalla LCD en panel frontal
- 6 potenciómetros digitales de control de las entradas en el panel frontal (uno por entrada)
- 4 potenciómetros digitales de control de las salidas en el panel frontal (uno por salida)
- 4 teclas en el panel frontal, para ajustes de parámetros y navegación por menús

## • Procesamiento:

- Control de nivel independiente para cada entrada y salida
- Mezclador independiente para cada salida de zona
- Filtros crossover disponibles para cada salida
- Ecuador gráfico de 10 bandas independiente para cada salida
- Filtro paso-alto ajustable e independiente, disponible para cada entrada MIC/LINE
- Gestión PAGER/DUCKER en las entradas MIC/LINE, con 2 niveles de prioridad
- Puerta de ruido independiente para las entradas MIC/LINE
- Feedback Suppressor independiente para las entradas MIC/LINE
- Delay Time ajustable para 2 salidas

	DAM614
Inputs	2 ST LINE + 4 MIC/LINE
Outputs	4 Bal. (Euroblock)
Communication Interfaces	1 RS232 (EclerCOMM & CA-NET)
Remote control	4 RJ45 ports (0-10VDC) + 1 MUTE
Dimensions (WxHxD)	482,6x44(1RU)x120mm / 19"x1.73"x4.72"
Weight	2,0 kg / 4.41 lb

## APLICACIONES



# DN44BOB

Interfaz Digital Dante™/ AES67

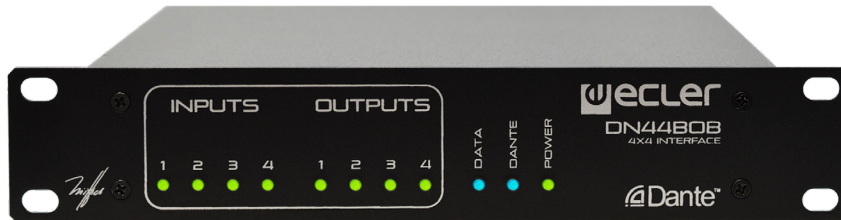

DN44BOB

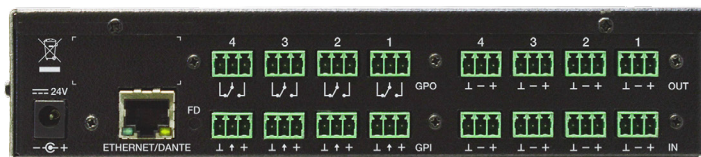

## ACCESORIOS



MPAGE1r



WPaMIX-T

**DN44BOB** es una interfaz de audio sobre IP que emplea el protocolo Dante™/AES67, que permite convertir 4 señales de audio analógicas MIC/LINEA en 4 canales DANTE para su transmisión vía red Ethernet, así como la recepción de 4 canales DANTE desde la red Ethernet y su conversión en señales de audio analógico y nivel LINEA.

## CARACTERÍSTICAS

- Ethernet, interfaz, audio DANTE y compatible con EclerNet
- 4 entradas MIC/LINE balanceadas, con alimentación Phantom y 3 niveles de sensibilidad, conector Euroblock
- 4 salidas balanceadas LINE conector Euroblock
- 4 puertos GPI (0-10VDC)
- 4 puertos GPO NO / NC
- Kit de montaje en rack incluido: 1UHRMKIT + PUM3

	DN44BOB
Inputs	4 MIC/LINE Bal. (Euroblock)
Outputs	4 Bal. (Euroblock)
Communication Interfaces	1 Ethernet (Dante audio & EclerNet)
Remote control	4 GPI + 4 GPO
Dimensions (WxHxD)	241x44(1RU)x152mm / 9.48"x1.73"x5.98"
Weight	1,1 kg / 2.42 lb

## APLICACIONES



# ALMA24 / 26

Procesadores Digitales de Altavoces



ALMA24



ALMA26



## ACCESORIOS



WPaVOL

ALMA24/ALMA26 es un gestor digital de altavoces con formato 1UR (Unidad de Rack).

## CARACTERÍSTICAS

### ALMA24:

- Procesamiento DSP: 24 bits / 48 kHz
- Interfaz USB y compatibilidad con EclerCOMM Manager
- 2 puertos de control remoto (0-10VDC)
- Procesamiento DSP:
  - GAIN, MUTE, POLARITY, etc., para entradas y salidas
  - 8 filtros de ecualización paramétrica por entrada/ 8 filtros de ecualización paramétrica por salida
  - Filtros crossovers tipo Butterworth, Linkwitz-Riley o Bessel Crossover a las entradas y salidas (hasta 48 dB / oct)
  - Ajuste de retardos en entradas y salidas
  - Compresor/limitador de pico y RMS en entradas y salidas, incluyendo ganancia make-up
  - 2 grupos de enlace (LINK) para canales de salida

### ALMA26:

- Procesamiento DSP: 24 bits / 48 kHz
- Pantalla LCD frontal con 2x20 caracteres
- 4 teclas de configuración en el panel frontal + codificador digital
- Interfaz USB y compatibilidad con EclerCOMM Manager
- 2 puertos de control remoto (0-10VDC)
- Procesamiento DSP:
  - GAIN, MUTE, POLARITY, etc., para entradas y salidas
  - 4 filtros de ecualización paramétrica por entrada/ 8 filtros de ecualización paramétrica por salida
  - Filtros crossovers tipo Butterworth, Linkwitz-Riley o Bessel Crossover a las entradas y salidas (hasta 48 dB / oct)
  - Ajuste de retardos en entradas y salidas
  - Compresor/limitador de pico y RMS en entradas y salidas, incluyendo ganancia make-up
  - 3 grupos de enlace (LINK) para canales de salida

	ALMA24	ALMA26
Inputs	2 XLR	2 XLR
Outputs	4 XLR	6 XLR
Communication Interfaces	2 GPI	2 GPI
Remote control	No	Yes
Dimensions (WxHxD)	482,6x44(1RU)x120mm / 19"x1.73"x4.72"	482,6x44(1RU)x120mm / 19"x1.73"x4.72"
Weight	1,8 kg / 3.97 lb	1,8 kg / 3.97 lb

## APLICACIONES





# DRIVERS DE CONTROL DE TERCEROS

## DISPONIBLES



**ATLONA**  
a **PANDUIT** company



## COMPATIBILIDAD CON OTRAS MARCAS

La programación del sistema de control ya no será un dolor de cabeza. Aún si no conoces los protocolos TP-NET / CA-NET, en nuestra página web puedes descargar los drivers de control compatibles con las principales marcas de integración audiovisual.

*Multiplica las opciones de integración y la sencillez de uso, sin importar el controlador que uses.*

# Serie VIDA

Amplificadores Conectables en Red



VIDA-48Q

VIDA-24Q

VIDA-16Q

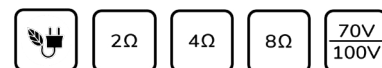

## ACCESORIOS



WPaVOL



WPaMIX-T



WPaBT

La galardonada serie de amplificadores **VIDA** ejemplifica la dedicación de Ecler a la innovación, la excelente calidad de sonido, a la versatilidad y a la sostenibilidad. La pionera tecnología VersaPower permite a los usuarios optimizar sin esfuerzo sus sistemas de sonido. Al distribuir toda la potencia a una única salida o a través de múltiples canales de forma asimétrica, los usuarios pueden personalizar su configuración de audio para satisfacer los requisitos específicos de cualquier instalación tanto en líneas de alta como de baja impedancia. Ofrecen una amplia gama de opciones de conectividad y DSP avanzado, lo que garantiza la compatibilidad con diversas fuentes y sistemas de audio.

La **Serie VIDA** cuenta con capacidad de gestión, con la aplicación Ecler VIDA App para facilitar la vida tanto a usuarios como a instaladores, controlando varios dispositivos VIDA desde la misma app al mismo tiempo. La aplicación embebida VIDA Web GUI disponible en 7 idiomas, elimina la necesidad de instalaciones de software adicionales, ahorrando un tiempo valioso.

## CARACTERÍSTICAS

- 4 salidas amplificadas VersaPower con gestión de potencia asimétrica
- 4 salidas Dante™/ AES67 y 4 entradas Dante™/ AES67
- 2 salidas auxiliares
- 4 entradas analógicas
- Reproductor de audio MicroSD/SDHC
- Matriz interna y procesamiento de señal
- Aplicación web para configuración de dispositivos
- Gestión inteligente de la energía VersaPower
- Control y programación de eventos para automatización
- Personalización de paneles de usuario
- Aplicación de usuario de control remoto para iOS/Android/ Web
- Modo de consumo de energía ultra bajo

## APLICACIONES





**Mejor producto 2023**  
para retail, restaurantes y hoteles.

**THE AWARD**  
THE PROAV AWARD GERMANY



	VIDA-16Q	VIDA-24Q	VIDA-48Q
<b>Inputs</b>	4 analog input channels + 4 DANTE/AES67 Network Receivers + 1 embedded player + 1 embedded signal generator		
<b>Outputs</b>	4 Amplified Outputs   Output mode selection per channel Lo-Z/ Hi-Z, 70V/100V, 4Ω/8Ω/2Ω. Rear panel DIP SWITCH selectors + 2 Auxiliary Line Level Outputs   4 DANTE/AES67 Network Transmitters		
<b>Max output power ASYMMETRICAL @ 4Ω Single Channel Driven @1kHz</b>	1600W (VersaPower)	2400W (VersaPower)	4800W (VersaPower)
<b>Dimensions (WxHxD)</b>	482,6x88x410 mm / 19"x3,46"x16,14"	482,6x88x410 mm / 19"x3,46"x16,14"	482,6x88x410 mm / 19"x3,46"x16,14"
<b>Weight</b>	9,3 kg / 20,5 lb	9,3 kg / 20,5 lb	9,3 kg / 20,5 lb

# Serie HADA

Amplificadores Conectables en Red

HADA-4B150

HADA-4B250

HADA-4B400

HADA-4B500

HADA-4B750

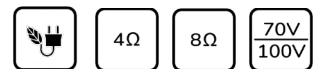

## ACCESORIOS



WPaVOL



WPaMIX-T



WPaBT

La nueva serie de amplificadores digitales **HADA** incorpora Clase D, Modo Standby, corrección del factor de potencia y están preparados para funcionar en líneas de alta o baja impedancia, por par de canales. Toda la serie dispone de 4 salidas y funcionalidades DSP configuradas a través de Ecler HADA DSP Manager, incluyendo ecualizador paramétrico de 10 bandas, compresor multibanda, retardo, limitador, una matriz mezcladora de 4 por 4 para enrutar las señales y capacidad para guardar o cargar hasta 100 presets.

## CARACTERÍSTICAS

- 4 entradas analógicas en conectores Euroblock
- 4 GPI para control remoto del volumen
- 1 Mute externo
- Mezclador matricial interno y procesamiento de señal

- Software HADA DSP Manager para configuración y control del dispositivo
- Protección térmica, DC, HF y sobrecarga
- Control de terceros vía TCP/IP

	HADA-4B150	HADA-4B250	HADA-4B400
Inputs	4 analog input channels		
Outputs	4 Amplified Outputs   Output mode selection by channel pairs Lo-Z/Hi-Z, 70V/100V, 4Ω/8Ω by HADA DSP Manager Software		
Max output power @ 4Ω Single Channel Driven @1kHz	125W	250W	400W
Max output power Bridge @8Ω All channel driven @1kHz	250W	500W	800W
Dimensions (WxHxD)	482,6x88x281,5mm / 19"x3.46"x11.08"	482,6x88x281,5mm / 19"x3.46"x11.08"	482,6x88x281,5mm / 19"x3.46"x11.08"
Weight	4.7 Kg / 10.36 lb	5.0 Kg / 11.02 lb	5.4 Kg / 11.91 lb

## APLICACIONES





	HADA-4B500	HADA-4B750
<b>Inputs</b>	4 analog input channels	
<b>Outputs</b>	4 Amplified Outputs   Output mode selection by channel pairs Lo-Z/Hi-Z, 70V/100V, 4 $\Omega$ /8 $\Omega$ by HADA DSP Manager Software	
<b>Max output power @ 4<math>\Omega</math> Single Channel Driven @1kHz</b>	500W	750W
<b>Max output power Bridge @8<math>\Omega</math> All channel driven @1kHz</b>	1000W	1500W
<b>Dimensions (WxHxD)</b>	482,6x88x281,5mm / 19"x3.46"x11.08"	482,6x88x281,5mm / 19"x3.46"x11.08"
<b>Weight</b>	5.6 Kg / 12.35 lb	6.0 Kg / 13.22 lb

# Serie NXA

Gestores Digitales Autoamplificados



NXA4-400



NXA6-200

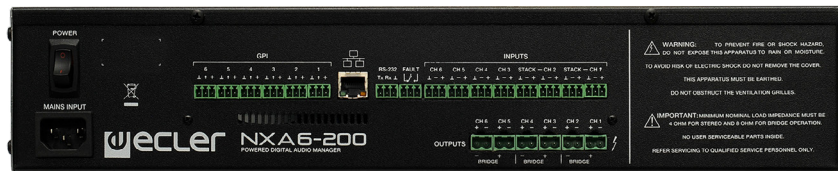

4Ω

8Ω

## ACCESORIOS



WPNETTOUCH



WPNET4KV/8K



Serie WPa

**NXA** es una serie de gestores digitales autoamplificados, un híbrido entre una matriz digital y un amplificador multicanal. Una completa solución de audio “todo en uno” que ofrece múltiples opciones de control remoto.

## CARACTERÍSTICAS

- Modelos NXA4-80 / NXA4-200 / NXA4-400: 4 entradas analógicas x 4 salidas amplificadas (80/200/400 W por canal, respectivamente). 4 puertos GPI
- Modelos NXA6-80 / NXA6-200: 6 entradas analógicas x 6 salidas amplificadas (80/200 W por canal, respectivamente). 6 puertos GPI
- Amplificadores clase D
- Función auto stand-by
- 100% silencioso (ventilación por convección, sin ventilador)
- Función auto-diagnóstico de correcto funcionamiento del amplificador, con relé FAULT RELAY (para sistema de redundancia externo)

- Sistema anti-clip integrado
- DSP integrado
- Mezclador de entradas independiente por canal de salida
- VOLUME, MUTE, SOLO, PHASE INVERSION, MAX. VOL limit y MIN.VOL limit, filtros crossover paso-bajo y paso-alto, banco de filtros para ecualización paramétrica, ducker, delay, compresor y más ajustes configurables por canal
- Interfaz RS232
- Control remoto por parte de terceros mediante protocolo TP-NET (compatible con CRESTRON®, AMX®, RTI®, VITY®, etc.)

	NXA4-80	NXA4-200
1 channel @ 4Ω (RMS)	85W	202W
1 channel @ 8Ω (RMS)	51W	121W
All channels @ 4Ω (RMS)	66W	168W
2 bridged channels @ 8Ω (RMS)	160W	383W
Dimensions (WxHxD)	482,6x88(2RU)x373mm / 19"x3.46"x14.68"	482,6x88(2RU)x373mm / 19"x3.46"x14.68"
Weight	8,6 kg / 18.96 lb	11,1 kg / 24.47 lb

## APLICACIONES



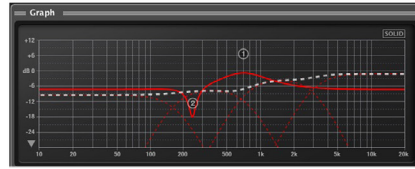
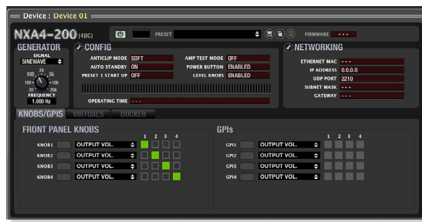

NXA4-80



NXA4-200



NXA4-400



NXA6-80



NXA6-200



	NXA4-400	NXA6-80	NXA6-200
1 channel @ 4Ω (RMS)	416W	84W	218W
1 channel @ 8Ω (RMS)	230W	49W	126W
All channels @ 4Ω (RMS)	330W	65W	163W
2 bridged channels @ 8Ω (RMS)	760W	158W	399W
Dimensions (WxHxD)	482,6x88(2RU)x373mm / 19"x3.46"x14.68"	482,6x88(2RU)x373mm / 19"x3.46"x14.68"	482,6x88(2RU)x373mm / 19"x3.46"x14.68"
Weight	15,6 kg / 34.39 lb	10,2 kg / 22,49 lb	12,9 kg / 28.43 lb

# Serie AURA

Amplificadores Comerciales



AURA-4H150



AURA-2L150 / 4L150 / 8L150:

4Ω

8Ω

AURA-2H150 / 4H150:

70V  
100V

La **Serie AURA** está fabricada con la máxima robustez para ofrecer un rendimiento duradero, con circuitos de alimentación especiales diseñados para optimizar el consumo eléctrico. Todas las AURA son 100% silenciosas gracias a su sistema de refrigeración por convección. La Serie AURA también cuenta con la posibilidad de enlazar canales a la primera entrada mediante interruptores en el panel trasero, auto stand-by, protección térmica y contra sobrecargas, PFC y sistema anti-clipping.

## CARACTERÍSTICAS

- Conectores de entrada y salida Euroblock
- Alta eficiencia (clase D)
- Nivel de standby automático ajustable
- Refrigeración por convección (sin ventilador, 100% silenciosa)
- Protección térmica
- Protección contra sobreintensidad
- Sistema anticlip

	AURA-2L150	AURA-2H150	AURA-4L150
Inputs	2 analogue inputs	2 analogue inputs	4 analogue inputs
Output configuration	2x150 W RMS @ 4Ω	2 x150 WRMS @ 70V / 100V	4x150 W RMS @ 4Ω
Dimensions (WxHxD)	482,6x44x277 mm / 19"x1,73x10,9"	482,6x44x277 mm / 19"x1,73x10,9"	482,6x44x277 mm / 19"x1,73x10,9"
Weight	3,0 kg / 6,6 lb	5,8 kg 12,8 lb	3,7 kg 8,16 lb

## APLICACIONES







	AURA-4H150	AURA-8L150
<b>Inputs</b>	4 analogue inputs	8 analogue inputs
<b>Output configuration</b>	4 x150 WRMS @ 70V / 100V	8x150 W RMS @ 4Ω
<b>Dimensions (WxHxD)</b>	482,6x44x414 mm / 19"x1,73"x16,29"	482,6x44x414 mm / 19"x1,73"x16,29"
<b>Weight</b>	10,2 kg 22,5 lb	6,3 kg 13,9 lb

# Serie eLPA

Amplificadores Estéreo

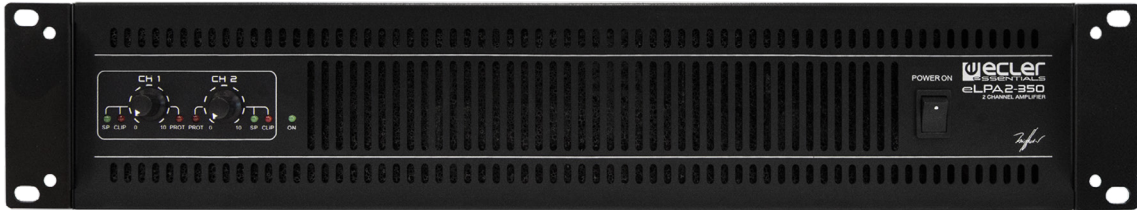

eLPA2-350



4Ω

8Ω

eLPA es una serie de amplificadores estéreo de 350/650/950/1400 W. eLPA lleva toda la clásica y bien conocida fiabilidad y calidad de amplificación ECLER, a un nuevo formato ligero, versátil y competitivo.

## CARACTERÍSTICAS

- 2 entradas de audio x 2 salidas amplificadas de audio
- Tecnología ultra-ligera
- Filtro crossover integrado (modelo eLPA2-350)
- Eficiente sistema de ventilación progresiva
- Controles rotativos de atenuación de entrada fácilmente accesibles desde el panel frontal
- Indicadores POWER ON, SIGNAL, CLIP y PROTECT LED
- Eficiente sistema de protección contra cortocircuito, sobrecalentamiento y presencia de señal continua
- Circuito anti-clip activado permanentemente
- Entradas XLR. El modelo eLPA2-350, además, posee entradas Jack 6,3mm y RCA
- Salidas con conector Speakon® y terminal atornillable

	eLPA2-350	eLPA2-650
1 channel @ 4Ω (RMS)	345W	630W
1 channel @ 8Ω (RMS)	200W	340W
2 Bridged Channels @ 8Ω (RMS)	560W	1220W
Internal crossover	Yes	No
Dimensions (WxHxD)	482,6x88(2RU)x266mm / 19"x3.46"x10.47"	482,6x88(2RU)x266mm / 19"x3.46"x10.47"
Weight	5,5 kg / 12.12 lb	6,0 kg / 13.23 lb

## APLICACIONES



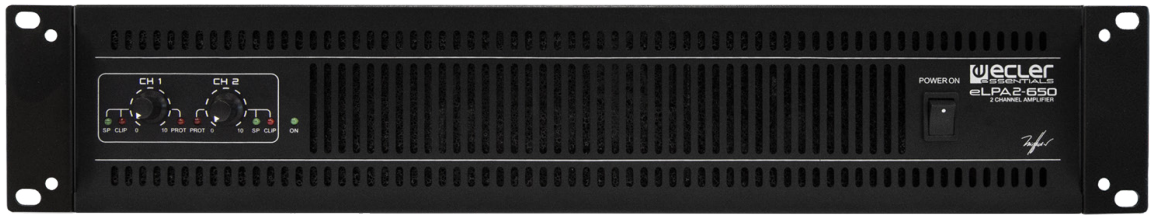

eLPA2-650

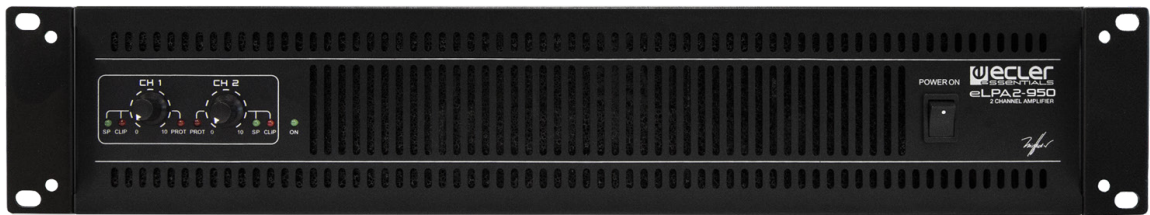

eLPA2-950

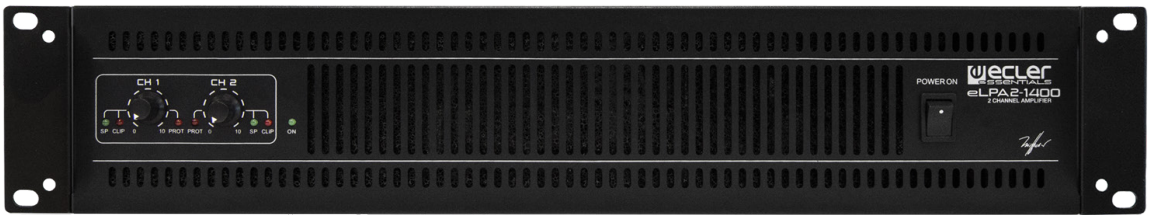

eLPA2-1400



4Ω

8Ω

	eLPA2-950	eLPA2-1400
1 channel @ 4Ω (RMS)	950W	1400W
1 channel @ 8Ω (RMS)	500W	770W
2 Bridged Channels @ 8Ω (RMS)	1840W	2600W
Internal crossover	No	No
Dimensions (WxHxD)	482,6x88(2RU)x266mm / 19"x3.46"x10.47"	482,6x88(2RU)x304mm / 19"x3.46"x11.97"
Weight	6,2 kg / 13.67 lb	6,3 kg / 13.89 lb

# eGPA2-300

Amplificadores Multicanal



eGPA2-300

## ACCESORIOS



CNXEBLINK4

**eGPA2-300** es un amplificador estéreo de alto rendimiento (clase D). Incluye función Auto stand-by (paso automático al modo de ahorro energético en reposo) y es 100% silencioso, gracias a su ventilación no forzada (sin ventilador). Protección térmica y de sobrecarga. Sistema "Anti-clip" integrado.

## CARACTERÍSTICAS

- Conectores Euroblock para entradas y salidas
- Alto rendimiento, función auto stand-by y enfriamiento por convección (sin ventilador y 100% silencioso)
- Modo BRIDGE disponible
- Protección térmica
- Protección contra sobrecarga
- Sistema anti-clip



	eGPA2-300
1 channel @ 4Ω (RMS)	310W
1 channel @ 8Ω (RMS)	165W
All channels @ 4Ω (RMS)	310W
2 bridged channels @ 8Ω (RMS)	600W
Dimensions (WxHxD)	482,6x44(1RU)x221mm / 19"x1.73"x8.7"
Weight	3,4 kg / 7.49 lb

## APLICACIONES



# Serie GPA

Amplificadores Estéreo de Alto Rendimiento



GPA2-400ES



GPA2-800



GPA2-400ES:

4Ω

8Ω

GPA2-800:

2Ω

4Ω

8Ω

## ACCESORIOS



Serie WPa

La serie de amplificadores estéreo GPA es una opción perfecta y competitiva para la mayoría de proyectos audiovisuales. Su alto rendimiento y la función de auto stand-by los convierte en unos amplificadores de bajo consumo energético.

## CARACTERÍSTICAS

- 2 salidas analógicas de audio x 2 salidas amplificadas de audio
- Conectores Euroblock y Speakon® para las salidas
- 2 puertos REMOTE para control de volumen (0-10VDC) compatible con la serie de paneles de pared WPa
- Alto rendimiento, función auto stand-by y enfriamiento por convección (sin ventilador y 100% silencioso)
- Modo BRIDGE disponible
- Protección térmica
- Protección contra sobrecarga
- Sistema anti-clip
- Potenciómetros de control de volumen en el panel frontal con tapones de protección contra manipulación indebida

	GPA2-400ES	GPA2-800
1 channel @ 2Ω (RMS)	-	1000W
1 channel @ 4Ω (RMS)	390W	640W
1 channel @ 8Ω (RMS)	280W	347W
2 bridged channels @ 8Ω (RMS)	700W	1150W
Dimensions (WxHxD)	482,6x88(2RU)x373mm / 19"x3.46"x14.68"	482,6x88(2RU)x423mm / 19"x3.46"x16.65"
Weight	10,4 kg / 22.93 lb	13,5 kg / 29.76 lb

## APLICACIONES



# HSA-400ES

Amplificadores Multicanal de Alta Impedancia

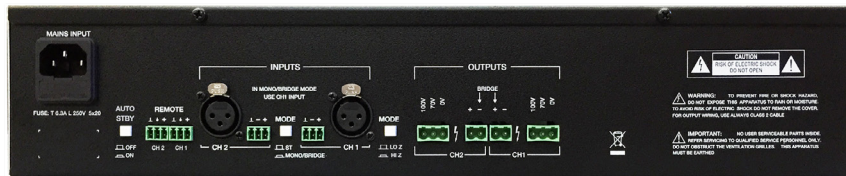

HSA2-400ES

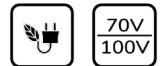

## ACCESORIOS



Serie WPa

**HSA2-400ES** es un amplificador estéreo con salidas amplificadas de baja y alta impedancia.

## CARACTERÍSTICAS

- 2 entradas mono balanceadas (conectores XLR y Euroblock)
- Salidas de 2 x 400 W RMS (4Ω y línea de 70/ 100V)
- Conectores Euroblock de salida
- 2 Puertos de control remoto de volumen (0-10VDC), compatible con la serie de paneles de pared WPa
- Certificación Energy Star®
- Alta eficiencia, auto stand-by y sistema de enfriamiento por convección (sin ventilador y 100% silencioso)

	HSA2-400ES
1 channel @ 70/100V(RMS)	450W
1 channel @ 4Ω (RMS)	390W
1 channel @ 8Ω (RMS)	280W
Dimensions (WxHxD)	482,6x88(2RU)x373mm / 19"x3.46"x14.68"
Weight	16,4 kg / 36.15 lb

## APLICACIONES



# Serie eHSA

Amplificadores Multicanal de Alta Impedancia



eHSA4-60



eHSA2-500



eHSA4-500



eHSA4-60:  $4\Omega$   $\frac{70V}{100V}$  eHSA2-500/eHSA4-500:  $\frac{70V}{100V}$

eHSA es una serie de amplificadores multicanal con salidas amplificadas de alta impedancia. Son amplificadores ligeros, versátiles y asequibles.

## CARACTERÍSTICAS

- Función auto stand-by y enfriamiento por convección (sin ventiladores, 100% silenciosos)
- Potenciómetros de control de volumen en panel frontal
- Salidas para alta y baja impedancia (sólo eHSA4-60)
- Botones Link-channel: permite replicar la señal de un canal de entrada en el adyacente (sólo eHSA4-60)
- Entradas mono balanceadas (terminales Euroblock) con salidas stack
- Filtro paso-alto seleccionable (Frecuencia de corte=75Hz)
- Potenciómetros de control de volumen en panel trasero
- Protección térmica
- Protección contra sobrecarga
- Sistema anti-clipo

	eHSA4-60		eHSA2-500	eHSA4-500
1 channel @ 4Ω 70/100V (RMS)	60W	1 channel @ 100V	500W	500W
All channels @ 4Ω 70/100V (RMS)	60W	All channels @ 100V	500W	450W
Dimensions (WxHxD)	482,6x44(1RU) x280mm / 19"x1.73x11.21"	Dimensions (WxHxD)	482,6x88(2RU) x365mm / 19"x3.46"x14.37"	482,6x88(2RU) x365mm / 19"x3.46"x14.37"
Weight	7,8 kg / 17.19 lb	Weight	6,3 kg / 13.89 lb	7,6 kg / 16.75 lb

## APLICACIONES



# HZA4-120F

Amplificador Flexi-Power



HZA4-120F



100V

## ACCESORIOS



Serie WPa

**HZA4-120F** es un amplificador de 4 canales ENLAZABLES con salida directa sobre línea de 100V (alta impedancia). Equipado con tecnología SPM 100 Technology - Channel N de ECLER.

## CARACTERÍSTICAS

- 4 entradas mono balanceadas
- Salidas amplificadas (sobre línea de 100V)
- 4 puertos de control remoto de volumen (0-10 VDC)
- Conectores Euroblock
- Tecnología de amplificación SPM 100 Technology - Channel N (no usa transformadores de salida de 100V):
  - Mejorada respuesta en frecuencias (especialmente en las bajas)
  - Enfriamiento por convección (100% silencioso y mejorada fiabilidad)
  - Gran eficiencia
  - Peso reducido
- Función auto stand-by que se activa al cabo de 2 minutos sino se detecta señal de audio entrada, con re-activación instantánea
- Protección térmica
- Protección contra sobrecarga
- Sistema anti-clip
- Potenciómetros de control de volumen en el panel frontal con tapones de protección, para evitar manipulación indebida
- 2, 3, ó 4 canales adyacentes pueden ser ENLAZADOS, sumando su potencia de salida y gestionando el enrutamiento y el volumen de la señal enlazada como un único canal

	HZA4-120F
1 channel @ 100V(RMS)	114W
2 merged channels @ 100V (RMS)	195W
3 merged channels @ 100V (RMS)	290W
4 merged channels @ 100V (RMS)	356W
Dimensions (WxHxD)	482,6x88(2RU)x392mm / 19"x3.46"x15.43"
Weight	13,6 kg / 29.98 lb

## APLICACIONES





# Serie eHMA

Mezcladores-Amplificadores



eHMA60



eHMA120



eHMA250



## ACCESORIOS



MPAGE1r

## eHMA250:



Serie WPa

La **Serie eHMA** es la solución perfecta para proyectos profesionales de audio con un presupuesto ajustado donde se precise un manejo fácil por parte del usuario.

## CARACTERÍSTICAS

- Mezclador + amplificador
- Entradas MIC y MIC/LINE
- Salidas para baja y alta impedancia
- Función auto-standby
- Sin ventilador, muy silencioso
- Función de Talkover disponible
- Control de tonos de 2 bandas para la mezcla
- Puerto de control remoto de MUTE
- Incluye fuente de alimentación externa
- Incluye accesorio de montaje en rack

	eHMA60	eHMA120	eHMA250
1 channel @ 4Ω (RMS)	66W	95W	250W
1 channel @ 70/100V(RMS)	60W	95W	250W
Inputs	2 MIC/LINE + 1 MIC	2 MIC/LINE + 1 MIC + 1 LINE	2 MIC/LINE + 2 MIC + 2 LINE
Outputs	1 Hi-Z + 1 Lo-Z	2 Hi-Z + 1 Lo-Z + 1 AUX/REC	4 Hi-Z + 1 Lo-Z + 1 AUX/REC
Dimensions (WxHxD)	200x44(1RU)x150mm / 7.87"x1.73"x5.90"	435x44(1RU)x120mm / 17.13"x1.73"x4.72"	435x44(1RU)x220mm / 17.13"x1.73"x8.7"
Weight	1,9 kg / 4.18 lb	2,9 kg / 6.39 lb	3 kg / 6.61 lb

## APLICACIONES



# HMA120

Mezcladores-Amplificadores



HMA120



## ACCESORIOS



2UHRMKIT



MPAGE1r



Serie WPa

**HMA120** es un amplificador-mezclador que incluye un reproductor multimedia integrado.

## CARACTERÍSTICAS

- Reproductor de audio integrado (soporta mp3) con lectores USB y SD CARD, para reproducción desde dispositivo de almacenamiento
- Selector de fuente musical desde el panel frontal: LINE1, LINE2, LINE3, MEDIA (reproductor integrado)
- Puerta de ruido y sistema de prioridades de 2 niveles (Talkover1 y Talkover2) para entradas MIC1 y MIC2/LINE
- Controles de nivel individuales en el panel frontal para las señales MIC1, MIC2/LINE y MUSIC
- Ecualizador de 2 bandas (BASS/TREBLE) para MIC1 y MIC2/LINE y ecualizador independiente de 2 bandas para la señal de programa musical (MUSIC)
- Puerto de control remoto para conectar los paneles de pared de la serie WPa (0-10VDC). Selección de fuente y volumen
- Puerto MUTE para silenciar la unidad remotamente por cierre de contacto
- Auto Stand-by

	HMA120
1 channel @ 8Ω (RMS)	84W @ 8Ω / 110W @ 4Ω
1 channel @ 70/100V(RMS)	110W
Inputs	3 LINE + 1 MIC/LINE + 1 MIC + Media player (USB + SD)
Outputs	1 Hi-Z + 1 Lo-Z + 1 AUX
Dimensions (WxHxD)	210x88(2RU)x230mm / 8.26"x3.46"x9.05"
Weight	6,0 kg / 13.23 lb

## APLICACIONES



# Serie eCA

Amplificadores Compactos

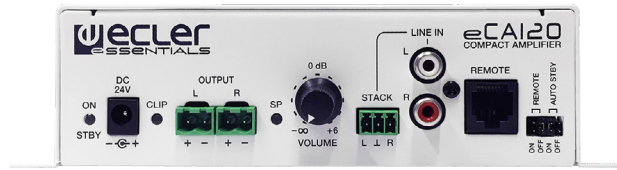

eCA120



eCA120HZ



eCA120

eCA120HZ



eCA120:



eCA120HZ:



## ACCESORIOS



Serie WPa

eCA120/eCA120Hz es un amplificador en un formato muy compacto y con un diseño ligero y silencioso (sin ventilador).

## CARACTERÍSTICAS

- Alimentación externa universal y certificada incluida (CE/UL/CCC)
- Función AUTO STANDBY: en ausencia de señal de audio, la unidad entra en modo stand-by, minimizando el consumo energético
- 1 entrada de línea estéreo sin balancear (LINE IN/STACK), disponibles conectores RCA y Euroblock
- Control de volumen local con potenciómetros
- Control remoto de volumen mediante los paneles de pared de la serie WPa (0-10VDC)

	eCA120	eCA120HZ
1 channel @ 4Ω (RMS)	68W	-
1 channel @ 70/100V(RMS)	-	106W
Inputs	1 LINE ST	1 LINE ST
Remote control	1 RJ45	1 RJ45
Dimensions (WxHxD)	190x48x90mm / 7.48"x1.89"x3.54"	190x48x190mm / 7.48"x1.89"x7.48"
Weight	600 g / 1.32 lb	2,3 kg / 5.07 lb

## APLICACIONES



# Serie CA

Amplificadores Compactos



Integrable



CA Series remote controller



CA120HZ

CA120

CA40



CA40/120:



CA120HZ:



## ACCESORIOS



ETH232AD



MPAGE1r



Serie WPa

CA40/CA120/CA120HZ es un amplificador con un diseño compacto pero con increíbles opciones de control remoto. Es la solución ideal para proyectos audiovisuales que requieran integración con dispositivos externos de control: aulas de enseñanza, salas de reuniones, presentaciones multimedia, locales comerciales, etc.

## CARACTERÍSTICAS

- Control digital tipo encoder en el panel frontal
- Mando a distancia incluido
- Control remoto compatible con los paneles de pared WPaVOL y WPaVOL-SR (0-10VDC)
- Puerto serie de control RS-232 compatible con la aplicación EclerCOMM y el protocolo CA-NET
- Puerto MUTE para silenciar externamente la unidad cuando una señal de evacuación debe ser activada
- Gestión de presets/fuentes via puerto serie (RS-232) o puerto de control remoto (0-10VDC)
- Función AUTO STANDBY
- Diseño ligero y silencioso (sin ventilador)

	CA40	CA120	CA120HZ
1 channel @ 4Ω (RMS)	22W	68W	-
1 channel @ 70/100V(RMS)	-	-	96W
Inputs	2 LINE ST + 1 MIC	2 LINE ST + 1 MIC/LINE ST	2 LINE ST + 1 MIC/LINE ST
Remote control	1 RJ45 + IR + RS232 (EclerCOMM & CA-NET)	1 RJ45 + IR + RS232 (EclerCOMM & CA-NET)	1 RJ45 + IR + RS232 (EclerCOMM & CA-NET)
Dimensions (WxHxD)	155x45x155mm / 6.10"x1.77"x6.10"	160x48x210mm / 6.29"x1.88"x8.26"	160x48x325mm / 6.29"x1.88"x12.79"
Weight	650 g / 1.43 lb	950 g / 2.09 lb	2,9 kg / 6.39 lb

## APLICACIONES





# EclerCLOUD

¡Accede al control y monitoreo sin precedentes!

Comprueba el estado de los dispositivos, realiza un “Deep Dive” para gestionar las señales de audio, y ajusta las configuraciones con facilidad, todo desde cualquier lugar y en cualquier momento. Simplifica el manejo de dispositivos agrupándolos y con una navegación intuitiva.



# Serie NIMBO

Altavoces de Alto Rendimiento



NIMBO-26



NIMBO-24



NIMBO-14



La **Serie NIMBO** es una familia de altavoces de altas prestaciones con una calidad de sonido excepcional. Adecuada para aplicaciones de exterior, con un diseño compacto e inspirado en las nubes, resultado de la destreza en ingeniería de Ecler. Los tres modelos disponibles pueden personalizarse según las preferencias de color del cliente. Toda la serie incluye soporte de pared, que permite el ajuste de inclinación y giro mediante un único tornillo.

## CARACTERÍSTICAS

- Altavoz pasivo de 2 vías para montaje en superficie
- Los woofers con bobina móvil de 4 capas mejoran el manejo de la potencia y la respuesta de baja frecuencia
- Tweeter de seda de 1" con imán de neodimio y ferrofluido
- Recinto compacto no resonante reforzado con ABS y fibra de vidrio
- Amplio patrón de dispersión
- Salida apilable
- Soporte de pared incluido, de instalación rápida y sencilla, incluye saltos y marcas para repetir la orientación del altavoz
- Protegido contra la intemperie con un grado de protección IP44
- Disponible en blanco (RAL 9003), negro (RAL 9005) y dorado (RAL 1036, aprox.)
- Personalización de pintura RAL disponible
- Configuración EQ de altavoces Ecler disponible
- Archivos EASE disponibles

	NIMBO-14	NIMBO-24	NIMBO-26
RMS power / Peak power	40 W RMS / 160 W Peak	80 W RMS / 320 W Peak	140W RMS / 560 W Peak
Woofer / tweeter	4" / 1" Silk Dome Tweeter	2x4" / 1" Silk Dome Tweeter	2x6,5" / 1" Silk Dome Tweeter
Nominal Impedance	8Ω	4Ω / 16Ω	4Ω / 16Ω
Dimensions (WxHxD)	250 x 148.7x 150 mm / 9.84 x 5.85 x 5.91 in	370 x 180 x 180 mm / 14.56 x 7.08 x 7.08 in	542.5 x 261 x 269 mm / 21.36 x 10.28 x 10.59 in
Weight	1.7 kg / 3.75 lb	3 kg / 6.61 lb	8.5 Kg / 18.74 lb

## APLICACIONES





# DROP6

Altavoz Colgante



DROP6

**DROP6** es un altavoz colgante de 2 vías de 6,5" y 75W @ 8Ω con un diseño elegante, que incluye un transformador de línea de 70/100V con selecciones de potencia de 60/30/15 y 7,5W, disponible en niveles de alta y baja impedancia.

## CARACTERÍSTICAS

- Altavoz colgante de dos vías de rango completo
- 75 W RMS @ 8 Ω
- Woofer de 6,5" / Tweeter de 1"
- Compatible para uso en alta impedancia (línea de 70V ó 100V) y baja impedancia (8Ω)
- Selector de potencia: 4 opciones de 60W/30W/15W/7,5W en alta impedancia ó una opción de 75W en baja impedancia
- ABS reforzado con fibra de vidrio
- Rejilla y altavoz pintables (color blanco)
- Conector doble INPUT/LINK, tipo Euroblock
- Longitud del cable: 5m (incluye 2 cordones de acero de altura regulable)
- Disponible en blanco (RAL9003) y negro (RAL9005)

	DROP6
RMS power / Peak power (8Ω)	75W / 300W
Woofer / tweeter	6.5" Woofer + 1" Tweeter
Power selector @ 70/100V	7.5W - 15W - 30W - 60W
SPL 1W/1m	88 dB
Dimensions	Ø270mm x 355mm(H) / Ø10.6 in. x 14 in. (H)
Weight	4.2 Kg / 9.26 lb

## APLICACIONES





# Serie ARQISi

Altavoces Arquitectónicos



ARQIS105i / 106i  
Connection plate



ARQIS105i / 106i / 108i  
VEASY Wall bracket (included)



ARQIS108i Connection plate

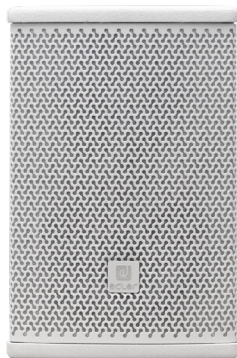

ARQIS105i

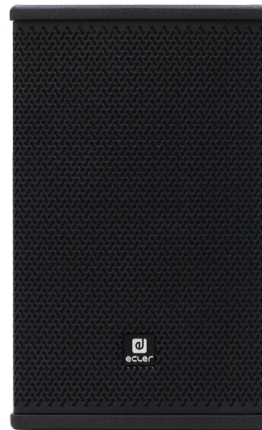

ARQIS106i

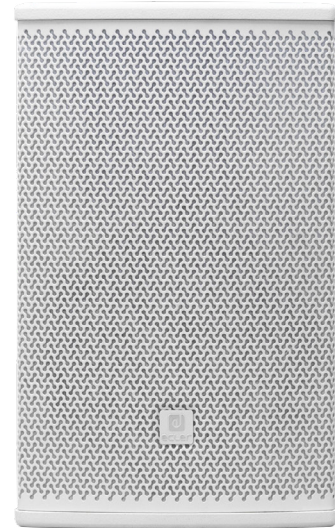

ARQIS108i

EASE

## ACCESORIOS

### ARQIS108i:



ARQ108UBWH



ARQ108UBBK

La Serie ARQISi ha sido específicamente diseñada para instalación permanente, en entornos en los que se precisa de un perfecto balance entre calidad sonora e integración con la arquitectura y la decoración de los espacios. Evolución de la aclamada serie ARQIS, en las cajas acústicas ARQISi se realiza un ajuste fino que equilibra el sonido en toda la gama.

## CARACTERÍSTICAS

### ARQIS105i / ARQIS106i / ARQIS108i:

- Altavoz arquitectónico de 2 vías, full-range
- Conector doble INPUT/STACK, Euroblock (+ Speakon®: ARQIS108i), con accesorio de seguridad para evitar desconexiones accidentales
- Soporte de pared VEASY incluido (compatible VESA). Robusto, de instalación fácil y rápida, incluye saltos y

marcas para graduar la posición del altavoz. Permite ajuste vertical y horizontal.

- Compatible con soporte de pared con forma de "U" ARQ108UB (no incluido) (ARQIS108i)
- Tirador de seguridad de metal incluido, para evitar caídas en caso de desprendimiento de la pared
- Disponible en color negro (RAL 9005) o blanco (RAL 9003)

	ARQIS105i	ARQIS106i	ARQIS108i
RMS power / Peak power (8Ω)	70W / 280W	120W / 480W	150W / 600W
Woofer / tweeter	5,25" / 1" (tweeter)	6,5" / 1"	8" / 1"
Connector	Euroblock	Euroblock	Euroblock + Speakon
SPL 1W/1m	89 dB	88 dB	90 dB
Dimensions (WxHxD)	186x280x210mm / 7.32"x 11.02"x8.26"	216x350x240mm / 8.54" x 13.78" x 9.45"	244 x 390 x 280 mm / 9.61" x 15.35" x 11.02"
Weight	3,6 kg / 7.93 lb	7,4 kg / 16.31 lb	8,4 kg / 18.52 lb

## APLICACIONES



# Serie ARQISi



ARQIS205i  
With U bracket (included in ARQIS205i / 208i)



ARQIS205i / 208i  
Connection plate



ARQIS208i

## CARACTERÍSTICAS

### ARQIS205i / ARQIS208i:

- Altavoz arquitectónico de 2 vías, full-range
- Conector doble INPUT/STACK , Euroblock + Speakon®, con accesorio de seguridad para evitar desconexiones accidentales
- Soporte de pared con forma de "U" incluido. Permite ajuste vertical
- 8 x M8 puntos de volado
- Tirador de seguridad de metal incluido, para evitar caídas en caso de desprendimiento de la pared
- Disponible en color negro (RAL 9005) o blanco (RAL 9003)

	ARQIS205i	ARQIS208i
RMS power / Peak power (8Ω)	140W / 560W	300W / 1200W
Woofer / driver	2x5,25" / 1"	2x8" / 1"
Connector	Euroblock + Speakon	Euroblock + Speakon
SPL 1W/1m	90 dB	94 dB
Dimensions (WxHxD)	480x186x210mm / 18.90"x7.32"x8.27"	610x244x280mm / 24.01"x9.61"x11.02"
Weight	8,4 kg / 18.52 lb	14,4 kg / 31.74 lb

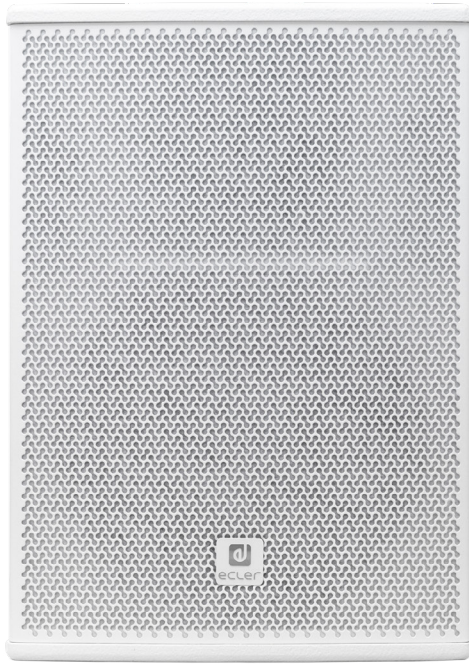

ARQIS110i



ARQIS112i



ARQIS110i / 112i Connection plate

ACCESORIOS



SR12

ARQIS110i:



ARQ110UBWH



ARQ110UBBK

ARQIS112i:



ARQ112UBWH



ARQ112UBBK

CARACTERÍSTICAS

ARQIS110i / ARQIS112i:

- Altavoz arquitectónico de 2 vías, full-range
- Conector doble INPUT/STACK , Euroblock + Speakon®, con accesorio de seguridad para evitar desconexiones accidentales
- Compatible con soporte de pared con forma de "U" ARQ110UB/ARQ112UB (no incluido)
- Vaso de montaje en pie de 35 mm, compatible con soporte de pared SR12 (no incluido)
- 8 x M8 puntos de volado
- Tirador de seguridad de metal incluido, para evitar caídas en caso de desprendimiento de la pared
- Disponible en color negro (RAL 9005) o blanco (RAL 9003)

	ARQIS110i	ARQIS112i
RMS power / Peak power (8Ω)	300W / 1200W	500W / 2000W
Woofer / driver	10" / 1"	12" / 1,4"
Connector	Euroblock + Speakon	Euroblock + Speakon
SPL 1W/1m	94 dB	96 dB
Dimensions (WxHxD)	342.5 x 495 x 345 mm / 13.48" x 19.49" x 13.58"	565 x 403 x 380 mm / 22.24" x 15.87" x 14.96"
Weight	18,5 kg / 40.78 lb	23,8 kg / 52.47 lb

# Serie LABI1

Sistemas PA Compactos



EASE

## ACCESORIOS



LABI1-SWK



LABI1-SPC

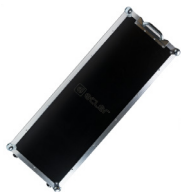

LABI1-CFC

La serie Ecler **LABI1** es un sistema de altavoces compactos para instalaciones móviles y fijas en entornos que necesitan un alto rendimiento, una instalación fácil y rápida, y una excelente calidad de sonido. La variedad de productos y accesorios permite diferentes configuraciones, dependiendo de las necesidades requeridas. Disponibles en color negro (RAL 9005).

## CARACTERÍSTICAS

### LABI1-SB18:

- Subwoofer pasivo de 18" con un diseño compacto
- Rango de frecuencia (-10dB): 38Hz - 250Hz

### LABI1-SB18p:

- Subgrave activo de 18" con un diseño compacto
- Amplificador integrado de 2400W Clase D
- Amplificador baja frecuencia: 1x1200W
- Amplificador de salida de altavoz: 2x600W @ 4Ω
- 18 configuraciones de fábrica
- Interfaz de control de usuario LCD

### LABI1-C100i:

- Columna de altavoces pasivos de 100 cm de rango completo
- Doce controladores de 3" con bobina de neodimio de 0,75"
- Speakon® y conectores de entrada Euroblock de 2 pines (+conectores link)
- Varias opciones de montaje
- Preparado para aplicaciones en exteriores
- Disponibles en color negro (RAL 9005)

	LABI1-SB18	LABI1-SB18P	LABI1-C100i
RMS power / Program power	500W / 1200W	2400W Class D built in amp	300W / 600W
Speaker type	18" subwoofer with 3" voice coil	18" subwoofer with 3" voice coil	12x3" speaker with 0.75" voice coil
Inputs / Outputs	Speakon® / Speakon®	XLR / XLR + Speakon® (powered output)	Speakon® and 2-pin Euroblock input connectors (+LINK connectors)
Max SPL @ 1m	131 dB	131 dB	127 dB
Dimensions (WxHxD)	513 x 513 x 704 mm / 20.2" x 20.2" x 27.7"	514 x 513 x 704 mm / 20.2" x 20.2" x 27.7"	89 x 1000 x 117mm / 3.5" x 39.4" x 4.6"
Weight	37.1 kg / 81.8 lb	39.1 kg / 86.2 lb	7.8 kg / 17.2 lb

## APLICACIONES





1 x LABI1-C100i + LABI1-SB18p  
Mono-single column configuration



2 x LABI1-C100i + LABI1-SB18p  
Stereo-single column configuration

ACCESORIOS



LABI1-SAC



LABI1-CAC



LABI1-TBC



LABI1-WBC



LABI1-PBC



LABI1-HBC



LABI1-ODCNX



2 x LABI1-C100i + 1 x LABI1-SB18p  
Mono-double column configuration



4 x LABI1-C100i + 1 x LABI1-SB18p  
Stereo-double column configuration

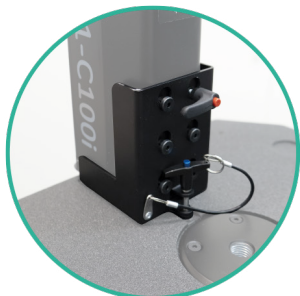

LABI1-SAC  
Subwoofer to column adapter



LABI1-CAC  
Column to column adapter

# TRAIL103

Altavoz de Riel



EASE

**TRAIL103** es un altavoz de 3" con apariencia de lámpara.

## CARACTERÍSTICAS

- Opciones de instalación en riel de iluminación (compatible con Global Trac Pro and Eutrac), sobre superficie o en barra roscada
- Conexión para baja impedancia: 4Ω
- Conexión para alta impedancia: selector 15/30W
- Disponible en blanco (RAL9003) y en negro (RAL9005)
- Archivo EASE Win disponible

	TRAIL103
RMS power / Peak power (8Ω)	15W / 60W
Woofer / tweeter	3" / -
Power selector @ 100V	15/30 W
SPL 1W/1m	83 dB
Dimensions (WxHxD)	øxH: 96x110mm / 3.78"x4.33"
Weight	1,0 kg / 2.20 lb

## APLICACIONES



# TRAILS6T

Subgrave Ocultable



TRAILS6T front



TRAILS6T rear



TRAILS6T bottom



TRAILS6T with installation accessories (included)

TRAILS6T es un refuerzo de graves construido en madera con un diseño muy compacto. Ha sido especialmente diseñado para cumplir con los requisitos de una instalación permanente, dónde un bajo impacto visual y la integración con la decoración son imperativos: oculto en falsos techos o tabiques, sobre superficies, etc. Incluye accesorios de instalación.

## CARACTERÍSTICAS

- Recinto subgrave en madera de pequeño formato, para refuerzo de altavoces tipo TRAIL103 u otros altavoces de techo o cajas acústicas de pequeño formato
- Instalable oculto en falso techo o tabiques, sobre pared, etc
- Tubo de acoplamiento para falsos techos incluido
- Patas de goma adhesivas incluidas
- Sistema de montaje incluido
- Disponible en negro

	TRAILS6T
RMS power / Peak power (8Ω)	60W / 240W
Woofers / tweeters	6" / -
Power selector @ 100V	7,5/15/30/60 W
SPL 1W/1m	86 dB
Dimensions (WxHxD)	200x200x320mm / 7.87"x7.87"x12.60"
Weight	6,3 kg / 13.89 lb

## APLICACIONES



# Serie AMBIT

Altavoces de Pared



## ACCESORIOS eMOTUS5PB:



Serie WPa

**AMBIT-13 / AMBIT16 / AMBIT-18** es una caja acústica ultra compacta de 2 vías (coaxial) con un diseño discreto y neutral.

### CARACTERÍSTICAS

- Altavoz ABS de 2 vías
- Transformador de audio integrado para su uso en líneas de 70/100V
- Selector de funcionamiento 8Ω/100V
- Incluye soporte para su montaje en pared, cable de seguridad, tornillos y llave para una instalación rápida
- Terminales de entrada tipo presilla
- Calificación IP54
- Tratamiento anti UV que evita la degradación del color en caso de exposición solar directa
- Disponible en blanco (RAL9016) y negro (RAL9005)

	AMBIT-13	AMBIT-16	AMBIT-18
RMS power / Peak power (8Ω)	25W / 100W	50W / 200W	70W / 280W
Woofer / tweeter	3,5" / 0,5"	6,5" / 1"	8" / 1,18"
Power selector @ 100V	2,5/5/7,5/15 W	5/7,5/15/30 W	60 W @ 100V / 30 W @ 70V
SPL 1W/1m	87 dB	93 dB	93 dB
Dimensions (WxHxD)	120x120x117mm / 4.72"x4.72"x4.60"	210x210x160mm / 8.27"x8.27"x6.30"	258x258x225mm / 10.15"x10.15"x8.85"
Weight	1,3 kg / 2.86 lb	2,8 kg / 6.17 lb	5,6 kg / 12.34 lb

### APLICACIONES





# Serie AUDEO

Altavoces de Pared



AUDEO103



AUDEO106



AUDEO Cabinets  
Wall brackets (included)



AUDEO106



La **Serie AUDEO** presenta un diseño equilibrado e innovador, resultado de la colaboración entre ECLER y el prestigioso grupo Italdesign Giugiaro. Es ideal para todo proyecto que requiera una estética que se funda con el diseño arquitectónico del ambiente, además de una excelente calidad de sonido.

## CARACTERÍSTICAS

### AUDEO103 / AUDEO106:

- Altavoz de 2 vías, full range
- Construcción con ABS reforzado
- Selector de funcionamiento 8Ω/100V
- Calificación IP54 (apto para instalación en exteriores)
- Rejilla frontal protectora a prueba de polvo
- Incluye accesorios para su montaje en pared
- Disponible en blanco (RAL9003) o negro (RAL9005)
- Archivo EASE Win disponible

	AUDEO103	AUDEO106
RMS power / Peak power (8Ω)	25W / 100W	50W / 200W
Woofer / tweeter	3,5" / 0,5"	6,5" / 1"
Power selector @ 100V	2,5/5/7,5/15 W	5/7,5/15/30 W
SPL 1W/1m	86 dB	90 dB
Dimensions (WxHxD)	132x134x110mm / 5.29"x5.27"x4.33"	242x242x163mm / 9.52"x9.52"x6.41"
Weight	1,5 kg / 3.30 lb	2,3 kg / 5.07 lb

## APLICACIONES



# Serie eMOTUS

Altavoces de Pared



## ACCESORIOS eMOTUS5PB:



Serie WPa

eMOTUS5P / eMOTUS5PB es un kit de altavoces que incluye una caja acústica activa más una pasiva. eMOTUS5PB integra receptor inalámbrico BT y puerto de control remoto de volumen (0-10VDC), además incluye mando a distancia. Disponibles en blanco (RAL9003).

## CARACTERÍSTICAS

### eMOTUS5P / eMOTUS5PB:

- Kit estéreo de altavoces de 2 vías – altavoz auto-amplificado + altavoz pasivo
- Full range: woofer de 5" y tweeter de 1"
- Amplificador integrado 2 x 25 WRMS (unidad MASTER)
- Control de volumen y control de tonos (bass & treble) en unidad MASTER
- Conmutador estéreo/mono
- Enlace entre unidad MASTER y ESCLAVA a través de conectores Euroblock
- Fuente de alimentación integrada (unidad MASTER)
- Voltaje de alimentación seleccionable 115V/230V (unidad MASTER)
- Función Auto standby
- Sistema Anti-Clip integrado
- Indicadores LED de actividad
- Construcción en ABS reforzado
- Conexión inalámbrica BT, puerto de control remoto (0-10VDC – conector RJ45) y mando a distancia (eMOTUS5PB)
- Incluye soporte para montaje en pared y cable de acero de seguridad

	eMOTUS5P	eMOTUS5PB
RMS power / Peak power (8Ω)	2 x 25W / 2 x 100W	2 x 25W / 2 x 160W
Audio inputs	2 ST LINE (bal. & unbal.)	2 ST LINE (bal. & unbal.) + BT
Others	Bass & treble EQ + ST/MONO switch	IR + Remote port + Bass & treble EQ + ST/MONO switch
Dimensions (WxHxD)	173x180x185mm / 6.81"x 7.08"x7,28"	173x180x185mm / 6.81"x 7.08"x7,28"
Weight	2,1 kg / 4.62 lb	2,4 kg / 5.29 lb

## APLICACIONES





eMOTUS30D & eMOTUS50D & eMOTUS80D



eMOTUS80D side



eMOTUS80D



**ACCESORIOS  
eMOTUS30D/  
50D:**



GROUNDY



CEILY

**eMOTUS50D:**



RAILAPTOR

**eMOTUS30D / eMOTUS50D / eMOTUS80D** es una caja acústica de rango completo de 2 vías con diseño único eMOTUS. Apta para aplicaciones en interiores y exteriores, gracias a su rejilla de aluminio y su tratamiento anti degradación de color (clasificación IP65). Se incluyen accesorios de montaje en pared y eslinga de seguridad para una instalación fácil y segura.

**CARACTERÍSTICAS**

**eMOTUS30D / eMOTUS50D / eMOTUS80D:**

- Altavoz para instalación en pared (instalación en techo o suelo con accesorios compatibles)
- Calificación IP65 para instalación en exteriores

- Incluye soporte para montaje en pared y cable de acero de seguridad
- Tapa de goma para proteger conexiones traseras
- Disponible en blanco (RAL9003) y en negro (RAL9005)

	eMOTUS30D	eMOTUS50D	eMOTUS80D
RMS power / Peak power (8Ω)	25W / 100W	40W / 160W	100W / 400W
Power selector @ 100V	15/7,5/5/2,5 W	7,5/15/30 W	60/30/15/7,5/3,5 W
Others	IP65	IP65	IP65
Dimensions (WxHxD)	132x134,5x117,4mm / 5.29"x5.27"x4.62"	173x180x181mm / 6.81"x 7.08"x7.12"	264 x 269 x 242 mm / 10.4" x 10.6" x 9.5"
Weight	1,18 kg / 3.30 lb	2,4 kg / 5.29 lb	4,25kg / 9.37 lb

# Serie MIA

Altavoces de columna Mini Array



MIA-81

MIA-82



## ACCESORIOS MIA-81/MIA-82

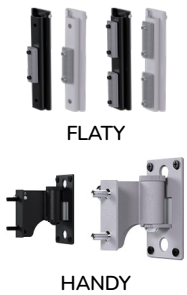

La **Serie MIA** son unos altavoces de columna con un diseño elegante, exclusivo y compacto construido en una sola pieza de aluminio para reducir las vibraciones de los componentes. Las dos columnas se comportan como un mini line array con la disposición de 8 drivers por columna y con la posibilidad de seleccionar la impedancia 16Ω o 64Ω.

### CARACTERÍSTICAS

- Altavoz pasivo de columna para montaje en superficie
- Impedancia de 64Ω o 16Ω, seleccionable mediante el interruptor situado detrás del logotipo
- Recinto compacto no resonante de aluminio de una sola pieza
- Disponible en colores blanco y negro
- Salida "stack" para enlazar altavoces
- El soporte FLATY permite montar la columna contra la pared. (MIA-81)
- Soporte versátil HANDY para montaje en pared con movimiento horizontal y vertical incluido. (MIA-82)
- Protegido contra la intemperie con grado de protección IP44
- MIA-82 permite la conexión de amplificadores de alta impedancia al seleccionar 64Ω

	MIA-81	MIA-82
RMS power / Peak power	40 W RMS / 160 W Peak	150 W RMS / 600 W Peak
Woofer / tweeter	8 x 1,5" driver	8 x 2,5" driver
Nominal Impedance	16Ω / 64Ω	16Ω / 64Ω
Dimensions (WxHxD)	58 x 67 x 448 mm / 2.28 x 2.63 x 17.63 in	83 x 648 x 87 mm / 3.26 x 25.50 x 3.42 in
Weight	1.9 kg / 4.18 lb	2.65 kg / 5.84 lb

### APLICACIONES



# eCMP8 / 12

Proyectors Musicales

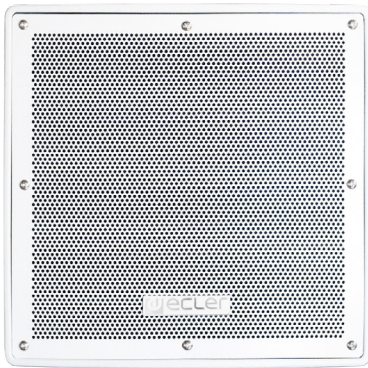

eCMP8

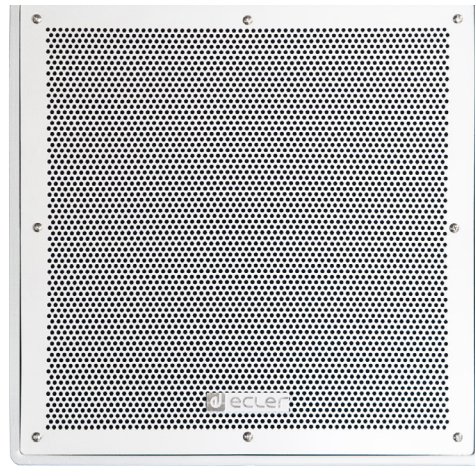

eCMP12



eCMP8 U-bracket (included)



eCMP8



Ecler **eCMP8 / eCMP12** son proyectores musicales de 2 vías y alta eficiencia listos para aplicaciones en exteriores debido a su material de construcción impermeable y protector anti rayos UV (IP56). Apto para alta y baja impedancia. Soporte en U incluido. Acabado en gris (RAL 538C).

## CARACTERÍSTICAS

### eCMP8:

- Conectores Euroblock de entrada y salida
- Dispersion (HxV): 100° x 100°
- Material: Polipropileno, aluminio (rejilla), acero galvanizado por inmersión en caliente (soporte en U)

### eCMP12:

- Conectores Euroblock de entrada y salida
- Dispersion (HxV): 80° x 80°
- Material: Polipropileno, aluminio (rejilla), acero galvanizado por inmersión en caliente (soporte en U)

	eCMP8	eCMP12
RMS power / Peak power (8Ω)	150W / 600W	300W / 1200W
Power selector	37,5/75/150W @ 100V 18,75/37,5/75W @ 70V	50/100/200W @ 100V 25/50/100W @ 70V
Others	IP56	IP56
SPL 1W/1m	96 dB	98 dB
Dimensions (WxHxD)	300 x 302 x 334mm / 11.8" x 11.9" x 13.2"	407 x 410 x 378mm / 16.0" x 16.1" x 14.9"
Weight	11,0 kg / 24.3 lb	20,0 kg / 44.1 lb

## APLICACIONES



# MIA

MIA es un altavoz de columna de diseño elegante, único y compacto, construido en una sola pieza de aluminio para evitar vibraciones y tensiones mecánicas.



MIA-81

8x1,5" | 40WRMS

MIA-82

8x2,5" | 150WRMS

# IG108 / eRK108

Altavoces de Suelo



IG108  
waterproof connector (IP65 rated)

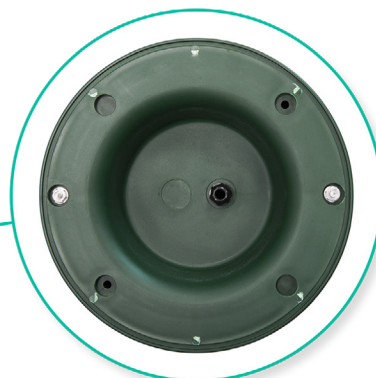

eRK108



IG108  
with security ground bracket

IG108  
security ground bracket (included)



## CARACTERÍSTICAS

### IG108:

- Altavoz de exteriores con calificación IP65
- Selector de funcionamiento 8Ω/100V (7,5, 15, 30 ó 60 W)
- Woofer de Kevlar® de 8" y tweeter de seda ACCW de 1"
- Respuesta en frecuencia (-10 dB): 50 Hz a 23 kHz
- Patrón de dispersión horizontal omnidireccional (cobertura circular de 4 a 6m de radio por altavoz, en aplicación estándar)
- Anclaje de seguridad incluido
- Archivo EASE Win disponible

### eRK108:

- Altavoz de exteriores con calificación IP65
- 70/100 V (15 W)
- Woofer de 8" + tweeter de 0.5"
- Conexión mediante cable pelado
- Archivo EASE Win disponible

	IG108	eRK108
RMS power / Peak power (8Ω)	100W / 400W	-
Woofer / tweeter	8" / 1"	8" / -
Power selector @ 100V	7,5/15/30/60 W	15 W
SPL 1W/1m	92 dB	89 dB
Dimensions (WxHxD)	øxH: 360x392,5mm / 14.17"x15.45"	325x290x270mm / 12.79"x11.41"x10.63"
Weight	8,5 kg / 18.74 lb	5,0 kg / 11.02 lb

## APLICACIONES



# Serie eIC

Altavoces de Pared / Techo



eIC51FM

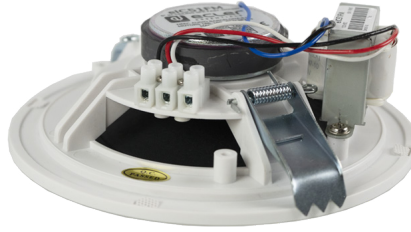

eIC51FM Fast mount system



eIC52



eIC52MS



eIC52MS

EASE

eIC51FM / eIC52 / eIC52MS es un altavoz de instalación en techo asequible y de gran calidad acústica.

## CARACTERÍSTICAS

- Transformador de audio integrado para su uso en líneas de 70/100V (excepto eIC52MS)
- Apto para instalaciones expuestas a temperatura y/o humedad extrema (eIC52MS)
- Archivo EASE Win disponible

	eIC51FM	eIC52	eIC52MS
RMS power / Peak power (8Ω)	6 W	20W / 80W	20 / 80W
Woofer / tweeter	4,5" / -	5,25" / 0,75"	5" / 1"
Power selector	3/6 W @ 100V   1,5/3W @ 70V	3/6 W @ 100V	-
SPL 1W/1m	91 dB	89 dB	91 dB
Dimensions (ø internal x ø external x D)	145x160x54mm / 5.7"x6.3"x2.1"	164x202x65mm / 6.45"x7.95"x2.56"	120x165x60mm / 4.72"x6.49"x2.36"
Weight	0,5 kg. / 1.1 lb	1,0 kg / 2.20 lb	0,6 kg / 1.32 lb

## APLICACIONES



eIC52MS:





# Serie IC / IW103

Altavoces de Pared / Techo



## ACCESORIOS

### Serie IC:



Serie PKIC

**IC3 / IC6 / IC8** es un altavoz de techo/pared con una estética discreta. La serie IC ofrece una excelente calidad sonora gracias a su filosofía de baffle infinito y una excelente respuesta en la alta frecuencia.

**IW103** es un altavoz de instalación para empotrar en pared/techo. Presenta un diseño rectangular muy discreto.

## CARACTERÍSTICAS

### Serie IC:

- Altavoz ABS
- Transformador de audio integrado para su uso en líneas de 70/100V
- Woofer de polipropileno resistente al calor y la humedad
- Rejilla frontal de aluminio extraíble a prueba de polvo

### IW103:

- Altavoz de 3"
- Selector 15W/30W @ 100V
- Conexión mediante terminales de presión tipo pinza
- Acabado en blanco
- Archivo EASE Win disponible

	IC3	IC6	IC8	IW103
RMS power / Peak power (8Ω)	10W / 40W	40W / 160W	60W / 240W	-
Woofer / tweeter	3" / -	6" / 1"	8" / 1"	3" / -
Power selector @ 100V	1,5/3/6 W	2,5/5/7,5/15 W	5/7,5/15/30 W	15/30 W
SPL 1W/1m	86dB	93 dB	94 dB	84 dB
Dimensions (ø internal x ø external x D)	82x100x95mm / 3.22"x3.93"x3.74"	178x204x73mm / 7"x8.03"x2.87"	220x245x91mm / 8.66"x9.64"x3.58"	(WxHxD) 110x165x80mm / 4.33"x6.49"x3.14"
Weight	520 g / 1.14 lb	1,5 kg / 3.30 lb	2,3 kg / 5.07 lb	900 g / 1.98 lb

## APLICACIONES



# Serie VIC

Altavoces de Pared / Techo



## ACCESORIOS



AVICSG

### VIC6/6X:



AVICAN6L



AVICRG6

### VIC8/SB8/8X/ SB8X:



AVICAN8L



AVICRG8



La línea de altavoces de techo **VIC** de Ecler incorpora una cuidada selección de componentes en un diseño de uso sencillo que busca la rapidez y versatilidad de instalación en cualquier superficie, manteniendo una excelente calidad sonora. Los modelos X incluyen cubierta posterior de plástico (back can) y anclajes de refuerzo para montaje en falso techo (tile bridge).

## CARACTERÍSTICAS

### VIC6/VIC6X:

- Altavoz de falso techo 2 vías
- Woofer en polipropileno 6,5"
- Tweeter 0,5" orientable
- Potencia 40WRMS@8Ω

### VIC8/VIC8X:

- Altavoz de falso techo 2 vías
- Woofer en polipropileno 8"
- Tweeter 0,5" orientable
- Potencia 60WRMS@8Ω

### VICSB8/VICSB8X:

- Unidad subgrave de falso techo
- Woofer en polipropileno 8"
- Potencia 80WRMS@8Ω
- Crossover incorporado

	VIC6/6X	VIC8/8X	VICSB8/SB8X
RMS power / Peak power(8Ω)	40W / 160W	60W / 240W	80W / 320W
Woofer / tweeter	6,5" / 0,5"	8" / 0,5"	8" / -
Power selector @ 100V	40/20/10/5/2,5W	60/30/15/7.5/3.75W	60/30/15/7.5/3.75W
SPL 1W/1m	89 dB	90 dB	87 dB
Dimensions (øxD)	VIC6: 232x105mm / 9.1"x4.1" VIC6X: 232x170mm / 9.1"x6.7"	VIC8: 282x115mm / 11.1"x4.5" VIC8X: 282x200mm / 11.1"x7.9"	VICSB8: 282x135mm / 11.1"x5.3" VICSB8X: 282x200mm / 11.1"x7.9"
Weight	VIC6: 1.8kg / 3.9 lb VIC6X: 2.3kg / 5 lb	VIC8: 2.3kg / 5 lb VIC8X: 3.1kg / 6.8 lb	VICSB8: 3.2kg / 7 lb VICSB8X: 3.9kg / 8.6 lb

## APLICACIONES





La **Serie PKIC** es una sencilla solución para dar color y homogeneidad a los altavoces de techo de la serie IC o IC6CLASS. Estos accesorios de fácil instalación permiten combinar diferentes modelos de altavoz en un mismo techo o pared, ofreciendo un acabado homogéneo, elegante y colorido. ¡Puedes pintarlos tú mismo o nosotros lo hacemos por ti!

**PKIC6:** es un accesorio para personalizar el altavoz de techo IC6. El kit incluye una rejilla y aro de anclaje.

**PKIC8:** es un accesorio para personalizar el altavoz de techo IC8. El kit incluye una rejilla una rejilla y aro de anclaje.

**AVICSG:** reja cuadrada con montaje magnético. Compatible con todos los modelos de la serie VIC.

**AVICRG6** es un kit de 2 rejillas redondas de aluminio pintables, compatibles con los altavoces VIC6 y VIC6X. Fijación magnética, rápida instalación. Disponible en blanco y en negro.

**AVICRG8** es un kit de 2 rejillas redondas de aluminio pintables, compatibles con los altavoces VIC8, VIC8X, VICSB8 y VICSB8X. Fijación magnética, rápida instalación. Disponible en blanco y en negro.

Nuestro servicio de pintado ofrece la posibilidad de pintar cualquier accesorio **PKIC** y **VIC** , sin un mínimo de altavoces y con un plazo de entrega de 15 días.

# eCS803 / eUC106

Altavoz Columna / Esfera



eCS803: 

eUC106: 

## CARACTERÍSTICAS

### eCS803:

- Altavoz tipo columna
- Selector de potencia: baja / alta impedancia
- Conexión de cable pelado
- Recinto de aluminio
- Calificación IP44
- Anclaje a pared incluido
- Disponible en blanco (RAL9016)

### eUC106:

- Altavoz esférico de tipo colgante
- 8 Ω y 70/100 V (40W RMS)
- 6.5" woofer + 1" tweeter
- Selector de potencia: 32W-16W-8W-4W a 100V / 16W-8W-4W-2W a 70V - 8 Ω
- Conexión mediante cable pelado (3m)
- Disponible en blanco (RAL9003) y en negro (RAL9005)
- Archivo EASE Win disponible

	eCS803	eUC106
RMS power / Peak power (8Ω)	80W / 320W	40W / 160W
Woofers / tweeters	8x3" / -	6,5" / 1"
Power selector @ 100V	5/10/20/30 W	4/8/16/32 W
SPL 1W/1m	95 dB	90 dB
Dimensions (WxHxD)	105x760x90mm / 4.13"x29.92"x3.54"	øxH: 270x215mm / 10.62"x 8.46"
Weight	4,5 kg / 9,92 lb	3,0 kg / 6.61 lb

## APLICACIONES



# ePRS10Ti / ePRS20Ti / ePHS30Ti / eMSP50Ti

Altavoces de Megafonía

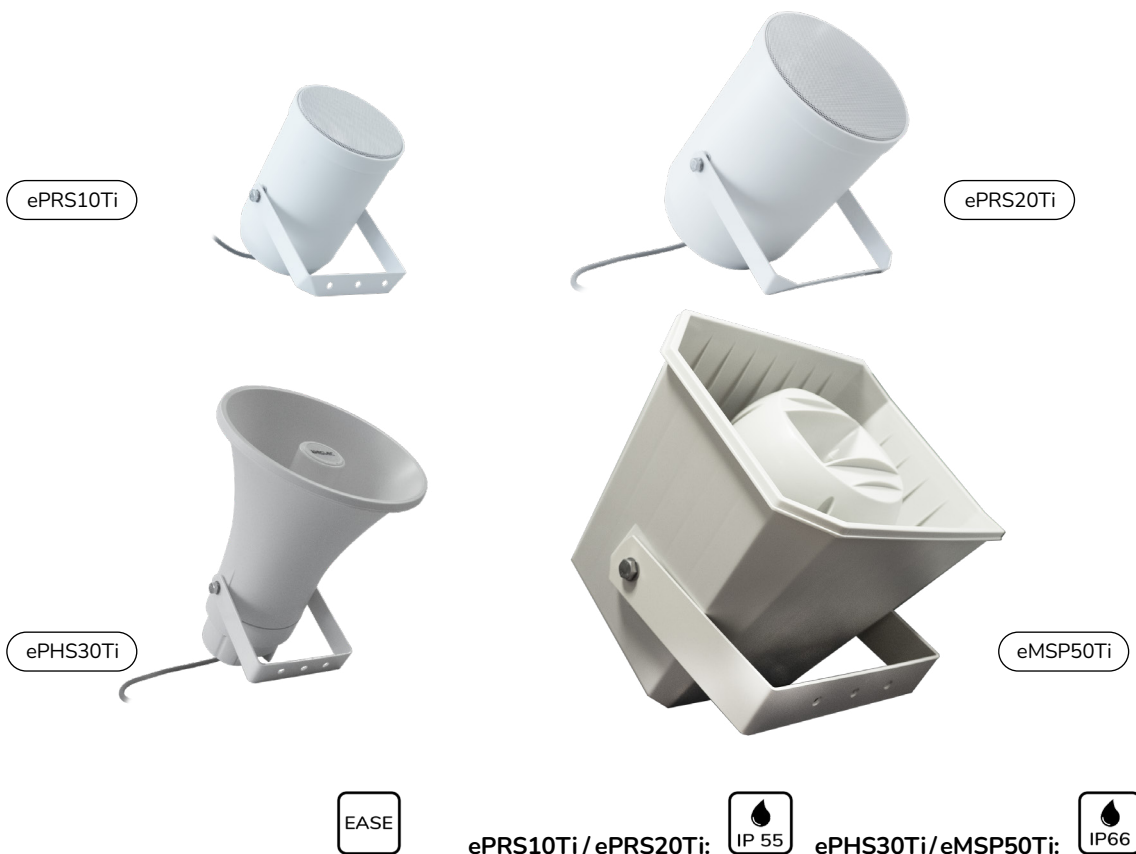

Proyectores sonoros resistentes al agua, cuidadosamente seleccionados para las aplicaciones 70/100V más extendidas: avisos de voz y música de ambiente.

## CARACTERÍSTICAS

- ABS resistente al agua
- Aptos para exteriores
- Selectores de potencia para 70V y 100V
- Archivo EASE Win disponibles
- ePRS10Ti/ePRS20Ti disponibles en blanco (RAL9016)
- ePHS30Ti disponible en gris claro (RAL7035)
- eMSP50Ti disponible en blanco papiro (RAL9018)

	ePRS10Ti	ePRS20Ti	ePHS30Ti	eMSP50Ti
RMS power / Peak power (8Ω)	-	-	30W / 120W	50W / 200W
Power selector @ 70/100V	10/5/2,5W @ 100V 5/2,5/1,25W @ 70V	20W / 10W / 5W @ 100V 10/5/2,5W @ 70V	30/15/7,5/3,75W @ 100V 30/15/7,5/3,75 /1,9W @ 70V	50/25/12,5/9/4,5 /2,6W @ 100V 25/12,5/9/4,5/2,6 /1,3W @ 70V
IP Certified	IP55	IP55	IP66	IP66
SPL 1W/1m	90 dB	96 dB	104 dB	95 dB
Dimensions (WxHxD)	ØxH : Ø 138 x 205mm / Ø 5.4" x 8.1"	Ø 170 x 245mm / Ø 6.7" x 9.6"	Ø 246 x 292mm / Ø 9.7" x 11.5"	362 x 252 x 310mm / 14.3" x 9.9" x 12.2"
Weight	1.6 kg / 3.5 lb (including accessories)	1.8 kg / 4.0 lb (including accessories)	2,4 kg / 5.3 lb (including accessories)	3,9 kg. / 8.6 lb

## APLICACIONES



# Serie ARQISSB

Subwoofers



## CARACTERÍSTICAS

### ARQISSB6Ti:

- Conector Euroblock y pinzas muelle (presilla)
- Selección de la frecuencia de corte del LPF: OFF/ 120Hz / 150Hz
- Incluye soporte de montaje en pared
- Disponible en color negro (RAL 9005) o blanco (RAL 9003)

### ARQISSB10i:

- Conector Euroblock y pinzas muelle (presilla)
- Selección de la frecuencia de corte del LPF: OFF/ 120Hz / 150Hz
- Incluye soporte de montaje en pared
- 12 x M8 puntos de volado
- Disponible en color negro (RAL 9005) o blanco (RAL 9003)

### ARQISSB12i:

- Conector doble INPUT/STACK , Speakon®
- 12 x M8 puntos de volado
- Disponible en negro (RAL 9005)

### ARQISSB15i:

- Conector doble INPUT/STACK , Speakon®
- Vaso de 35 mm, para montaje de pértiga en combinación con ARQIS110i, ARQIS112i, etc.
- 12 x M8 puntos de volado
- Disponible en negro (RAL 9005)

	ARQISSB6Ti	ARQISSB10i	ARQISSB12i	ARQISSB15i
RMS power / Peak power (8Ω)	60/120W @ 70/100V ; 120W @ 8Ω	150W / 600W	300W / 1200W	600W / 1200W
Woofers	6,5" + 6,5" passive radiator	10"	12"	15"
Connector	Euroblock + spring loaded terminals	Euroblock + spring loaded terminals	Speakon	Speakon
SPL 1W/1m	86 dB	92 dB	95 dB	97 dB
Dimensions (WxHxD)	390 x 250 x 130 mm / 15.35" x 9.84" x 5.12"	600x442x228mm / 23.62"x17.40"x8.98"	440 x 375 x 440 mm / 17.32" x 14.76" x 17.32"	460 x 534 x 525 mm / 18.11" x 21.02" x 20.67"
Weight	8,2 kg / 18.07 lb	16,5 kg / 36.37 lb	23 kg / 50.70 lb	32,0 kg / 70.54 lb

EASE

# EDGE-SB110P

Subwoofers



EDGE-SB110P

EASE

Grave redondo en un tamaño compacto, el subwoofer activo EDGE de 10" está perfectamente diseñado para espacios pequeños, tales como debajo de los asientos de un restaurante o montado en la pared en una esquina con el soporte incluido.

## CARACTERÍSTICAS

- Ultra compacto
- Driver de 10"
- Potencia amplificador de 150 W
- Filtro de paso bajo variable de 50 Hz a 150 Hz
- Inversor de fase
- Disponible en color negro
- Diversas opciones de instalación (sobremesa, debajo de los asientos, vertical, montaje en pared... )

	EDGE-SB110P
Woofer / tweeter	10"
Amplifier Power Output (Powered)	150W @ THD < 0.5%
Variable LPF	50Hz - 150Hz
Dimensions (WxHxD)	635 x 400 x 178 mm / 23,62 x 15,74 x 7 in
Weight	TBC

## APLICACIONES



# KICK-SB28

Subwoofers



KICK-SB28



**KICK-SB28** es el primer subwoofer de exterior de Ecler. Incorpora woofers de 2x8" perfectamente posicionados para maximizar la respuesta en bajas frecuencias al tiempo que se reducen las vibraciones en el recinto acústico.

## CARACTERÍSTICAS

- Subwoofer pasivo para exteriores de 700W RMS @ 4Ω
- Woofers de 2x8"
- Sin vibraciones
- Para exteriores
- Protegido contra la intemperie con clasificación IP44
- Pies de goma para instalación en el suelo, vertical u horizontal incluidos
- Soporte incluido para montaje en pared

	KICK-SB28
RMS power / Peak power	700 W RMS / 2800 W Peak
Woofers / tweeter	2x8"
Nominal Impedance	4Ω
Dimensions (WxHxD)	660x450x250 mm / 25,98"x17,71"x9,84"
Weight	23 Kg / 50.70lb

## APLICACIONES





# NIMBO

Recinto acústico de altas prestaciones

NIMBO-14

1X4" | 2 VIAS | 40WRMS

NIMBO-24

2X4" | 2 VIAS | 80WRMS

NIMBO-26

2X6" | 2 VIAS | 140WRMS



# MPAGE1r / MPAGE4 / eMPAGE

Consolas de Avisos

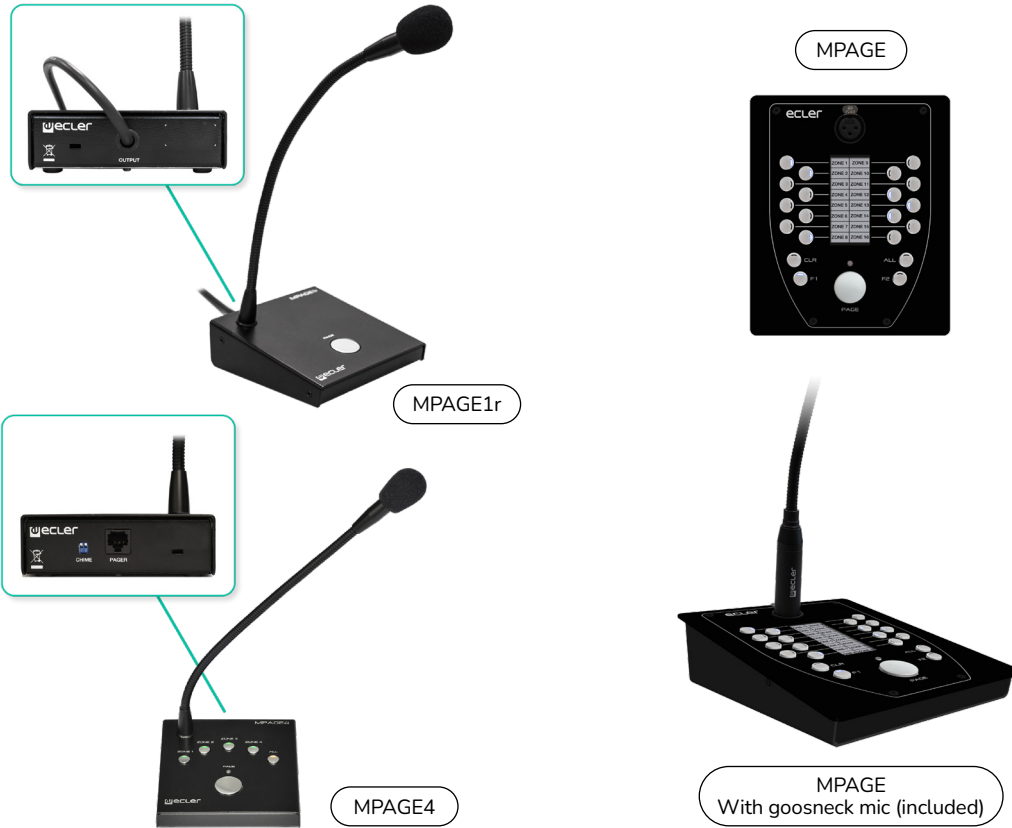

**MPAGE1r** es una consola de avisos de una zona, compatible con cualquier dispositivo que incluya una entrada de micrófono con alimentación Phantom (serie SAM, serie COMPACT, DAM614, MIMO88, serie CA, serie HMA, etc.)

**MPAGE4** es una consola de avisos de sobremesa de 4 zonas, compatible con DAM614 y serie CA. Permite enviar avisos de voz en tiempo real con selección de zonas de destino.

**eMPAGE** es una consola digital de avisos (paging) compatible con las matrices digitales HUB, MIMO88, MIMO88SG y MIMO1212SG (evolución de MPAGE16 en las series MIMO / MIMOSG). Dispone de: micrófono cardioide tipo flexo (extraíble); 16 teclas de selección de zona de destino; teclas ALL, CLEAR y PAGE; 2 teclas programables, F1 y F2 (selección de grupos de zonas de destino). Rotulación de textos para las zonas de destino mediante pantalla de tinta electrónica programable.

	MPAGE1r	MPAGE4	eMPAGE
Paging zones	1	4	16
Additional keys	-	ALL	ALL + CLEAR + F1 + F2
Phantom Power	10 - 48VDC	6 - 15VDC	48VDC, always ON
Connector	Euroblock	RJ45	RJ45 (internal)
Dimensions (WxHxD) (mic excluded)	120x43x126mm / 4.72"x1.69"x4.96"	120x43x126mm / 4.72"x1.69"x4.96"	150x50x180mm / 5.90"x1.96"x7.08"
Weight (mic excluded)	625 g / 1.37 lb	626 g / 1.37 lb	900 g / 1.98 lb

## APLICACIONES



# PAGENETDN

Estación de Avisos EclerNet Dante™/AES67



PAGENETDN



**PAGENETDN** es una estación de sobremesa para avisos de megafonía con transporte de audio sobre IP Dante™/AES67, ideal para la gestión de grandes proyectos zonificados, en combinación con unidades MIMO4040DN.

## CARACTERÍSTICAS

- Estación de avisos de sobremesa basada en pantalla táctil y paneles UCP programables
- Micrófono tipo flexo incluido
- Transporte de audio mediante Dante™/AES67
- Dispositivo de control EclerNet, con capacidad de ejecutar proyectos EclerNet en su motor interno, actuando como servidor y/o cliente de paneles UCP
- Pantalla táctil capacitiva de 10"
- Alimentación PoE o mediante fuente de alimentación local
- Interfaz de comunicación Ethernet
- Salida analógica (compatible con MIMO88/88SG/1212SG)

	PAGENETDN
Display	10.1" IPS Capacitive multitouch
Resolution	1280 x 800 Pixels
Connection port	Ethernet Base-Tx 10/100Mb / 1GB CAT5e or better up to 100m. PoE enabled
Dante Network TX channels	2 (integrated MIC + external AUX input)
Dimensions (WxHxD) (mic excluded)	295x155x135 mm / 11.6"x6.1"x5.3"
Weight (mic excluded)	1.5 kg / 3.3 lbs

## APLICACIONES



# WPNETTOUCH

Control EclerNet TFT Táctil



Compatible

WPNETTOUCH



WPNETTOUCH



VESA 75 mounting system (included)



**WPNETTOUCH** es un panel táctil TFT de control remoto compatible con todos los productos EclerNet. Cada unidad puede ser configurada para actuar como panel de control de una zona de control local, o como un control global multi-zona. Permite ejecutar paneles de control incluyendo ajustes de volumen, selección de fuentes musicales, recuperación de presets, comunicación con otros equipos externos vía TCP/UDP, etc.

## CARACTERÍSTICAS

- Dispositivo de control EclerNet, con capacidad de ejecutar proyectos EclerNet en su motor interno, actuando como servidor y/o cliente de paneles UCP
- Alimentación PoE o mediante fuente de alimentación local
- Pantalla táctil capacitiva de 10"
- Interfaz de comunicación Ethernet
- Incluye soporte de montaje VESA75 y accesorio de instalación en superficie

	WPNETTOUCH
Display	10.1" IPS Capacitive multitouch
Resolution	1280 x 800 Pixels
Connection port	Ethernet Base-Tx 10/100Mb / 1GB CAT5e or better up to 100m. PoE enabled
Power Supply	12V (local PSU)
Dimensions (WxHxD)	260x178x28mm / 10.23"x7"x1.10"
Weight	700gr / 1.54 lb

## APLICACIONES



# Serie PULSO

Paneles de Control Digitales



Compatible



PULSO-6

Nueva generación de paneles murales remotos digitales Ecler con un elegante diseño minimalista. Con marco de aluminio y pantalla TFT capacitiva, los nuevos **paneles murales PULSO** son la elección perfecta para cargar los paneles de control de usuario de las series VIDA, EclerNet y otros desarrollos actuales y futuros. Son compatibles con la arquitectura estándar de paneles UCP, y también con clientes UCP de terceros (iOS®, Android®, Windows®, etc.) y con cajas eléctricas estándar europeas pueden gestionar PoE o alimentación externa para una instalación más fácil y práctica.

## CARACTERÍSTICAS

- Pantalla táctil capacitiva de 4", 5,5" y 10"
- Elegante marco de aluminio
- Compatible con cajetín eléctrico estándar UE de 1 unidad
- Cliente y servidor UCP para EclerNet
- Compatible con EclerNet y VIDA

	PULSO-4	PULSO-6	PULSO-10
Screen Dimension and resolution	4" Capacitive TFT 480x480	5.5" Capacitive TFT 720x1280	10" Capacitive TFT 1280x1800
Construction	Aluminium frame with Ecler laser printed logo (compatible with Standard EU 1-unit electric wall box)		
DC power supply	POE and external VDC power supply		
Dimensions (WxHxD)	89x89x36mm / 3,50"x3,50"x1,42"	84x146x36 mm / 3,30"x5,75"x1,42"	259x177x37mm / 10,20"x6,97"x1,45"
Weight	TBC	TBC	TBC

## APLICACIONES



# WP22DN

Interfaz Mural Dante™/ AES67



WP22DN

**WP22DN** es una interfaz Dante™/AES67 con formato de panel mural. Incluye 2 entradas de audio MIC/ LINE con conector Combo en panel frontal y conversión a 2 canales Dante™/AES67, bien directamente o bien con suma de canales (conversión estéreo a mono). Incluye también 2 salidas analógicas, con conectores duplicados, en formato XLR en frontal y Euroblock en el posterior, enlazadas a 2 canales Dante™/AES67 recibidos desde la red.

## CARACTERÍSTICAS

- Panel mural interfaz Dante™/AES67
- Alimentación PoE o mediante fuente de alimentación local
- Caja Ecler de doble salida para montaje en superficie incluida

	WP22DN
Inputs	2 analog, balanced, MIC/LINE level
Outputs	2 analog, balanced, line level
Connectors	Dante 2x2 interface, RJ45, PoE ready Audio In: 2x Combo / Audio Out: 2x XLR M (external) 2x Euroblock (internal)
Phantom Power	+48VDC, 5mA max.
Dimensions (WxHxD)	170x85x40mm / 3.38"x3.38"x1.57"
Weight	400gr / 0.88 lb

## APLICACIONES



# WPNET4KV / 8K

Panel Mural EclerNet



WPNET4KV



WPNET4KV

+



WPNET8K

=

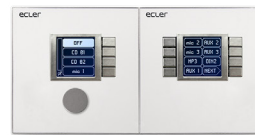

WPNET12KV



WPNET4KVUS (with USA frame)



WPNET8KUS (with USA frame)

**WPNET4KV** es un panel mural digital compatible EclerNet, incluyendo una pantalla LCD, un control digital giratorio (encoder) y cuatro teclas de selección. Ideal para habilitar funciones de selección de fuentes o presets + ajuste de volumen.

**WPNET8K** es un panel mural digital compatible EclerNet, incluyendo una pantalla LCD y ocho teclas de selección. Ideal para habilitar funciones de selección de fuentes o presets.

**Nota:** en algunos casos es posible combinar una pareja de controles WPNET4KV + WPNET8K para que se comporten como un control con 12 teclas de selección y un control digital de volumen (o "WPNET12KV"). Esta combinación es compatible, por ejemplo, con la matriz MIMO4040DN. Para más información consulte a nuestro servicio de soporte.

## CARACTERÍSTICAS

- Paneles remotos de control de dispositivos MIMO4040CDN y MIMO7272DN
- Alimentación PoE o mediante fuente de alimentación local
- Interfaz de comunicación Ethernet
- Compatible con cajas de instalación en pared con forma redonda y diámetro interno  $\geq 60$  mm
- Caja para montaje en superficie incluida
- Compatible con NXA/MIMO88/88SG/1212SG mediante firmware dedicado

	WPNET4KV	WPNET8K	WPNET4KVUS	WPNET8KUS
Display	LCD	LCD	LCD	LCD
Resolution	128x128 Pixels	128x128 Pixels	128x128 Pixels	128x128 Pixels
Connection port	Ethernet interface, RJ45, PoE enabled	Ethernet interface, RJ45, PoE enabled	Ethernet interface, RJ45, PoE enabled	Ethernet interface, RJ45, PoE enabled
Control keys	Encoder, 4 SELECTION keys	8 SELECTION keys	Encoder, 4 SELECTION keys	9 SELECTION keys
Dimensions (WxHxD)	170x85x40mm / 3.38"x3.38"x1.57"	170x85x40mm / 3.38"x3.38"x1.57"	116,5x115x26mm / 4.59"x4.52"x1.02"	116,5x115x26mm / 4.59"x4.52"x1.02"
Weight	120 gr / 0.26 lb	120 gr / 0.26 lb	120 gr / 0.26 lb	120 gr / 0.26 lb

## APLICACIONES



# eMCONTROL1

Control Remoto



eMCONTROL1



eMCONTROL1  
With surface-mount installation box (included)



Different mounting options available:  
fully compatible with single/double,  
surface/flush WPa series mount boxes



WPaMIX-T + eMCONTROL1 + WPa2FMBOX



eMCONTROL1US (with USA frame)

## ACCESORIOS



Serie WPa



WPa2SMBOX



WPa2FMBOX

**eMCONTROL1** es un panel digital de control para los gestores de zona de la serie HUB con formato mural. Acoplado a un panel tipo WPa con conector de audio: la pareja se comporta como un único panel que proporciona control remoto + envío directo a la unidad HUB de una señal de audio balanceada, empleando para ello un único cable tipo CAT5 o superior.

## CARACTERÍSTICAS

- Panel de control digital compatible con HUB
- Ajuste de volumen, selección de fuentes y EQ (programable)
- Compatible con paneles de la serie Wpa con conector de audio, para envío de señales de audio y control a través de un único cable CAT5 o superior
- Compatible con cajas de instalación en pared con forma redonda y diámetro interno  $\geq 60$  mm
- Estética diseñada en colaboración con Italdesign Giugiaro

	eMCONTROL1	eMCONTROL1US
Display	LCD	LCD
Resolution	128x128 Pixels	128x128 Pixels
Connection port	RJ45 remote port	RJ45 remote port
Control keys	Encoder, SELECTION key	Encoder, SELECTION key
Dimensions (WxHxD)	86x86x45mm / 3.38"x3.38"x1.77"	116,5 x 114,75 x 28 mm / 4.58" x 4.51" x 1.10"
Weight	150 g / 0.33 lb	150 g / 0.33 lb

## APLICACIONES





# WPaBT / WPaMIX-T

Panel de Pared Receptor Bluetooth® / Micro-Mezclador de Pared



WPaBT



WPaMIX-TUS  
(WITH USA FRAME)



WPaMIX-T

## ACCESORIOS

### WPaMIX-T:



WP24-PSU



eMCONTROL1

### WPa-BT / WPaMIX-T:

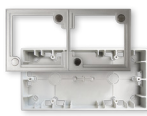

WPa2SMBOX



WPa2FMBOX

**WPaBT** es un receptor Bluetooth® clase 1 con salida estéreo balanceada tipo Euroblock. Caja de instalación en superficie incluida.

**WPaMIX-T** es un micro-mezclador de 2 canales con el formato estándar de los paneles de pared de la serie WPa. Permite mezclar una señal estéreo no balanceada (2xRCA) con una señal de micrófono (XLR), consiguiendo una salida mono balanceada. La entrada de micrófono incluye un ecualizador de 2 bandas (Bass/Treble) y puede actuar con prioridad sobre la señal de línea cuando el micrófono sobrepasa el umbral de detección prefijado. Fuente de alimentación no incluida (WP24-PSU).

## CARACTERÍSTICAS

### WPaBT:

- Receptor Bluetooth® en formato de panel mural WPa (caja eléctrica UE)
- Bluetooth® clase 1 (alcance 25m), versión V5.0. Perfil A2DP
- Salida estéreo balanceada tipo Euroblock configurable doble-mono
- Botón PAIR con LED azul indicador de actividad. Se puede apagar para no molestar en estancias oscuras
- Configuración sencilla de nombre de dispositivo, PIN, salida estéreo/mono, y otros ajustes mediante la aplicación Ecler Bluetooth® Manager, para dispositivos Windows
- Alimentación externa 24VDC (WP24-PSU, opcional), mediante regleta de conexiones o mediante bus de alimentación eMCONTROL1
- GPO: para indicar que hay una conexión de audio A2DP activa (gestión automática de prioridades)
- Puerto USB-C de configuración: no visible, tras la carátula frontal. Accesible fácilmente, retirando únicamente la placa frontal, sin tener que desmontar de la pared el dispositivo. No se incluye cable USB-C
- Compatible con cajas eléctricas redondas de 60mm de diámetro

- Caja de montaje en superficie incluida
- Compatible con las cajas de montaje WPa2FMBOX y WPa2SMBOX
- Puede combinarse con un eMCONTROL1 para funcionar como una entrada remota de audio del gestor de zonas HUB

### WPaMIX-T:

- Entrada de línea no balanceada (2xRCA)
- Entrada de micrófono balanceada con ecualizador (Bass/Treble) y alimentación Phantom seleccionable
- Controles de volumen independientes para las entradas MIC y LINE
- Función de Talkover disponible (MIC sobre LINE)
- Requiere unidad de alimentación externa. Se recomienda usar la unidad WP24-PSU: una sola unidad WP24-PSU puede alimentar hasta 20 unidades WPaMIX-T, dependiendo de la longitud del cable y su sección)
- Puede combinarse con un eMCONTROL1 para funcionar como una entrada remota de audio del gestor de zonas HUB
- Disponible en color blanco (RAL 9016)

## APLICACIONES



# Serie WPa

Controles Remotos



WPaVOL



WPaVOL-J



WPaVOL-SR



WPaVOL-SR-J



WPaH-AT6



WPaH-AT40



WPaH-AT100



WPaVOLUS (with USA frame)



WPaVOL-SRUS (with USA frame)

## ACCESORIOS



WPa2SMBOX



WPa2FMBOX

**WPa** es una serie de paneles murales de control remoto de equipos e interconexión de señales de audio, con una estética actual, elegante y discreta, diseñada en colaboración con Italdesign Giugiaro. Caja de instalación en superficie incluida en toda la serie WPa (excepto UBWPa).

**WPaVOL** es un control remoto de pared para gestión de volumen. Compatible con todos los dispositivos con puerto 0-10VDC.

**WPaVOL-J** posee las mismas características que el WPaVOL, más un conector mini-jack estéreo en el panel frontal.

**WPaVOL-SR** es un control remoto de pared para gestión de volumen y selección de fuente/preajuste. Compatible con todos los dispositivos con puerto 0-10VDC.

**WPaVOL-SR-J** posee las mismas características que el WPaVOL-SR, más un conector mini-jack estéreo en el panel frontal.

**WPaH-AT6** es un atenuador de línea 70/100V con un relé de prioridad de 24VDC integrado. Potencia máxima de salida: 6W.

**WPaH-AT40** es un atenuador de línea 70/100V con un relé de prioridad de 24VDC integrado. Potencia máxima de salida: 40W.

**WPaH-AT100** es un atenuador de línea 70/100V con un relé de prioridad de 24VDC integrado. Potencia máxima de salida: 100W.

## APLICACIONES





WPaCNX-JRCA



WPaCNX-CBO

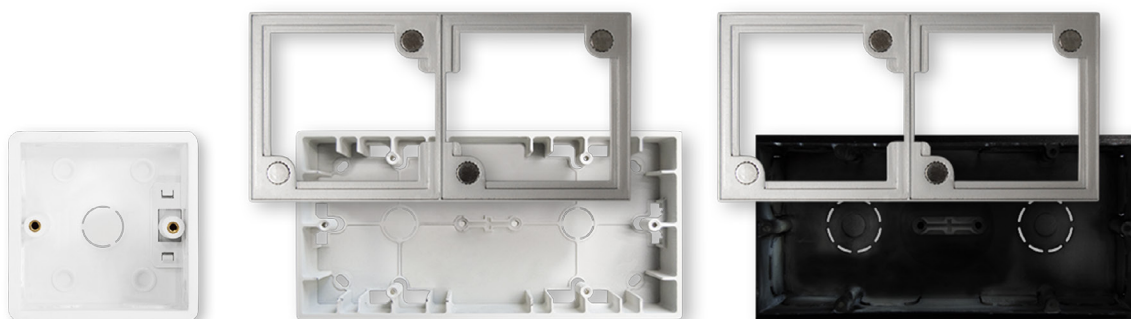

Different mounting options available:  
Fully with single/double, surface/flush WPa series mount boxes

US single gang bare format



UBWPaVOL



UBWPaCNX-JRCA

**WPaCNX-CBO** es un conector remoto de pared con un conector XLR Hembra de 3-pin + jack ST (conector combo). Conector atornillable en la parte posterior (no necesita soldaduras).

**WPaCNX-JRCA** es un conector remoto de pared con un conector mini-jack estéreo 2 conectores RCA. Conector atornillable en la parte posterior (no necesita soldaduras).



WP24-PSU



ETH232AD



1UHRMKIT



2UHRMKIT



PUM3



VEO-RACK19



LABI1-SWK



LABI1-SPC

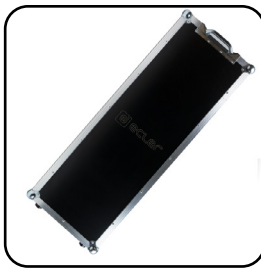

LABI1-CFC

Ecler **WP24-PSU** es una fuente de alimentación externa 24VDC 0.5A, con set de conectores AC internacionales y conexión coaxial (centro positivo), compatible con eMPAGE, DN44BOB, Serie WPNET, eMCONTROL1, WPaMIX-T y WPaBT.

**ETH232AD** es una interfaz en serie que permite una transmisión transparente bidireccional entre RS-232/422/485 y Ethernet. Incluye una página web de configuración para Ethernet y configuraciones personalizadas en serie.

**1UHRMKIT** es un conjunto de 2 accesorios para montaje en rack de equipos de una altura y media anchura de rack estándar (19"). Las 2 unidades incluidas en el kit permiten el montaje de un dispositivo de las dimensiones anteriores (ePLAYER1, eHMA60, etc.), tanto en armarios de rack de anchura estándar como en armarios de rack de media anchura.

**2UHRMKIT** es un kit que permite el montaje en rack estándar de unidades con 1/2 anchura y 2U de altura de rack.

**PUM3** es un accesorio que permite montar dos equipos de media anchura de rack en racks de 1 unidad de medida estándar (19"). Tornillos de montaje incluidos.

**VEO-RACK19** es un soporte universal de rack 19". Incluye velcro y tornillos de fijación.

**LABI1-SWK** es un kit de ruedas para el subwoofer LABI1-SB18p.

**LABI1-SPC** es una cubierta de protección de nylon para el subwoofer LABI1-SB18p.

**LABI1-CFC** es un maletín (flight-case) para 2 LABI1-C100i + cableado + accesorios de montaje.



CNXXLRXLR1/5/10



CNXEBEB1/2M5



CNXEBRCA1



CNXXLRFEB



CNXRCAEBAD



CNXMJXLR2

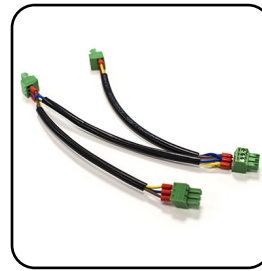

CNXEBLINK4



CNXAC8RM



MBSTAND



MDSTAND



WPa2FMBOX

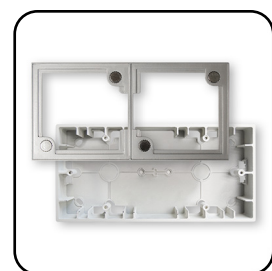

WPa2SMBOX

**CNXXLRXLR1/5/10** es un cable XLR-XLR de 1m/5m/10m.

**CNXEBEB1/2M5** es un cable Euroblock bal.- Euroblock bal. de 1m/2,5m.

**CNXEBRCA1** es un cable 2xEuroblock bal. - 2xRCA Macho/hembra de 1m.

**CNXXLRFEB** es un cable XLR hembra bal. - Euroblock bal. de 0,5m.

**CNXRCAEBAD** es un adaptador RCA - Euroblock bal.

**CNXMJXLR2** es un cable de minijack estéreo - XLR Macho mono de 2m. Incluye resistencia interna para la protección de la carga y una suma correcta de la señal de audio.

**CNXEBLINK4** es un cable de 4 enlaces Euroblock de 12cm entre conectores. Permiten enlazar canales de entrada en amplificadores multicanal como la serie eGPA.

**CNXAC8RM** es una regleta de AC de 8 tomas con interruptor de encendido en formato 1RU.

**MBSTAND** es un pie de micrófono con brazo jirafa.

**MDSTAND** es un soporte de micrófono de sobremesa.

**WPa2FMBOX** caja para empotrar doble, compatible con la serie de paneles murales WPa. Incluye marco único para el montaje de 2 paneles adyacentes en cajetín doble.

**WPa2SMBOX** caja de superficie doble, compatible con la serie de paneles murales WPa. Incluye marco único para el montaje de 2 paneles adyacentes en cajetín doble.



FLATY



HANDY

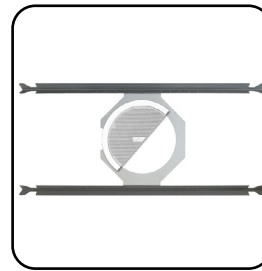

IC-TB6

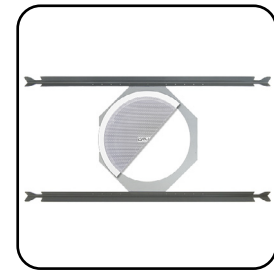

IC-TB8



ARQ108UB

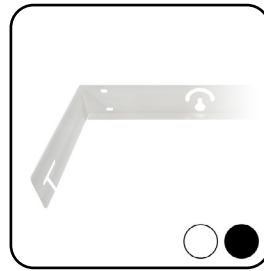

ARQ110UB

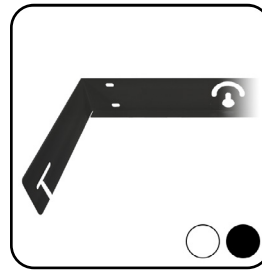

ARQ112UB

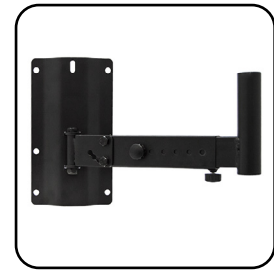

SR12



POLE01



AVICCAN6/8L

**FLATY** es un soporte de pared que permite instalar las columnas de la serie MIA pegadas a la pared. Está fabricado en acero inoxidable y permite ajustar la altura en cualquier punto de la longitud de la columna, además de instalar 2 columnas juntas una encima de la otra. Disponible en blanco y negro.

**HANDY** es un soporte de pared compatible con la serie MIA y NIMBO-14. Es increíblemente versátil e inteligente con ajuste de giro e inclinación, fabricado en acero inoxidable. Disponible en blanco y negro.

**IC-TB6** es un anclaje para falso techo compatible con los altavoces de techo IC6.

**IC-TB8** es un anclaje para falso techo compatible con los altavoces de techo IC8 y serie IC6CLASS.

**ARQ108UB** es un kit de montaje en pared con forma de "U" compatible con ARQIS108i. Disponible en blanco y en negro.

**ARQ110UB** es un kit de montaje en pared con forma de "U" compatible con ARQIS110i. Disponible en blanco y en negro.

**ARQ112UB** es un kit de montaje en pared con forma de "U" compatible con ARQIS112i. Disponible en blanco y en negro.

**SR12** es un soporte de 35mm. para instalación en pared de altavoces ARQIS110i y ARQIS112i.

**POLE01** es un soporte ajustable de 35mm. para montaje de un altavoz sobre una unidad sub-woofer (ARQIS110i sobre ARQISSB15, etc.).

**AVICCAN6L** es una cubierta posterior (back can) de 6" de perfil bajo, compatible con VIC6.

**AVICCAN8L** es una cubierta posterior (back can) de 8" de perfil bajo, compatible con VIC8/VIC8SB.



GROUNDY



CEILY



RAILAPTOR



LABI1-SAC



LABI1-CAC



LABI1-TBC



LABI1-WBC



LABI1-PBC



LABI1-HBC



LABI1-ODCNX

**GROUNDY** es un soporte que permite plantar altavoces de la serie eMOTUS en el suelo. Compatible con eMOTUS30D, eMOTUS5P, eMOTUS5PB y eMOTUS50D. Disponible en color negro.

**CEILY** es un soporte que permite instalar altavoces de la serie eMOTUS en el techo. Compatible con eMOTUS30D, eMOTUS5P, eMOTUS5PB y eMOTUS50D. Disponible en blanco y negro.

**RAILAPTOR** es un adaptador para colgar altavoces eMOTUS50D o AUDEO103/106 de un riel de luz de techo.

**LABI1-SAC** es un adaptador para instalar el altavoz columna LABI1-C100i en el subwoofer LABI1-SB18p.

**LABI1-CAC** es un adaptador columna-columna, para conectar verticalmente (estacado, no volado) dos altavoces LABI1-C100i. Incluye cable Speakon®-Speakon® de 60 cm.

**LABI1-TBC** es un soporte para instalar un altavoz LABI1-C100i en truss.

**LABI1-WBC** es un soporte de montaje en pared para LABI1-C100i.

**LABI1-PBC** es un adaptador para instalar altavoces LABI1-C100i en un poste estándar de 35 mm.

**LABI1-HBC** son piezas de espuma de alta densidad para colocar la columna LABI1-C100i en posición horizontal. Permite inclinaciones de 0° / 30° / 45° con respecto a la superficie horizontal.

**LABI1-ODCNX** es un kit que cubre las conexiones LABI1-C100i y lo prepara para aplicaciones en exteriores.

# Tabla de compatibilidad de accesorios

	PLAYER ONE / ZERO	DUO-NET PLAYER	eSAM Series	SAM / I Series	eCOMPACT4BT	MIMO DANTE	MIMO / MIMOSG Series	DN44BOB	HUB	DAM614	NXA Series	ALMA Series	VIDA Series	HADA Series	AURA Series	eGPA Series	GPA Series	eHSA Series
MPAGE1	-	-	-	-	-	-	-	-	-	-	-	-	-	-	-	-	-	-
MPAGE4	-	-	-	-	-	-	-	-	-	-	-	-	-	-	-	-	-	-
eMPAGE	-	-	-	-	-	-	-	-	-	-	-	-	-	-	-	-	-	-
PULSO Series	-	-	-	-	-	-	-	-	(6)	-	-	-	-	-	-	-	-	-
PAGNETDN	-	-	-	-	-	-	-	-	-	-	-	-	-	-	-	-	-	-
WPNETTOUCH	-	-	-	-	-	-	-	-	-	-	-	-	-	-	-	-	-	-
WPNET Series	-	-	-	-	-	-	(2)	-	-	-	(2)	-	-	-	-	-	-	-
WP22DN	-	-	-	-	-	-	-	-	-	-	-	-	-	-	-	-	-	-
eMCONTROL1	-	-	-	-	-	-	-	-	-	-	-	-	-	-	-	-	-	-
WPaVOL	-	-	-	-	-	-	-	-	-	-	-	-	-	-	-	-	-	-
WPaVOL-J	-	-	-	-	-	-	-	-	-	-	-	-	-	-	-	-	-	-
WPaVOL-SR	-	-	-	-	-	-	-	-	-	-	-	-	-	-	-	-	-	-
WPaVOL-SR-J	-	-	-	-	-	-	-	-	-	-	-	-	-	-	-	-	-	-
WPaH-AT40	-	-	-	-	-	-	-	-	-	-	-	-	-	-	-	-	-	-
WPaH-AT100	-	-	-	-	-	-	-	-	-	-	-	-	-	-	-	-	-	-
WPaMIX-T	-	-	-	-	-	-	-	-	-	-	-	-	-	-	-	-	-	-
WPaBT	-	-	-	-	-	-	-	-	-	-	-	-	-	-	-	-	-	-
WPaCNX-CBO	-	-	-	-	-	-	-	-	-	-	-	-	-	-	-	-	-	-
WPaCNX-JRCA	-	-	-	-	-	-	-	-	-	-	-	-	-	-	-	-	-	-
ETH232AD	-	-	-	-	-	-	-	-	-	-	-	-	(3)	(3)	-	-	-	-
WP24-PSU	-	-	(3)	(3)	(3)	(3)	(3)(4)	(3)	(3)(4)	(3)	(3)	(3)	(3)	(3)	(3)	(3)	(3)	-
VEO-RACK19	-	-	-	-	-	-	-	-	-	-	-	-	-	-	-	-	-	-
2UHRMKIT	-	-	-	-	-	-	-	-	-	-	-	-	-	-	-	-	-	-
1UHRMKIT	-	-	-	-	-	-	-	-	-	-	-	-	-	-	-	-	-	-
PUM3	(5)	-	-	-	-	-	-	-	-	-	-	-	-	-	-	-	-	-
FLATY	-	-	-	-	-	-	-	-	-	-	-	-	-	-	-	-	-	-
HANDY	-	-	-	-	-	-	-	-	-	-	-	-	-	-	-	-	-	-
CEILY	-	-	-	-	-	-	-	-	-	-	-	-	-	-	-	-	-	-
GROUNDY	-	-	-	-	-	-	-	-	-	-	-	-	-	-	-	-	-	-
SR12	-	-	-	-	-	-	-	-	-	-	-	-	-	-	-	-	-	-
ARQ108UB	-	-	-	-	-	-	-	-	-	-	-	-	-	-	-	-	-	-
ARQ110UB	-	-	-	-	-	-	-	-	-	-	-	-	-	-	-	-	-	-
ARQ112UB	-	-	-	-	-	-	-	-	-	-	-	-	-	-	-	-	-	-
ARQSB10SATB	-	-	-	-	-	-	-	-	-	-	-	-	-	-	-	-	-	-
POLE01 / TRIPO1	-	-	-	-	-	-	-	-	-	-	-	-	-	-	-	-	-	-
AVICCAN6L / 8L	-	-	-	-	-	-	-	-	-	-	-	-	-	-	-	-	-	-
AVICSG / AVICRG	-	-	-	-	-	-	-	-	-	-	-	-	-	-	-	-	-	-
LABI1 Series	-	-	-	-	-	-	-	-	-	-	-	-	-	-	-	-	-	-
IC TB Series (tile bridge)	-	-	-	-	-	-	-	-	-	-	-	-	-	-	-	-	-	-
PKIC Series (paint)	-	-	-	-	-	-	-	-	-	-	-	-	-	-	-	-	-	-



- (2) Usando firmware específico retro-compatible (excepto WPNETEX)
- (3) Cuando se incluye WPaMIX-T
- (4) Cuando se incluye eMPAGE

- (5) Cuando se incluye 1UHRMKIT
- (6) Se necesita una futura versión de firmware. Próximamente.

- Totalmente compatible
- Compatible con algunos modelos (compruebe el modelo en particular)
- No compatible

	HISA Series	HZA Series	eHMA Series	HMA Series	eCA Series	CA Series	VIC Series	IC Series	DROP	NIMBO Series	MIA Series	ZEN-15	KICK-SB28	EDGE-SB110P	AMBIT Series	eMOTUS Series	AUDEO Series	ARQSi Series	LABI Series
MPAGE1	-	-	■	■	-	■	-	-	-	-	-	-	-	-	-	-	-	-	-
MPAGE4	-	-	-	-	-	■	-	-	-	-	-	-	-	-	-	-	-	-	-
eMPAGE	-	-	-	-	-	-	-	-	-	-	-	-	-	-	-	-	-	-	-
PULSO Series	-	-	-	-	-	-	-	-	-	-	-	-	-	-	-	-	-	-	-
PAGNETDN	-	-	-	-	-	-	-	-	-	-	-	-	-	-	-	-	-	-	-
WPNETTOUCH	-	-	-	-	-	-	-	-	-	-	-	-	-	-	-	-	-	-	-
WPNET Series	-	-	-	-	-	-	-	-	-	-	-	-	-	-	-	-	-	-	-
WP22DN	-	-	-	-	-	-	-	-	-	-	-	-	-	-	-	-	-	-	-
eMCONTROL1	-	-	-	-	-	-	-	-	-	-	-	-	-	-	-	-	-	-	-
WPaVOL	■	■	■	■	■	■	-	-	-	-	-	-	-	-	-	■	-	-	-
WPaVOL-J	■	■	■	■	■	■	-	-	-	-	-	-	-	-	-	■	-	-	-
WPaVOL-SR	-	-	-	■	-	■	-	-	-	-	-	-	-	-	-	-	-	-	-
WPaVOL-SR-J	-	-	-	■	-	■	-	-	-	-	-	-	-	-	-	-	-	-	-
WPaH-AT40	■	■	■	■	■	■	-	-	-	-	-	-	-	-	-	-	-	-	-
WPaH-AT100	■	■	■	■	■	■	-	-	-	-	-	-	-	-	-	-	-	-	-
WPaMIX-T	■	■	■	■	■	■	-	-	-	-	-	-	-	-	-	■	-	-	-
WPaBT	■	■	■	■	■	■	-	-	-	-	-	-	-	-	-	■	-	-	-
WPaCNX-CBO	■	■	■	■	■	■	-	-	-	-	-	-	-	-	-	■	-	-	-
WPaCNX-JRCA	■	■	■	■	■	■	-	-	-	-	-	-	-	-	-	■	-	-	-
ETH232AD	-	-	-	-	-	■	-	-	-	-	-	-	-	-	-	-	-	-	-
WP24-PSU	-	(3)	(3)	(3)	(3)	(3)	-	-	-	-	-	-	-	-	-	-	-	-	-
VEO-RACK19	-	-	■	-	-	■	-	-	-	-	-	-	-	-	-	-	-	-	-
2UHRMKIT	-	-	■	■	-	■	-	-	-	-	-	-	-	-	-	-	-	-	-
1UHRMKIT	-	-	■	-	-	-	-	-	-	-	-	-	-	-	-	-	-	-	-
PUM3	-	-	-	-	-	-	-	-	-	-	-	-	-	-	-	-	-	-	-
FLATY	-	-	-	-	-	-	-	-	-	-	■	■	-	-	-	-	-	-	-
HANDY	-	-	-	-	-	-	-	-	-	■	■	-	-	-	-	-	-	-	-
CEILY	-	-	-	-	-	-	-	-	-	-	-	-	-	-	-	■	-	-	-
GROUNDY	-	-	-	-	-	-	-	-	-	-	-	-	-	-	-	■	-	-	-
SR12	-	-	-	-	-	-	-	-	-	-	-	-	-	-	-	-	-	■	-
ARQ108UB	-	-	-	-	-	-	-	-	-	-	-	-	-	-	-	-	-	■	-
ARQ110UB	-	-	-	-	-	-	-	-	-	-	-	-	-	-	-	-	-	■	-
ARQ112UB	-	-	-	-	-	-	-	-	-	-	-	-	-	-	-	-	-	■	-
ARQSB10SATB	-	-	-	-	-	-	-	-	-	-	-	-	-	-	-	-	-	■	-
POLE01 / TRIPO1	-	-	-	-	-	-	-	-	-	-	-	-	-	-	-	-	-	■	-
AVICCAN6L / 8L	-	-	-	-	-	-	■	-	-	-	-	-	-	-	-	-	-	-	-
AVICSG / AVICRG	-	-	-	-	-	-	■	-	-	-	-	-	-	-	-	-	-	-	-
LABI1 Series	-	-	-	-	-	-	-	-	-	-	-	-	-	-	-	-	-	-	■
IC TB Series (tile bridge)	-	-	-	-	-	-	-	■	-	-	-	-	-	-	-	-	-	-	-
PKIC Series (paint)	-	-	-	-	-	-	-	■	-	-	-	-	-	-	-	-	-	-	-



# Productos Vídeo



# VEO-SWM44

Selector 4K 4X1 para presentaciones con VEOCast



Integrable

Selector

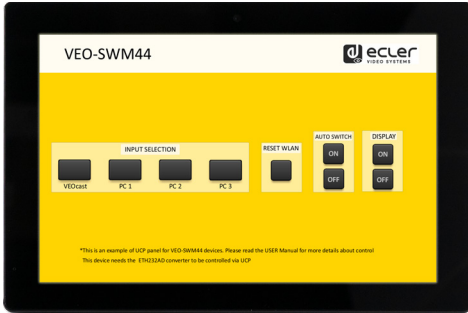

VEO-SWM44

**VEO-SWM44** es un selector compacto de presentación que incluye 2 entradas HDMI 2.0, una entrada USB-C y una entrada inalámbrica a través de VEOCast, direccionables a una salida HDMI 2.0.

## CARACTERÍSTICAS

- Ancho de banda hasta 18Gbps, resolución de hasta 4K @60Hz YUV 4:4:4
- Soporta HDR10, Dolby Vision
- Capacidad de BYOD inalámbrica (bring your own device) a través de VEOCast (para dispositivos iOS, Android, Windows y MacOS)
- Proporciona hasta 60W de carga, control USB y vídeo 4K/ UHD a través de USB-C
- Audio de la salida HDMI desembobado a través del puerto de audio analógico balanceado sobre conectores Euroblock.
- Ajustado a la norma HDCP2.2
- Gestión inteligente EDID (a través de un dip-switch)
- Función de selección a través del panel frontal, conmutación automática de fuentes
- Configuración a través de la página web (Wi-Fi)
- Envía comandos CEC y RS-232 para el control de la pantalla

4K  
ULTRAHD

HDR

18  
GBPS

HDMI

DOLBY  
VISION

USB Type-C

VEO  
Cast

# VEO-SWH44

Selector HDMI 2.0 4x1 18Gbps con Desembebedor de Audio y Control RS-232



Integrable



VEO-SWH44

**VEO-SWH44** es un selector HDMI 4x1 compatible con señales de alto rango dinámico (HDR). Es la solución ideal para aplicaciones que requieren fuentes de vídeo y pantallas 4K / UHD y HDR. VEO-SWH44 incluye funciones de extracción de audio y gestión EDID de audio. La selección de la entrada HDMI puede ser automática (detección de señal), manual, a través del panel frontal, control remoto o mediante comandos serie. Los controles incluyen ARC e indicaciones LED de las fuentes y configuraciones seleccionadas.

## CARACTERÍSTICAS

- Selector de fuentes de 4K/UHD 4x1 compatible con los estándares HDMI 2.0a
- Soporta formatos de video de hasta 4Kx2K (4096x2160 a 60Hz YUV 4: 4: 4) y todos los formatos de video HDMI 3D
- Admite contenidos HDR y 3D
- Cumple con HDCP2.2 / 1.4
- Soporta profundidad de color de 36 bits
- Admite la gestión inteligente de EDID (Auto / 2CH / 5.1CH / 7.1CH seleccionable)
- Admite PCM, Dolby TrueHD, DTS-HD Master Audio hasta 7.1CH
- Soporte de canal de retorno de audio (ARC)
- Salida de audio digital y analógica
- Control RS232
- Admite una velocidad de datos de video de hasta 18 Gbps

**4K**  
ULTRAHD

HDR

**18**  
GBPS

**HDMI**  
#standardforhighqualityvideo

# VEO-SWC44 / 44TH 44TU

Selector Inalámbrico para conferencias y presentaciones / Transmisor inalámbrico HDMI / Transmisor inalámbrico USB-C



Integrable



VEO-SWC44TU

VEO-SWC44



VEO-SWC44TH

**VEO-SWC44** es un selector dedicado a conferencias y presentaciones con entrada inalámbrica con una resolución de vídeo Full HD y una salida de vídeo 4K / UHD HDMI 2.0. Admite la conexión inalámbrica de dispositivos USB, tales como webcams y micrófonos a través de un dongle o aplicaciones de gestión para plataformas Windows y macOS y también compatible con Airplay/Miracast. Un desembebedor de audio integrado proporciona una salida analógica estéreo no balanceada a través de un conector jack de 3,5 mm. Incluye una WebGUI para configuración y gestión del selector, así como control RS-232 y TCP/IP, todo ello habilitado por un par de conectores LAN RJ-45 con redes independientes.

## CARACTERÍSTICAS

- Puertos USB 3.0 para la conexión inalámbrica entre un portátil y los dispositivos USB que se hallen en la misma sala, tales como la cámara y el micrófono, para la gestión de videoconferencias de un modo sencillo y fácil
- Entrada inalámbrica con una resolución de vídeo Full HD y una salida de vídeo HDMI 2.0 4K / UHD
- Extracción de audio analógico en conector jack estéreo no balanceado de 3,5 mm
- Compatibilidad con protocolos nativos de wireless casting como Airplay y Miracast para presentaciones de gran nivel
- Transmisores inalámbricos opcionales Plug & Play HDMI (VEO-SWC44TH) / USB Tipo-C (VEO-SWC44TU), así como aplicaciones de Windows y macOS para la conexión inalámbrica del selector con un portátil o PC
- Control RS-232 e IP, así como gestión mediante WebGUI
- Capa de seguridad adicional para una transmisión inalámbrica cifrada
- Admite hasta 4 presentaciones simultáneas en pantalla dividida, así como hasta 16 participantes en espera
- Imagen de fondo o logotipo personalizables para página de bienvenida
- Admite touchback inalámbrico para pantalla interactiva, así como pizarra y herramienta de anotación en vivo
- Dispone de función PoE
- Fuente de alimentación local de 12 V CC

**4K**  
ULTRAHD

**FULLHD**

**HDMI**  
HIGH DEFINITION MULTIMEDIA INTERFACE



**PoE**

# VEO-MXH44D

Matriz HDMI 2.0 4X4 18Gbps con Desembebedor de Audio y Pantalla



Integrable



VEO-MXH44D

**VEO-MXH44D** es una matriz 4x4 de HDMI 2.0 que admite una resolución de vídeo hasta 4K/UHD, 60 Hz y muestreo de croma 4:4:4. Incluye 8 salidas para el desembebedor de audio analógico y digital, así como gestión EDID, una pantalla LCD y una WebGUI integrada que permite configurar y controlar la unidad de forma muy sencilla. Las fuentes HDMI pueden seleccionarse mediante los botones del panel frontal o a través de comandos en serie, TCP/IP e IR. También es compatible con HDCP 2.2 y 1.4. VEO-MXH44D puede almacenar y cargar hasta 8 presets, lo que lo convierte en una solución profesional muy adecuada para aplicaciones que requieren el enrutamiento de señales HDMI de vídeo y audio entre fuentes y pantallas 4K/UHD con una gestión de control inteligente.

## CARACTERÍSTICAS

- 4 entradas HDMI 2.0 que pueden dirigirse independientemente a 4 salidas HDMI 2.0
- Admite HDMI 2.0 hasta 4K @60Hz, YUV 4:4:4 8-bit, HDR (a 4K @60Hz YUV 4:2:0 10-bit)
- Downscaler de vídeo Full HD
- Almacenamiento de 8 presets
- Admite formatos de audio como Dolby TrueHD, Atmos; DTS-HD Master Audio y DTS:X
- Extracción de audio analógico en el conector Euroblock estéreo no balanceado, así como extracción de audio digital estéreo y surround en el conector coaxial S/PDIF
- Control a través del panel frontal y la pantalla, mando a distancia por infrarrojos, control RS-232, control IP y WebGUI
- Gestión avanzada de EDID
- Compatible con HDCP 2.2
- Fuente de alimentación local de 12 V CC

4K  
ULTRAHD

HDR



18  
GBPS

HDMI  
HIGH DEFINITION MULTIMEDIA INTERFACE

# VEO-MXH88D

Matriz HDMI 2.0 8X8 18Gbps con Desembebedor de Audio y Pantalla



Integrable

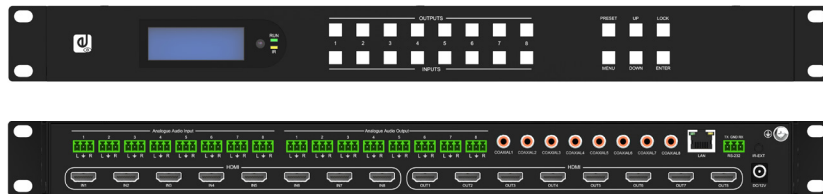

VEO-MXH88D

**VEO-MXH88D** es una matriz 8x8 de HDMI 2.0 que admite una resolución de vídeo hasta 4K/UHD, 60 Hz y muestreo de croma 4:4:4. Incluye 8 entradas para insertar una señal de audio externa y 16 salidas para el desembebedor de audio analógico y digital, así como gestión EDID, una pantalla LCD y una WebGUI integrada que permite configurar y controlar la unidad de forma muy sencilla. Las fuentes HDMI pueden seleccionarse mediante los botones del panel frontal o a través de comandos en serie, TCP/IP e IR. También es compatible con HDCP 2.2 y 1.4. VEO-MXH44D puede almacenar y cargar hasta 8 presets, lo que lo convierte en una solución profesional muy adecuada para aplicaciones que requieren el enrutamiento de señales HDMI de vídeo y audio entre fuentes y pantallas 4K/UHD con una gestión de control inteligente.

## CARACTERÍSTICAS

- 8 entradas HDMI 2.0 que pueden dirigirse independientemente a 8 salidas HDMI 2.0
- Admite HDMI 2.0 hasta 4K @60Hz, YUV 4:4:4 8-bit, HDR (a 4K @60Hz YUV 4:2:0 10-bit)
- Almacenamiento de 8 presets
- Admite formatos de audio como Dolby TrueHD, Atmos; DTS-HD Master Audio y DTS:X
- Inserción y extracción de audio analógico en conectores Euroblock estéreo no balanceados, así como extracción de audio digital estéreo y surround en conector coaxial S/PDIF
- Control a través del panel frontal y la pantalla, mando a distancia por infrarrojos, control RS-232, control IP y WebGUI
- Gestión avanzada de EDID, CEC, ARC
- Compatible con HDCP 2.2
- Fuente de alimentación local de 12 V CC

4K  
ULTRAHD

HDR



18  
GBPS

HDMI  
HIGH DEFINITION MULTIMEDIA INTERFACE



# VEO-SPH48 / 44 / 42

Distribuidor HDMI 2.0 1X8 / 1X4 / 1X2



VEO-SPH48



VEO-SPH44

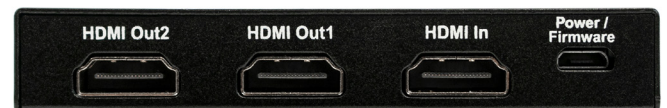

VEO-SPH42

**VEO-SPH48** es un distribuidor HDMI 1x8 compatible con señales de alto rango dinámico (HDR). Muestra simultáneamente una fuente de alta definición 4K/UHD en hasta ocho pantallas.

**VEO-SPH44** es un distribuidor HDMI 1x4 compatible con señales de alto rango dinámico (HDR). Muestra simultáneamente una fuente de alta definición 4K/UHD en hasta cuatro pantallas.

**VEO-SPH42** es un distribuidor HDMI 1x2 compatible con señales de alto rango dinámico (HDR). Muestra simultáneamente una fuente de alta definición 4K/UHD en hasta dos pantallas.

## CARACTERÍSTICAS

- Admite resoluciones de hasta 4Kx2K (4096x2160 @ 60Hz YUV 4: 4: 4)
- Tres modos de ajuste EDID
- Cumple con HDCP2.2 / 1.4
- Soporta profundidad de color de 36 bits
- Compatible con LPCM 7.1, Dolby TrueHD, Dolby digital Plus y DTSHD Master Audio
- Soporta contenidos HDR y 3D
- Admite una velocidad de datos de video de hasta 18 Gbps
- Indicadores LED del panel frontal para el estado de la alimentación y la señal



HDR



18 GBPS



# VEO-XTI1CG2 / XRI1CG2

Extensor de Vídeo H.265 Full HD sobre IP



Integrable

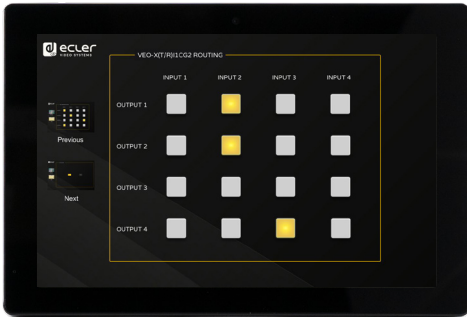

VEO-XTI1CG2



VEO-XRI1CG2



VEO-XTI1CG2

VEO-XRI1CG2

El transmisor **VEO-XTI1CG2** y el receptor **VEO-XRI1CG2** forman un conjunto de extensores H.265 / H.264 de vídeo sobre IP, permitiendo la distribución de HDMI en redes Ethernet de 1Gb con resolución de vídeo de hasta 1080p@60Hz. Estos dispositivos representan una solución profesional de alta calidad de compresión y de bajo ancho de banda, dirigida a configuraciones punto a punto, así como multipunto a multipunto, a través de un único cable Cat. 5e/6/7 de 100 m. VEO-XTI1CG2 y VEO-XRI1CG2 son altamente adecuados para diversas aplicaciones que también requieren gestión de audio, PoE, composición de VideoWalls o control RS-232, como por ejemplo para instalaciones educativas, comerciales o corporativas, donde se necesitan sistemas AV flexibles y escalables. Además, este codificador y decodificador puede emparejarse con el módulo de control VEO-XCTRLG2, consiguiendo de esta forma ampliar la gestión con la interfaz de configuración WEB incorporada.

## CARACTERÍSTICAS

- HDMI 1.4 con resolución de vídeo de hasta 1920x1200p@60Hz 4:4:4
- Distancia de transmisión de la señal hasta 100m por cable Cat. 5e/6/7
- Admite transmisiones en modo unicast en redes no gestionadas de más de 1Gb y extensión de señal multicast
- Redes gestionadas de 1Gb
- Composición de videowalls de hasta 9 x 9 pantallas
- Embebido y extracción de audio
- Admite transmisión de audio codificado, modos Main Stream y Sub Stream
- Admite paso a través de RS-232, TCP/IP, WebGUI mediante el módulo controlador VEO-XCTRLG2
- Compatible con HDCP 1.4
- Dispone de función PoE
- Fuente de alimentación local de 12 V CC



# VEO-XCTRLG2

Controlador de Extensor de Vídeo H.265 Full HD sobre IP



Integrable



VEO-XCTRLG2

**VEO-XCTRLG2** es un módulo controlador que permite al usuario gestionar y operar VEO-XTI1CG2 y VEO-XRI1CG2 en grandes sistemas multipunto a multipunto. Tiene dos puertos LAN, permitiendo de este modo la recepción de redes independientes de control y vídeo. VEO-XCTRLG2 ofrece una interfaz web exclusiva con asistente de configuración, control de matriz, creación y funcionamiento inteligente de videowall, selección de fuentes mediante la funcionalidad intuitiva de arrastrar y soltar, previsualización de vídeo y comandos de control TCP y RS-232 y también admite la función POE, que lo convierten en una avanzada herramienta de gestión para todo tipo de instalaciones AV sobre IP.

## CARACTERÍSTICAS

- Creación de proyectos, control y gestión del sistema de forma fácil e intuitiva
- Asistente de configuración para asignar fácilmente dispositivos a un proyecto, con configuraciones automáticas de DHCP y de IP manuales
- Seguridad HTTPS, SSH, SFTP compatible
- Interfaz de control WebGUI incorporada, compatible con la funcionalidad intuitiva de arrastrar y soltar
- Admite previsualización de imágenes
- Admite vídeo, audio, RS-232, control y gestión del sistema distribuido
- Dos puertos LAN exclusivos para redes de control y vídeo independientes
- Admite control de puertos TCP y RS-232 y control centralizado de terceros
- Múltiples circuitos de protección. Diseño ESD y protección contra descargas
- Diseño de sistema fiable, que garantiza un trabajo seguro y estable 7\*24 horas
- Funcionalidad PoE

FULLHD

HDMI

PoE



# VEO-XTI2L / XRI2L

Extensor de Video sobre IP 4K de Baja Latencia con KVM y características para Videowall



Compatible

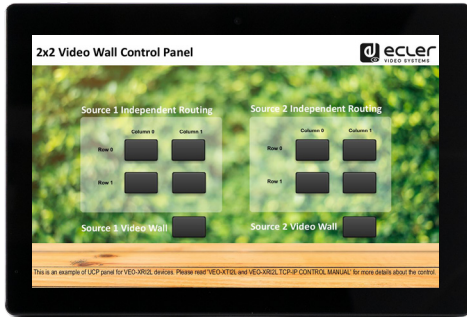

VEO-XRI2L



VEO-XTI2L



VEO-XRI2L



VEO-XTI2L

**VEO-XTI2L** y **VEO-XRI2L** son extensores HDMI 4K con baja latencia sobre IP (empleando redes Ethernet). También proporcionan conexión de fibra óptica opcional para la extensión de señales 4K hasta 2 Km. Esta solución sobre IP es sumamente adecuada para todas las aplicaciones que requieren una extensión de vídeo con baja latencia, como las aplicaciones en directo y/o control KVM (extensión de control mediante teclado, ratón y vídeo). Un panel de usuario intuitivo con pantalla LED permite seleccionar directamente el canal de vídeo a emplear, sin necesidad de configuraciones adicionales mediante un PC. Una interfaz de navegador web, herramientas de PC y un protocolo de control para terceros están disponibles para controles y configuraciones avanzadas.

## CARACTERÍSTICAS

- 4K UHD HDMI sobre IP / Fibra óptica
- Admite configuraciones punto a punto, punto a multipunto y multipunto a multipunto
- Extensión USB2.0 sobre IP para controles KVM (Keyboard / Mouse / Vídeo)
- Admite distancias de transmisión de hasta 120 m sobre un único cable Cat5e / 6
- Admite extensiones de fibra óptica de hasta 60 km (modo único)
- Admite hasta 4K @ 60 Hz YUV 4: 2: 0 de entrada y 4K @ 30 Hz
- Compatible con HDCP 2.2 / HDCP1.4
- Soporte de transmisión de banda ancha bidireccional de infrarrojos (38kHz-56kHz)
- Soporte RS232 de paso y control Telnet (compatible con EclerNet Manager y control remoto con terceras partes)
- Incluye control remoto / control frontal de ID de grupo de canal, con pantalla LED para mostrar la ID de grupo en uso
- Admite los formatos Dolby True HD, DTS-HD Master Audio
- Soporta formatos de vídeo 3D
- Inserción y extracción de audio SPDIF 5.1 y L / R estéreo
- Soporte de composición de Video Wall (Max 8x8)
- Instalación sencilla en redes LAN compatibles con Gigabit, IGMP Snooping, Jumbo Frame
- Soporte PoE (Power over Ethernet) o alimentación externa de 5V-18V (incluida)



## CONTROLA VIDEO CON ECLERNET MANAGER

**VEO-XTI2L** y **VEO-XRI2L** se convierten en productos nativos EclerNet, gracias a la nueva actualización de firmware 2.0.

Esta importante integración le permite utilizar todas las funciones que ofrece EclerNet con el fin de crear un sistema de distribución de video 4K sobre IP de forma muy simple.

Además, mediante la creación de paneles UCP, es posible crear interfaces gráficas totalmente personalizables para un control simple e inmediato a través de los controladores WPNETTOUCH o utilizando las distintas opciones de control que ofrece EclerNet, como el control vía WEB o mediante dispositivos Android® y iOS® instalando la app UCP Ecler.

Por tanto, esta importante innovación abre las puertas a la plataforma EclerNet para todas las aplicaciones donde se requiere la integración de Audio Video y Control. El nuevo software y firmware añadirá las siguientes funcionalidades:

- Auto detección de dispositivos VEO-XTI2L y VEO-XRI2L
- El software detectará automáticamente los dispositivos en la red y aparecerán en la "Device List"
- Configuración de VEO-XTI2L y VEO-XRI2L
- La ventana de configuración "Network and Device" permite cambiar fácilmente la dirección IP, además opciones básicas y avanzadas del dispositivo, incluyendo las opciones de composición de Videowall, para simplificar el proceso de puesta en marcha

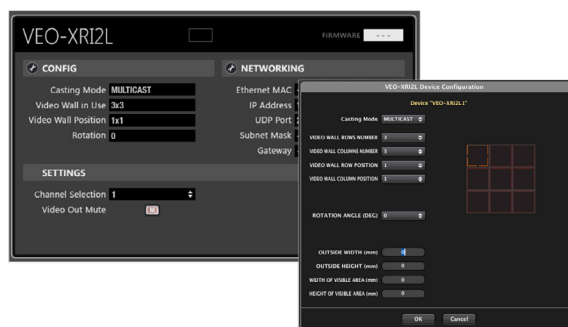
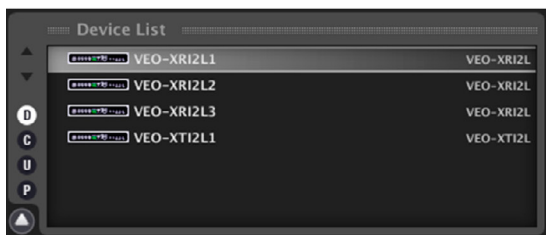

# VEO-XWT44E

Panel Selector / Transmisor 4K HDBaseT 18 Gbps



Integrable

Extensor 4K HDBaseT

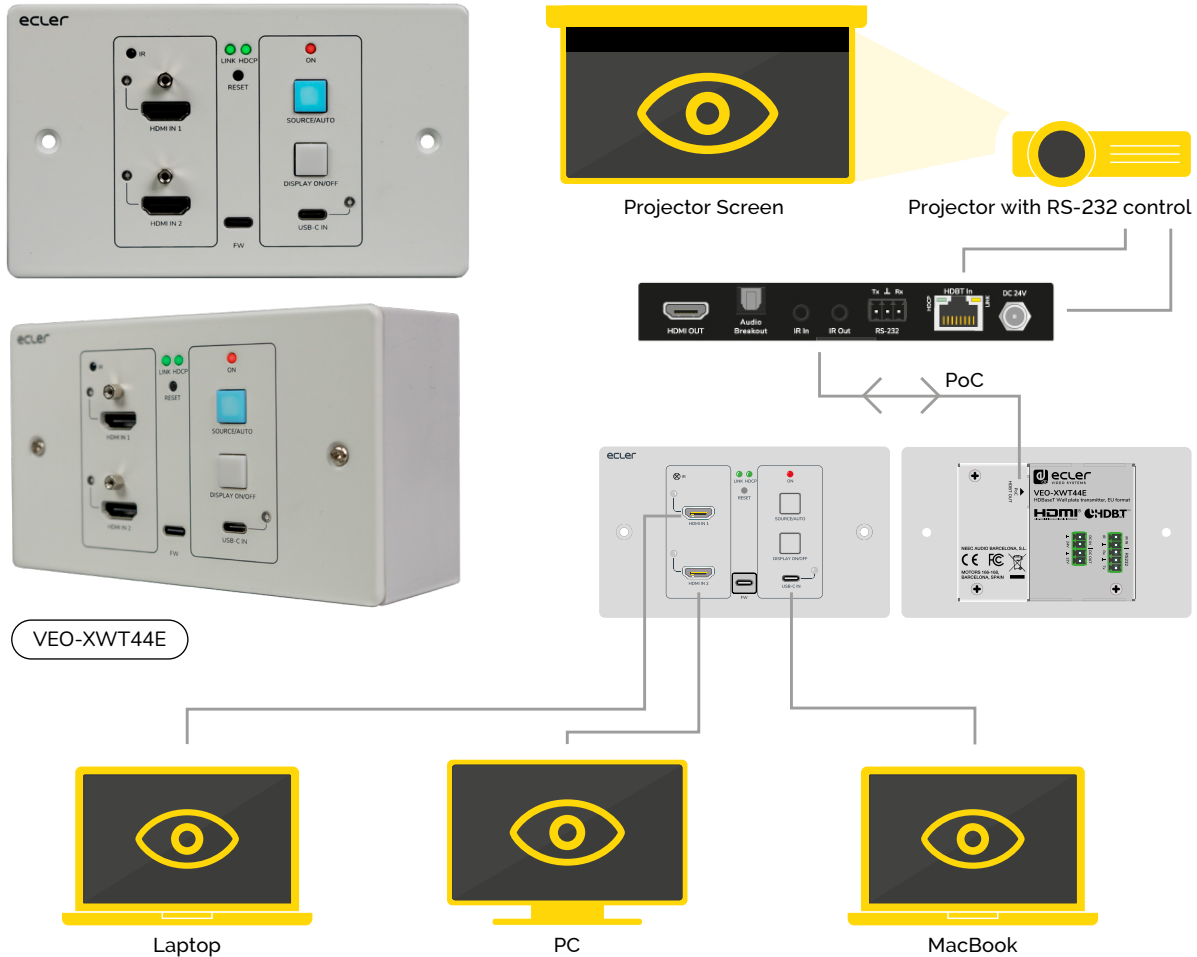

VEO-XWT44E

Laptop

PC

MacBook

Ecler **VEO-XWT44E** es un transmisor HDBaseT en formato panel de pared Europeo de 2 elementos. Permite extender una señal de video 4K hasta 40 m con un solo cable Cat 5e / 6 o una señal FullHD hasta 70 m cuando se conecta a VEO-XRT44. Soporta señales 4K reales a 60Hz con subsamplado 4:4:4 YUV chroma y HDR 10 con un ancho de banda máximo de 18Gbps. Función PoC bidireccional, el transmisor puede ser alimentado por el receptor y viceversa. Incluye un segundo botón del panel frontal para encender / apagar una pantalla a través de CEC o se puede programar alternativamente mediante aprendizaje IR o RS-232 para enviar dos comandos RS-232, ofreciendo una opción de control simple y versátil.

## CARACTERÍSTICAS

- Panel de pared transmisor HDMI 4K con 2 entradas HDMI y 1 entrada USB-C
- Admite HDMI 2.0, 4Kx2K / 60Hz / 4: 4: 4
- Compatible con HDCP 2.2
- Cambio automático de fuente de video
- Compresión de video sin pérdida para tecnología HDBaseT, transmisión de hasta 40 m @ 4K y 70 m @ 1080p a través de cable CATx
- Las pantallas se pueden encender / apagar a través de los comandos CEC y RS-232 con el botón "DISPLAY ON / OFF"
- Paso de RS-232 e IR
- Aprendizaje IR para controlar el encendido / apagado de la pantalla
- Paso de EDID y gestión inteligente
- PoC bidireccional Admite el paso de CEC
- LEDs para indicar el estado operativo actual
- Actualización de firmware por puerto Micro-USB
- Protección ESD

4K  
ULTRAHD

HDR

18  
GBPS

HDMI

USB Type-C

HDBaseT

PoH

# VEO-XTT44 / XRT44

Transmisor / Receptor 4K HDBaseT 18Gbps



VEO-XRT44



VEO-XTT44

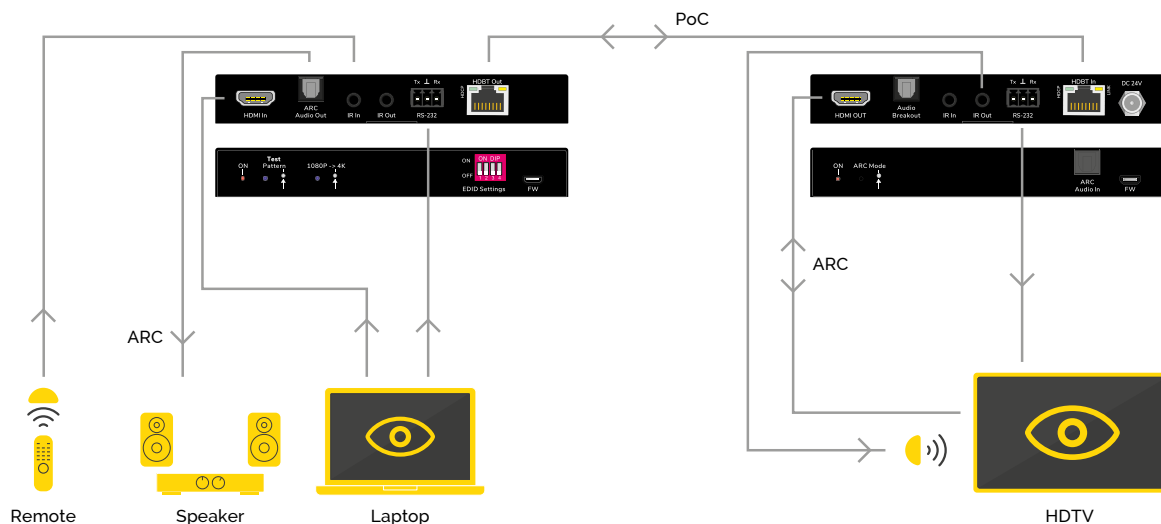

Ecler **VEO-XTT44** y **VEO-XRT44** son transmisores y receptores HDBaseT profesionales para la extensión HDMI 2.0 de formatos (HDR) High Dynamic Range. El PoH bidireccional (Power Over HDbaseT) permite utilizar una sola fuente de alimentación conectada al transmisor o al receptor, según las necesidades de la instalación. Este producto representa la solución ideal para aplicaciones residenciales y comerciales que incluyen las últimas fuentes y pantallas 4K/UHD y HDR.

## CARACTERÍSTICAS

- Soporta HDMI 2.0 y resolución de vídeo HDMI hasta 4K@60Hz 4:4:4 HDR
- Soporta HDCP 2.2 y 1.4
- Extiende las señales de 4K a distancias de hasta 40 metros y las señales de FullHD a distancias de hasta 70 metros a través de un solo cable CATx
- Soporta el aumento de la resolución de vídeo, la entrada FullHD se puede actualizar automáticamente a una salida de 4K
- Salida SPDIF en el receptor para la desincrustación del audio de la fuente
- Ancho de banda de 18Gbps
- Gestión avanzada de EDID: se pueden seleccionar múltiples ajustes EDID incorporados o EDID personalizados
- El patrón de prueba proporciona una imagen 4K/FullHD incorporada para la resolución de problemas
- IR bidireccional, RS232 y PoH de 24V
- Soporta ARC
- Soporta CEC pass-through
- Ofrece LEDs para indicar el estado de funcionamiento en ese momento
- Actualización del Firmware a través de puerto USB
- Protección ESD

# VEO-XPT44A / XPT24

Kit Extensor HDMI 2.0 HDBaseT 18Gbps con Desembebedor de Audio/ Kit Extensor 4K HDBaseT 10.2Gbps



VEO-XPT44A

VEO-XPT24

**VEO-XPT44A** es un kit profesional de extensión HDBaseT que incluye transmisor y receptor. Permite extender una señal de video 4K hasta 40m o una Full HD hasta 70m usando un solo cable Cat 5e/6. Ofrece soporte 4Ka 60Hz, 4:4:4 YUV y HDR10. El transmisor dispone de una salida HDMI auxiliar para monitoreado o para conexión en cascada de otros dispositivos.

**VEO-XPT24** permite extender una señal de vídeo con resolución 4K hasta 40 metros de distancia sobre un único cable Cat.5e/6, o una señal Full HD hasta 70 metros. Incluye funciones de transporte de control RS-232 e IR bidireccional, siendo la solución perfecta donde se requieren extensiones de vídeo HDMI 1.4 y control.

## CARACTERÍSTICAS

### VEO-XPT44A:

- Kit de extensión HDBaseT completo, sin necesidad de ajustes
- Soporta resoluciones hasta 4K@60hz, YUV, 4:4:4
- Distancia de transmisión de hasta 70 metros con resolución Full HD y hasta 40 metros con resolución 4K
- Salida HDMI auxiliar en el transmisor
- Paso IR y RS-232 bidireccional
- Alimentación PoH bidireccional (Transmisor alimentar al receptor o vice versa)
- Extracción de audio PCM 2.0 en el transmisor y en el receptor
- Compatible con HDCP 1.4/22
- Soporta HDR10 y 3D
- Protección ESD

### VEO-XPT24:

- Kit extensor completo, 100% operativo sin necesidad de ajustes adicionales
- Soporte Full HD: 1080p @ 60Hz
- Compatibilidad con 4K / UHD: hasta 4096x2160 a 30Hz (o 60Hz con YUV 4: 2: 0)
- HDR y 3D soportados
- La distancia de transmisión alcanza hasta 70 metros a 1080p y 40 metros a 4K
- Transferencia bidireccional de control de infrarrojos y RS232
- Emplea un único cable de categoría UTP / STP (CAT-5E / 6/7) para sustituir el cable HDMI, logrando una transmisión de video de larga distancia
- La terminación del cable UTP / STP sigue el estándar IEEE-568B
- POC (RX alimentado desde TX)
- Compatible con HDCP2.2 / 1.4 y control CEC
- Accesorios de montaje en rack incluidos



# VEO-XPS43

Kit Extensor 4K Cable CAT.6



VEO-XPS43

**VEO-XPS43** es un kit extensor de HDMI que permite extender señales de vídeo con resolución 4K/UHD hasta 30 m y señales Full HD hasta 60 m de distancia con latencia cero, todo a través de un único cable de CAT 6 o superior. Incluye funciones de gestión de EDID y transporte de señales IR lo que lo convierte en una solución sencilla y rentable para aplicaciones profesionales de extensión.

## CARACTERÍSTICAS

- Kit completo para la extensión HDMI de las señales de audio, vídeo e IR a través de un único cable de categoría 6 o superior
- Admite una resolución de hasta 4K@30 Hz
- Diseño compacto para una instalación fácil y flexible
- Permite la conexión en cascada a través de un puerto de salida HDMI adicional
- Admite la copia de EDID desde la pantalla del receptor o la pantalla de la salida auxiliar
- Admite la función de alimentación por cable PoC (el receptor se alimenta desde el transmisor)
- Funciona con dispositivos compatibles HDCP

# WPNETTOUCH

Pantalla Táctil de Control de Paneles de Usuario



Compatible



**WPNETTOUCH** es un panel táctil TFT capacitivo de 10" compatible con todos los productos en red de la serie VEO y todos los productos nativos EclerNet. Incorpora un cliente y servidor de paneles de usuario UCP (User Control Panel): al incluir al menos una unidad WPNETTOUCH en una instalación EclerNet no es necesario emplear un ordenador para gestionar los dispositivos y servir los paneles UCP creados en el proyecto. Totalmente compatible como servidor con clientes UCP de terceros (iOS®, Android®, Windows®, etc.).

**CONTROL DE EQUIPOS ECLER VIDEO:** EclerNet Manager permite crear paneles UCP para el control de dispositivos nativos EclerNet y también de otros equipos dotados de protocolo de control de terceros (TCP/IP, UDP, RS-232 mediante adaptador Ethernet a RS-232). De esta forma, un panel UCP mostrado en una unidad WPNETTOUCH, en un dispositivo Android®/iOS® + app UCP Ecler, o en un dispositivo que disponga de navegador web, puede tomar el control de equipos de Audio Ecler, equipos Video Ecler serie VEO y equipos de terceras partes.

## CARACTERÍSTICAS

- Panel táctil capacitivo de 10 "para superficies de control totalmente personalizadas
- Compatible con dispositivos de control remoto EclerNet, VEO series y de otros fabricantes
- Cliente/servidor UCP
- Alimentación POE y fuente de alimentación universal (incluida)
- Accesorio de montaje VESA75 estandar incluido

# ETH232AD

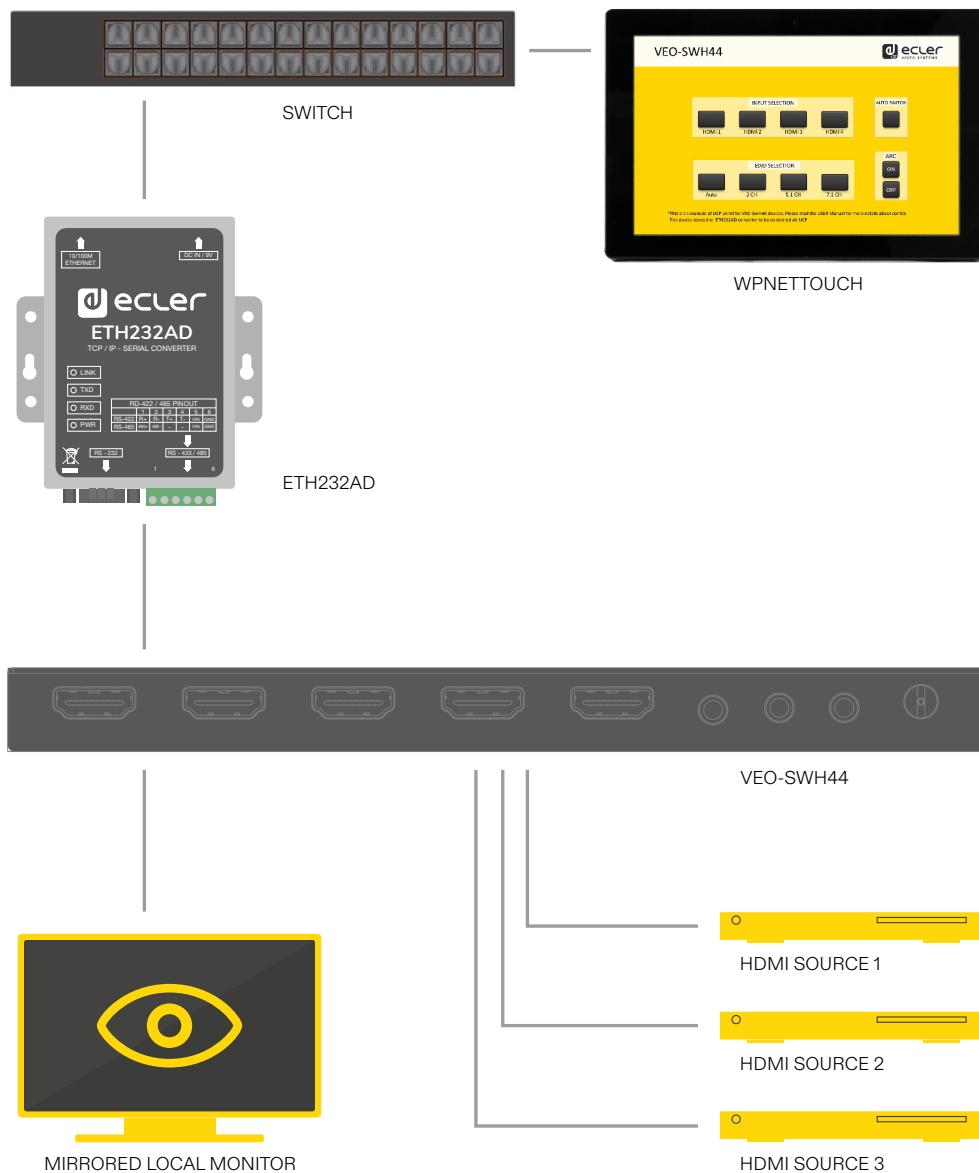

**ETH232AD** es la nueva interfaz Ethernet-RS232 de Ecler que permite controlar dispositivos que incluyan control serie a través de la plataforma EclerNet, utilizando por ejemplo el dispositivo WPNETTOUCH o las distintas opciones de control que ofrece la plataforma como el control vía WEB o a través de un dispositivos Android®, iOS® mediante la app UCP Ecler.

Con EclerNet Manager será posible crear interfaces gráficas personalizadas para enviar comandos al ETH232AD, que se encargará de la traducción del protocolo de red al protocolo RS-232.

De esta forma, mediante un WPNETTOUCH será posible controlar dispositivos de audio como un amplificador de la serie CA, dispositivos de video como un selector de la serie VEO o cualquier dispositivo de terceros con control RS-232 o RS-485.

# VEO-AXS4P / AXS4

Desembredador de Audio HDMI 2.0 18Gbps



VEO-AXS4P



VEO-AXS4

Ecler **VEO-AXS4P** es un extractor de audio HDMI profesional que permite extraer el audio de una señal HDMI, incluido el audio de fuentes 4K. VEO-AXS4P proporciona señal estéreo analógica LPCM sin comprimir a través de salida RCA y Phoenix balanceado, así como señales multicanal Dolby Digital y DTS a través de la salida digital coaxial S/ PDIF.

**VEO-AXS4** permite extraer señales de audio de señales HDMI hasta resolución 4K. Proporciona una salida analógica estéreo con conectores RCA o una salida digital 5.1 en el conector Toslink, seleccionable a través del interruptor integrado.

## CARACTERÍSTICAS

### VEO-AXS2P:

- Configuración de audio EDID: Auto / 2.0 CH / 5.1CH
- Extrae la señal de audio digital HDMI de la entrada HDMI a 2canales salida estéreo analógica o salida 5.1 S / PDIF
- Amplificación y ecualización de señal para ampliar los puertos de entrada y salida HDMI hasta 10 metros (33 pies)
- Admite LPCM, Dolby Digital y DTS
- Soporta resolución de hasta 4K @ 60Hz YUV4: 4: 4
- Admite profundidad de color de hasta 36 bits
- Admite frecuencias de muestreo de hasta 192 KHz y resoluciones de hasta 24 bits
- Cumple con HDCP2.2 / 1.4
- Soporta CEC

### VEO-AXS4:

- Extrae la señal de audio digital HDMI de la entrada HDMI a la salida estéreo analógica o a la salida 5.1 S / PDIF
- Configuración de EDID de audio: Auto / 2.0 CH / 5.1CH
- Amplificación y ecualización de la señal para extender los puertos de entrada y salida HDMI hasta 10 metros (33 pies)
- Soporta LPCM, Dolby Digital y DTS
- Admite resoluciones de hasta 4K @ 60Hz YUV4: 4: 4
- Soporta profundidad de color de 36 bits
- Admite una frecuencia de muestreo de hasta 192 kHz y resoluciones de hasta 24 bits
- Cumple con HDCP2.2 / 1.4
- Admite CEC
- Admite hasta 18Gbps de velocidad de datos de video

# VEO-AEXS4 / DACS4

Desembebedor y Embebedor de Audio HDMI 2.0 18Gbps / Conversor DAC y Extractor ARC



VEO-AEXS4



VEO-DACS4

**VEO-AEXS4** permite extraer o embeber el audio de señales HDMI 2.0 con resolución de hasta 4K. Incorpora una entrada y una salida analógica estéreo no balanceada con conectores Euroblock y una salida digital S/PDIF con conector coaxial. El modo de funcionamiento se puede seleccionar mediante el interruptor DIP integrado.

**VEO-DACS4** permite convertir las señales de audio digital de las entradas HDMI ARC, S/PDIF óptico o coaxial a una señal analógica estéreo. Además, puede utilizarse para direccionar el audio digital S/PDIF del conector óptico al coaxial y viceversa. Proporciona una salida analógica estéreo no balanceada con conectores Euroblock y RCA. El modo de funcionamiento se puede seleccionar a través del interruptor incorporado.

## CARACTERÍSTICAS

### VEO-AEXS4:

- Extrae el audio de una señal HDMI hacia una salida analógica estéreo o a una salida de audio digital surround 5.1
- Embebe audio de la entrada analógica estéreo en el flujo de vídeo HDMI sustituyendo el sonido original
- Entrada HDMI 2.0 que admite una resolución de hasta 4K@60Hz, YUV 4:4:4, 18Gbps
- Soporta 3D, HDR
- Compatible con HDCP2.2/1.4

### VEO-DACS4:

- Entradas HDMI ARC, S/PDIF óptico y coaxial
- Incorpora una salida analógica balanceada con conector Euroblock, una salida analógica no balanceada con conector RCA y salidas digitales S/PDIF óptica y coaxial
- Interruptor frontal para la selección de la fuente de entrada
- Admite DTS, Dolby Digital y PCM hasta 5.1 canales

VEO-AEXS4: **4K** ULTRAHD HDR

**18** GBPS

VEO-AEXS4 /  
VEO-DACS4:

**HDMI**  
HIGH-DEFINITION MULTIMEDIA INTERFACE

# VEO-CAP4U

Capturadora USB de Video Profesional



VEO-CAP4U

**VEO-CAP4U** es un dispositivo USB plug & play para la captura de vídeo HDMI. Va dirigido a los creadores de medios de comunicación en línea, al mercado educativo y corporativo, etc., que requieren una solución profesional para capturar y transmitir su contenido audiovisual. Este producto está diseñado para grabar fácilmente el vídeo y audio de una fuente HDMI con resolución hasta de 4K/UHD y enviarlo en Full HD a un PC/Mac a través del USB 3.0 sin necesidad de una fuente de alimentación externa ni la instalación de controladores adicionales. Una entrada de línea balanceada permite mezclar automáticamente una fuente de sonido externa en el flujo de audio principal. Además, incluye una salida estéreo no balanceada que extrae el audio de la entrada HDMI.

## CARACTERÍSTICAS

- Captura USB de audio y vídeo de fuentes HDMI
- Incluye una salida HDMI 2.0 auxiliar con resolución de hasta 4K@60 Hz 4:4:4, HDR10
- La resolución de captura a través del puerto USB 3.0 es Full HD (soporte hasta 1080p@60Hz)
- Cumple con las normas UAC y UVC, sin necesidad de instalar controladores adicionales
- Compatible con múltiples aplicaciones de terceros en Windows y Mac OS X
- Incluye una entrada de línea mono balanceada y una salida de línea estéreo no balanceada
- Se alimenta desde el puerto USB, sin necesidad de una fuente de alimentación externa

**4K**  
ULTRAHD

**FULLHD**

**HDMI**  
HIGH DEFINITION MULTIMEDIA INTERFACE



# Huddle Room AV Installation

Using VEO-CAP4U

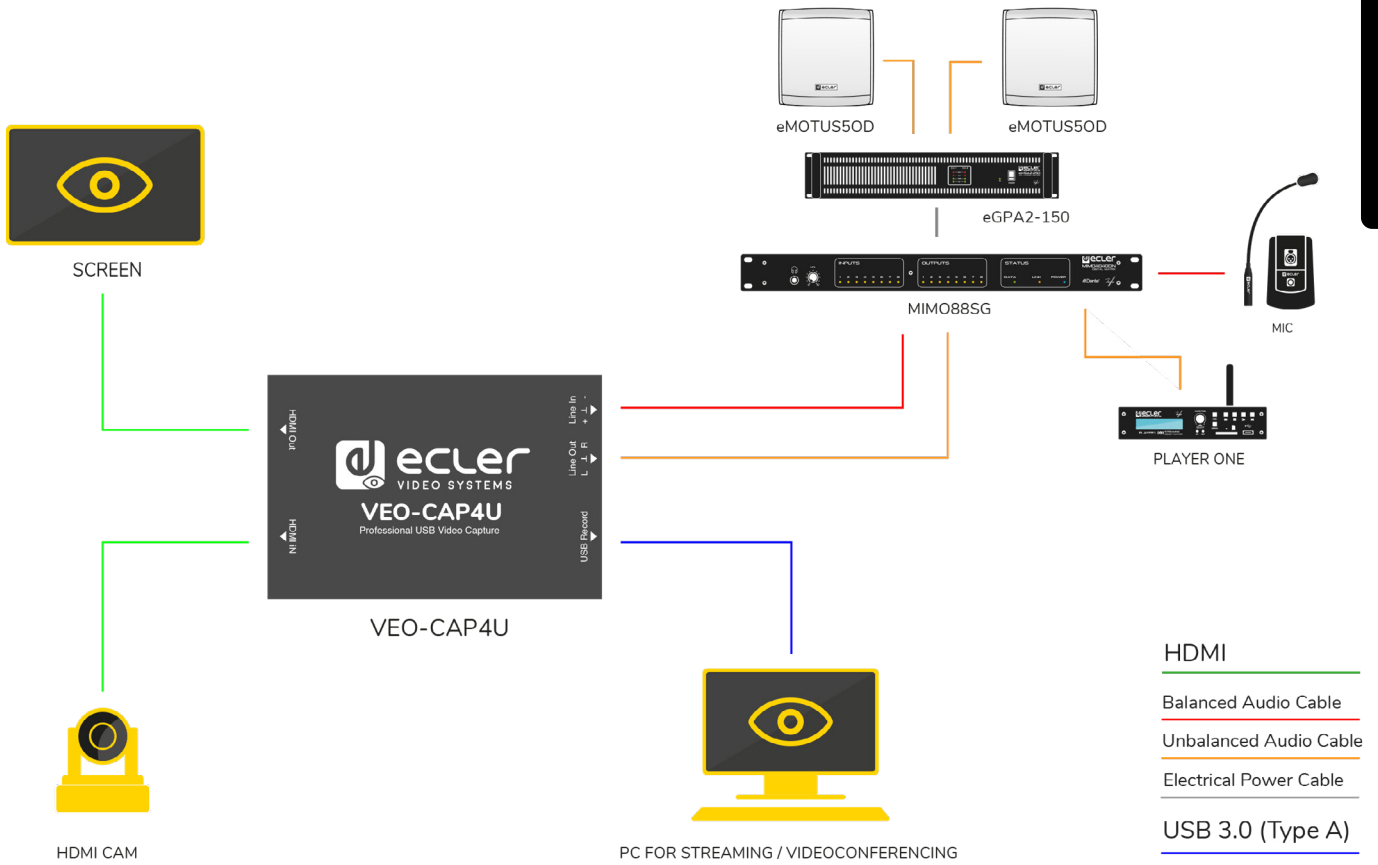

# AV Multipurpose Room

Using VEO-CAP4U & VEO-SWM44

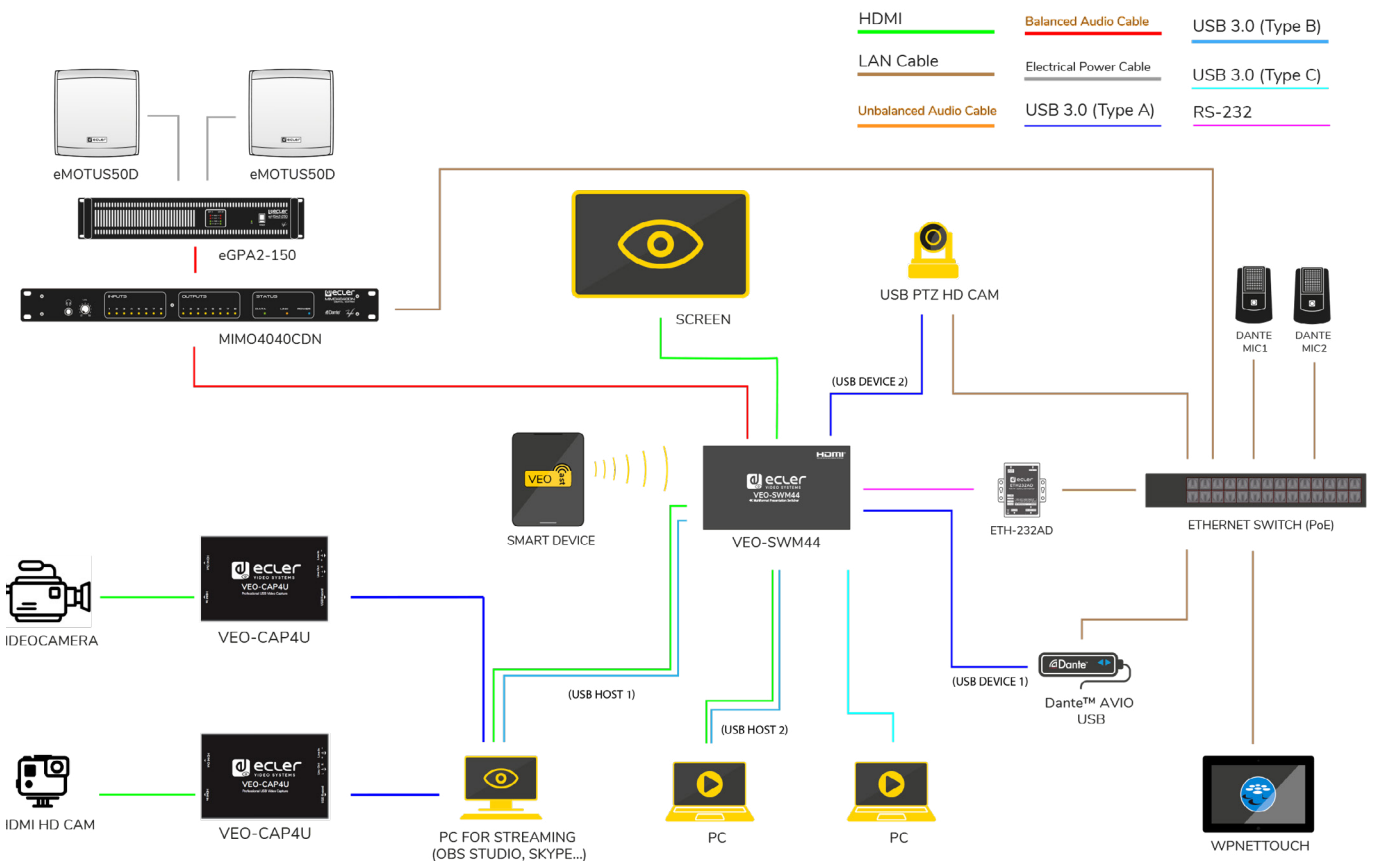

# VEO-CH200-201-202-203 205-208-210

Cable HDMI 2.0



VEO-CH200-201-202-203-205-208-210

Esta familia de cables profesionales HDMI 2.0 está especialmente diseñada para completar la línea de productos de video Ecler. Incluye 7 longitudes estándar de 0,5m, 1 m, 2 m,3m, 5 m 8m y 10 m . Estos cables de alta calidad son perfectos para instalaciones profesionales, y garantizan conexiones HDMI 2.0 de hasta 18 Gbps fiables. Todos los cables admiten señales HDMI, Ethernet, audio y control (ARC y CEC).

#### CARACTERÍSTICAS

- Reloj HDMI máximo soportado: 600 MHz
- Velocidad de datos TMDS soportada: 18 Gbit / s
- Profundidad de color máxima admitida: 48 bit / px
- Resolución máxima admitida: 4096x2160p60
- HEAC (HDMI Ethernet Audio Control)

**4K**  
ULTRAHD

HDR

**18**  
GBPS

**HDMI**  
HIGH SPEED AUDIO VIDEO INTERFACE



# VEO-RACK19

Soporte Universal de RACK 19"



VEO-RACK19

El cler **VEO-RACK19** es un soporte de montaje en rack universal compatible con racks estándar de 19". Permite montar múltiples dispositivos en rack con un formato diferente, como los dispositivos de la serie VEO.

## CARACTERÍSTICAS

- Estante universal para montaje en rack de todos los productos VEO
- Los productos se pueden montar en la parte delantera o trasera del estante
- Incluye 12 tornillos M3 con tuercas y cinta Dual Lock™ para dispositivos no provistos de orejas de montaje
- Orificios centrales para bridas

# Tabla de especificaciones VEO

	SWITCHERS			MATRIXES	
	VEO-SWH44	VEO-SWM44	VEO-SWC44	VEO-MXH44D	VEO-MXH88D
<b>INPUTS</b>					
HDMI	4	2	-	4	8
VGA	-	-	-	-	-
DisplayPort	-	-	-	-	-
USB-C Video	-	1	-	-	-
HDBaseT	-	Yes	-	-	-
H.264 Streaming	-	-	-	-	-
Fiber Port	-	-	-	-	-
USB Control	-	Yes	Yes	-	-
RS232	1	1	1	1	1
IR	1	-	-	1	1
SPDIF	-	-	-	-	-
Stereo Analogue Audio	-	-	-	-	8
Full HD Support	Yes	Yes	Yes	Yes	Yes
4K@30 Hz Support	Yes	-	-	Yes	Yes
4K@60 Hz Support	Yes	-	-	Yes	Yes
<b>OUTPUTS</b>					
HDMI	1	1	1	4	8
HDBaseT	-	-	-	-	-
H.264 Streaming	-	-	-	-	-
Fiber Port	-	-	-	-	-
USB Control	-	Yes	Yes	-	-
RS232	1	-	-	1	1
IR	-	-	-	1	1
SPDIF	Optical	-	-	4 (Coaxial)	8 (Coaxial)
Stereo Analogue Audio	1	1	1	8	8
Full HD Support	Yes	Yes	Yes	Yes	Yes
4K@30 Hz Support	Yes	Yes	Yes	Yes	Yes
4K@60 Hz Support	Yes	Yes	Yes	Yes	Yes
<b>FEATURES</b>					
Videowall	-	-	-	-	-
Video Scaler	-	-	-	-	-
EDID Management	Yes	Yes	Yes	Yes	Yes
HDR	HDR10 / Dolby Vision	HDR10 / Dolby Vision	-	HDR10 / Dolby Vision	HDR10 / Dolby Vision
HDCP Support	Yes	Yes	-	Yes	Yes
USB AV Capture	-	-	-	-	-
CEC	Yes	Yes	-	Yes	-
Multichannel Audio	Dolby Atmos / DTS X	Dolby Atmos / DTS X	Dolby Atmos / DTS X	Dolby Atmos / DTS X	Dolby Atmos / DTS X
Audio Embedding	-	-	-	-	LPCM 2.0
Audio Extraction	LPCM 2.0, SPDIF	LPCM 2.0	LPCM 2.0	LPCM 2.0, SPDIF	LPCM 2.0
ARC	Yes	-	-	-	-
RS232 Extension	-	-	-	-	-
IR Extension	-	-	-	Yes	-
Audio Extension	-	-	-	-	-
KVM Extension	-	Yes	Yes	-	-
Cat.6a/7 Extension	-	-	-	-	-
PoE, PoH, PoC	-	-	Yes	-	-
USB Power	-	-	-	-	-
<b>CONTROL OPTIONS</b>					
Web	-	Yes	Yes	Yes	Yes
Telnet	-	-	-	Yes	Yes
RS232	Yes	Yes	Yes	Yes	Yes
IR	Yes	-	-	Yes	Yes
GPI	-	-	-	-	-
EclerNet Manager	Integrable (ETH232AD)	Integrable (ETH232AD)	Integrable	Integrable	Integrable
<b>DIMENSIONS</b>					
Dimensions (HxLxW)	12x180x85mm / 0,47"x7,09"x1,77"	44x220x150mm / 1,76"x8,66"x5,90"	41x220x120mm / 1,61"x8,66"x4,72"	34x216x128mm / 1,34"x8,50"x5,04"	44x482x220mm / 1,73"x18,97"x8,66"
Weight	300g / 0,66 lb	1250g / 2,75 lb	1000g / 2,20 lb	470g / 1,04 lb	2800g / 6,17 lb



SPLITTERS			VIDEO DISTRIBUTION OVER IP			
VEO-SPH48	VEO-SPH44	VEO-SPH42	VEO-XTI1CG2	VEO-XRI1CG2	VEO-XTI2L	VEO-XRI2L
1	1	1	1	-	1	-
-	-	-	-	-	-	-
-	-	-	-	-	-	-
-	-	-	-	-	-	-
-	-	-	-	-	-	-
-	-	-	-	Yes	-	-
-	-	-	-	-	-	1
-	-	-	-	-	Yes	Yes
-	-	-	1	1	1	1
-	-	-	-	-	2	2
-	-	-	-	-	-	-
-	-	-	1	1	1	-
Yes	Yes	Yes	Yes	Yes	Yes	Yes
Yes	Yes	Yes	-	-	Yes	Yes
Yes	Yes	Yes	-	-	-	-
8	4	2	-	1	-	1
-	-	-	-	-	-	-
-	-	-	-	Yes	-	-
-	-	-	-	-	1	-
-	-	-	-	-	Yes	Yes
-	-	-	1	1	1	1
-	-	-	-	-	1	1
-	-	-	-	-	-	Optical
-	-	-	1	1	-	1
Yes	Yes	Yes	Yes	Yes	Yes	Yes
Yes	Yes	Yes	-	-	Yes	Yes
Yes	Yes	Yes	-	-	-	-
-	-	-	Yes	Yes	Yes	Yes
-	-	-	Downscaling	Downscaling	Yes	Yes
Yes	Yes	Yes	-	-	Yes	Yes
HDR10 / Dolby Vision	HDR10 / Dolby Vision	HDR10 / Dolby Vision	-	-	-	-
Yes	Yes	Yes	Yes	Yes	Yes	Yes
-	-	-	-	-	-	-
-	-	-	-	-	-	-
Dolby Atmos / DTS X	Dolby Atmos / DTS X	Dolby Atmos / DTS X	Dolby True HD / DTS Master Audio	Dolby True HD / DTS Master Audio	Dolby True HD / DTS Master Audio	Dolby True HD / DTS Master Audio
-	-	-	LPCM 2.0	-	LPCM 2.0	-
-	-	-	LPCM 2.0	LPCM 2.0	-	LPCM 2.0, SPDIF
-	-	-	-	-	-	-
-	-	-	Yes	Yes	Yes	Yes
-	-	-	-	-	Yes	Yes
-	-	-	-	-	Yes	Yes
-	-	-	-	-	Yes	Yes
-	-	-	120m@FullHD	120m@FullHD	100m/60Km@4K30	100m/60Km@4K30
-	-	-	Yes	Yes	Yes	Yes
-	-	Yes	-	-	-	-
-	-	-	Yes	Yes	Yes	Yes
-	-	-	Yes	Yes	Yes	Yes
-	-	-	-	-	-	-
-	-	-	-	-	Yes	Yes
-	-	-	-	-	-	-
-	-	-	Integrable	Integrable	Compatible	Compatible
17x248x110mm / 0,67"x9,76"x4,33"	17x150x65mm / 0,67"x5,90"x2,56"	15x94x61mm / 0,59"x3,70"x2,40"	21,5x95x120mm / 0,85"x3,74"x4,72"	21,5x95x120mm / 0,85"x3,74"x4,72"	30x160x104mm / 1,18"x6,30"x4,09"	30x160x104mm / 1,18"x6,30"x4,09"
610g / 1,34 lb	245g / 0,54 lb	120g / 0,26 lb	74g / 0,16 lb	74g / 0,16 lb	470g / 1,04 lb	470g / 1,04 lb

# Tabla de especificaciones VEO

	4K HDBaseT EXTENDERS				
	VEO-XPT44	VEO-XPT24	VEO-XTT44	VEO-XRT44	VEO-XWT44E
<b>INPUTS</b>					
HDMI	1 (TX)	1 (TX)	1	-	2
VGA	-	-	-	-	-
DisplayPort	-	-	-	-	-
USB-C Video	-	-	-	-	1
HDBaseT	1 (RX)	1 (RX)	-	1	-
H.264 Streaming	-	-	-	-	-
Fiber Port	-	-	-	-	-
USB Control	-	-	-	-	-
RS232	1	1	1	1	1
IR	1	1	1	1	1
SPDIF	-	-	-	Optical	-
Stereo Analogue Audio	-	-	-	-	-
Full HD Support	Yes	Yes	Yes	Yes	Yes
4K@30 Hz Support	Yes	Yes	Yes	Yes	Yes
4K@60 Hz Support	Yes	-	Yes	Yes	Yes
<b>OUTPUTS</b>					
HDMI	1 (TX) / 2 (RX)	1 (RX)	-	1	-
HDBaseT	1 (TX)	1 (TX)	1	-	1
H.264 Streaming	-	-	-	-	-
Fiber Port	-	-	-	-	-
USB Control	-	-	-	-	-
RS232	1	1	1	1	1
IR	1	1	1	1	-
SPDIF	-	-	Optical	Optical	-
Stereo Analogue Audio	-	-	-	-	-
Full HD Support	Yes	Yes	Yes	Yes	Yes
4K@30 Hz Support	Yes	Yes	Yes	Yes	Yes
4K@60 Hz Support	Yes	-	Yes	Yes	Yes
<b>FEATURES</b>					
Videowall	-	-	-	-	-
Video Scaler	-	-	Yes	-	-
EDID Management	Yes	Yes	Yes	Yes	Yes
HDR	HDR10	HDR10	HDR10	HDR10	HDR10
HDCP Support	Yes	Yes	Yes	Yes	Yes
USB AV Capture	-	-	-	-	-
CEC	-	Yes	Yes	Yes	Yes
Multichannel Audio	Dolby Atmos / DTS X	Dolby True HD / DTS Master Audio	Dolby Atmos / DTS X	Dolby Atmos / DTS X	Dolby Atmos / DTS X
Audio Embedding	-	-	SPDIF	SPDIF	-
Audio Extraction	-	-	SPDIF	SPDIF	-
ARC	-	-	Yes	Yes	-
RS232 Extension	Yes	Yes	Yes	Yes	Yes
IR Extension	Yes	Yes	Yes	Yes	Yes
Audio Extension	-	-	Yes	Yes	-
KVM Extension	-	-	-	-	-
Cat.6a/7 Extension	40m@4K60   70m@ FullHD	40m@4K30   70m@ FullHD	40m@4K60   70m@ FullHD	40m@4K60   70m@ FullHD	40m@4K60   70m@ FullHD
PoE, PoH, PoC	Bidirectional	RX powered by TX	Bidirectional	Bidirectional	Bidirectional
USB Power	-	-	-	-	-
<b>CONTROL OPTIONS</b>					
Web	-	-	-	-	-
Telnet	-	-	-	-	-
RS232	-	-	-	-	Yes
IR	-	-	-	-	Yes
GPI	-	-	-	-	-
EclerNet Manager	-	-	-	-	Integrable (ETH232AD)
<b>DIMENSIONS</b>					
Dimensions (HxLxW)	20x140x67mm / 0,79"x5,51"x2,64"	25x105x71mm / 0,98"x4,13"x2,79"	20x140x67mm / 0,79"x5,51"x2,64"	20x140x67mm / 0,79"x5,51"x2,64"	20x140x67mm / 0,79"x5,51"x2,64"
Weight	700g (pair) / 1,54 lb (pair)	700g (pair) / 1,54lb (pair)	700g (pair) / 1,54 lb (pair)	700g (pair) / 1,54 lb (pair)	700g (pair) / 1,54 lb (pair)



HDMI EXTENDERS	AUDIO EXTRACTOR				AV INTERFACES	ACCESSORIES
VEO-XPS43	VEO-AXS4	VEO-AEVS4	VEO-AXS4P	VEO-DACS4	VEO-CAP4U	VEO-RACK19
1	1	1	1	1	1	-
-	-	-	-	-	-	-
-	-	-	-	-	-	-
-	-	-	-	-	-	-
-	-	-	-	-	-	-
-	-	-	-	-	-	-
-	-	-	-	-	-	-
-	-	-	-	-	-	-
1	-	-	-	-	-	-
-	-	-	-	-	-	-
-	-	1	-	Optical / Coax	1 (Joint Stereo)	-
Yes	Yes	Yes	Yes	-	Yes	-
Yes	Yes	Yes	Yes	-	Yes	-
-	Yes	Yes	Yes	-	Yes	-
1 (TX) / 1 (RX)	1	1	1	-	1	-
-	-	-	-	-	-	-
-	-	-	-	-	-	-
-	-	-	-	-	-	-
-	-	-	-	-	-	-
1	-	-	-	-	-	-
-	Optical	Coax	Coax	Optical / Coax	-	-
-	1	1	2	2	1	-
Yes	Yes	Yes	Yes	-	Yes	-
Yes	Yes	Yes	Yes	-	Yes (Loop Out)	-
-	Yes	Yes	Yes	-	Yes (Loop Out)	-
-	-	-	-	-	-	-
-	-	-	-	-	-	-
Yes	-	-	-	-	-	-
-	HDR10	HDR10	HDR10	-	HDR10	-
Yes	Yes	Yes	Yes	-	Yes	-
-	-	-	-	-	FullHD	-
-	Yes	-	Yes	-	-	-
Dolby True HD / DTS Master Audio	Dolby Atmos / DTS X	Dolby Atmos / DTS X	Dolby Atmos / DTS X	Dolby True HD / DTS Master Audio	Dolby Atmos / DTS X	-
-	-	LPCM 2.0	-	-	LPCM 2.0	-
-	LPCM 2.0, SPDIF	LPCM 2.0, SPDIF	LPCM 2.0, SPDIF	LPCM 2.0, SPDIF	LPCM 2.0	-
-	-	-	-	Yes	-	-
-	-	-	-	-	-	-
Yes	-	-	-	-	-	-
-	-	-	-	-	-	-
-	-	-	-	-	-	-
30m@4K30   60m@ FullHD	-	-	-	-	-	-
Rx powered by TX	-	-	-	-	-	-
-	-	-	-	-	Yes	-
-	-	-	-	-	-	-
-	-	-	-	-	-	-
-	-	-	-	-	-	-
-	-	-	-	-	-	-
-	-	-	-	-	-	-
16,5x79,5x69mm / 0,65"x3,13"x2,71"	29x105x65mm / 1,14"x4,13"x2,56"	28,3x104,4x89mm / 1,11"x4,11"x3,5"	21,5x129x77mm / 0,85"x5,08"x3,03"	21x47,6x96,2mm / 0,83"x1,87"x3,79"	12x102x68mm / 0,59"x4,02"x2,68"	88x366x483mm / 0,47"x7,09"x1,77"
262g (pair) / 0.58 lb(pair)	175g / 0.39 lb	155g / 0.34 lb	244g / 0.538 lb	140g / 0.309 lb	75g / 0.165lb	2.55 kg / 5.62 lb

# Índice Alfabético de Productos

# Mantente informado



Newsletter



¿Te gustaría recibir noticias sobre nuestros productos y soluciones?  
Suscríbete a nuestro newsletter.



**ecler**

**ECLER PROAUDIO, S.L.**

08040 Barcelona, ESPAÑA

T. (+34) 932 238 400

[www.ecler.com](http://www.ecler.com)

[information@ecler.com](mailto:information@ecler.com)

**NEEC AUDIO DEUTSCHLAND GMBH**

28359 Bremen, ALEMANIA

T. (+49) 0421 - 98976170

[www.neec-audio.de](http://www.neec-audio.de)

[info@neec-audio.de](mailto:info@neec-audio.de)



[www.ecler.com](http://www.ecler.com)



Todos los datos quedan sujetos a tolerancias propias de los procesos de producción. ECLER - NEEC AUDIO BARCELONA S.L. se reserva el derecho a realizar cambios o mejoras en la fabricación o diseño que puedan alterar estas especificaciones.