

# VEO-MXH44D

## MATRICES

Matriz HDMI 4x4 18Gbps con Desembebedor de Audio y Pantalla



# MANUAL DE USUARIO

# ÍNDICE

<b>1. PRECAUCIONES</b> .....	<b>3</b>
1.1 Advertencia Importante .....	3
1.2 Instrucciones Importantes de Seguridad .....	4
1.3 Limpieza .....	4
<b>2. CONTENIDO CAJA</b> .....	<b>5</b>
<b>3. DESCRIPCIÓN y CARACTERÍSTICAS</b> .....	<b>5</b>
3.1 Características Principales .....	6
<b>4. INSTALACIÓN y CONEXIONES</b> .....	<b>6</b>
<b>5. PUESTA EN MARCHA y FUNCIONAMIENTO</b> .....	<b>7</b>
5.1 Menú de control de la pantalla LCD .....	7
5.2 Control de botones de conmutación de vídeo.....	8
5.3 Control de la señal de salida .....	9
5.3.1 Control de salida de vídeo .....	9
5.3.2 Control de audio de salida.....	11
5.4 Control de la señal de entrada .....	12
5.4.1 EDID .....	12
5.5 Configuración de Preajustes.....	13
5.6 Configuración .....	14
5.7 Info.....	17
5.8 Control a distancia .....	17
5.8.1 Configuración de puerto serie.....	18
5.8.2 Lista de comandos.....	18
<b>6. WebGUI</b> .....	<b>21</b>
6.1 Cambiar la dirección IP del PC .....	21
6.2 Inicio de sesión mediante un navegador.....	22
6.3 Status.....	22
6.4 Input .....	23
6.5 Output.....	25
6.6 Matrix .....	25
6.7 Preset.....	26
6.8 Settings .....	27
<b>7. ACTUALIZACIÓN DE FIRMWARE</b> .....	<b>28</b>
<b>8. FUNCIONES DE LOS PANELES Y EL MANDO A DISTANCIA</b> .....	<b>29</b>
8.1 Panel frontal.....	29
8.2 Panel trasero.....	30
8.3 Mando a distancia .....	31
<b>9. INFORMACIÓN TÉCNICA</b> .....	<b>33</b>
9.1 Especificaciones Técnicas.....	33
9.2 Diagrama Mecánico .....	34



PRECAUCIONES

CONTENIDO CAJA

DESCRIPCIÓN y CARACTERÍSTICAS

INSTALACIÓN y CONEXIONES

PUESTA EN MARCHA y FUNCIONAMIENTO

WebGUI

ACTUALIZACIÓN FIRMWARE

FUNCIONES PANELES y MANDO A DISTANCIA

INFORMACIÓN TÉCNICA

# 1. PRECAUCIONES

## 1.1 Advertencia Importante



**WARNING: SHOCK HAZARD - DO NOT OPEN**

**AVIS: RISQUE DE CHOC ÉLECTRIQUE - NE PAS OUVRIR**



El símbolo del relámpago con una flecha en la punta y dentro de un triángulo equilátero, tiene el propósito de alertar al usuario de la presencia de un voltaje peligroso y sin aislar dentro del aparato, y de una magnitud tal que puede constituir riesgo de descarga eléctrica para las personas.



El símbolo de exclamación dentro de un triángulo equilátero tiene el propósito de alertar al usuario de la presencia de instrucciones importantes sobre la operación y mantenimiento en la información que viene con el producto.

**ADVERTENCIA (Si se aplica):** Los terminales marcados con el símbolo “⚡” pueden ser de suficiente magnitud como para constituir un riesgo de descarga eléctrica. El cableado externo conectado a los terminales requiere ser instalado por personal cualificado o el uso de cables ya confeccionados.

**ADVERTENCIA:** para prevenir choques eléctricos o riesgo de incendios, no exponer este equipo a la lluvia o la humedad.

**ADVERTENCIA:** Aparato con construcción de tipo Clase I debe ser conectado a través de un enchufe con protección de tierra.



**ADVERTENCIA:** Este producto no ha de ser desechado bajo ningún concepto como residuo urbano no seleccionado. Acuda al centro de tratamiento de residuos eléctricos y electrónicos más cercano.



**Este equipo ha sido testado y se ha comprobado que cumple con los límites de un dispositivo digital de Clase A, de acuerdo con la sección 15 de las normas de la FCC.** Estos límites están diseñados para proporcionar una protección razonable contra las interferencias perjudiciales cuando el equipo se utiliza en un entorno comercial. Este equipo genera, utiliza y puede irradiar energía de radiofrecuencia y, si no se instala y utiliza de acuerdo con el manual de instrucciones, puede causar interferencias perjudiciales en las comunicaciones por radio. El funcionamiento de este equipo en una zona residencial puede causar interferencias perjudiciales, en cuyo caso el usuario deberá corregir las interferencias a su cargo.

## 1.2 Instrucciones Importantes de Seguridad

1. Lea estas instrucciones.
2. Guarde estas instrucciones.
3. Preste atención a todas las advertencias.
4. Siga todas las instrucciones.
5. No utilice este aparato cerca del agua.
6. Límpielo solamente con un paño seco.
7. No bloquee ninguna abertura para ventilación. Instálelo de acuerdo con las instrucciones del fabricante.
8. No lo instale cerca de fuentes de calor como radiadores, estufas u otros aparatos que produzcan calor, incluidos amplificadores.
9. No elimine el propósito de seguridad del cable de corriente polarizado o con conexión de tierra. Un cable polarizado tiene dos bornes, uno más ancho que el otro. Un enchufe con conexión a tierra tiene dos bornes y un tercer borne conectado a tierra. Este tercer borne está previsto para su seguridad. Si el cable proporcionado no entra en su enchufe, consulte con un técnico electricista para reemplazar ese enchufe obsoleto.
10. Proteja el cable eléctrico de ser aplastado, en especial en la zona de los conectores, los receptáculos de los mismos y en el punto en el que el cable sale del aparato.
11. Utilice solamente los accesorios especificados por el fabricante.
12. Desconecte el aparato durante las tormentas eléctricas o cuando no lo vaya a usar durante periodos largos de tiempo.
13. Para cualquier reparación, póngase en contacto con un servicio técnico cualificado. La reparación es necesaria cuando el aparato no funciona con normalidad o ha sido dañado por cualquier motivo, ya sea porque el cable o el enchufe estén dañados, porque se hayan derramado líquidos o hayan caído objetos dentro del aparato, o porque el aparato haya sido expuesto a la lluvia o se haya caído.
14. Desconexión de la red: apagando el interruptor de POWER todas las funciones e indicadores del amplificador se pararán, pero la completa desconexión del aparato se consigue desconectando el cable de red de su conector. Por esta razón, éste siempre debe tener fácil acceso.
15. El equipo se conecta a un enchufe con protección de tierra a través del cable de alimentación.
16. Parte del etiquetaje del producto está ubicado en la base del mismo.
17. Este aparato no debe ser expuesto a goteo o salpicaduras ni tampoco debe colocarse ningún elemento lleno de agua, tales como jarrones encima del aparato.

## 1.3 Limpieza



**Para limpiar el aparato, utilice únicamente un paño suave y seco** o ligeramente humedecido con agua y un detergente líquido neutro, luego séquelo con un paño limpio. Asegúrese de que nunca entre agua en el aparato a través de ningún orificio. No utilice nunca alcohol, bencina, disolventes o sustancias abrasivas.

**NEEC AUDIO BARCELONA, S.L.** declina cualquier responsabilidad por los daños que puedan ocasionarse a personas, animales u objetos por el no cumplimiento de las advertencias anteriores.



## ¡Le agradecemos la confianza que ha depositado en nosotros al elegir nuestro equipo Ecler VEO-MXH44D!

Para conseguir la máxima operatividad y rendimiento es **MUY IMPORTANTE**, antes de su conexión, leer detenidamente y tener muy presentes las consideraciones que en este manual se especifican.

Para garantizar un funcionamiento óptimo de este aparato recomendamos que su mantenimiento sea llevado a cabo por nuestros Servicios Técnicos autorizados.

**Todos los productos ECLER disponen de garantía**, por favor consulte en [www.ecler.com](http://www.ecler.com) o en la tarjeta de garantía incluida con este aparato para conocer el periodo de validez y sus condiciones.

## 2. CONTENIDO CAJA

- 1x VEO-MXH44D.
- 1 fuente de alimentación de 12V/2A CC.
- 1 mando a distancia.
- 1 cable IR Ext RX.
- 5 conectores Euroblock de 3 patillas para RS-232 y extracción de audio.
- Guía de ayuda para los primeros pasos.
- Tarjeta de garantía.

## 3. DESCRIPCIÓN y CARACTERÍSTICAS

**VEO-MXH44D** es una matriz HDMI 4x4 que admite una resolución de vídeo de hasta 4K/UHD a 60 Hz con muestreo de croma 4:4:4. Dispone de 8 salidas de audio analógico y digital, gestión de EDID, pantalla LCD y una interfaz gráfica de usuario integrada que facilita la configuración y el control.

Las fuentes HDMI se pueden direccionar mediante los botones de selección del panel frontal o a través de comandos serie, TCP/IP e IR. VEO-MXH44D es compatible con HDCP 2.2 y 1.4.

Además, VEO-MXH44D puede cargar y ejecutar hasta 8 preajustes, lo que lo convierte en una solución profesional para aplicaciones que requieren enrutamiento de señales HDMI de vídeo y audio entre fuentes y pantallas 4K/UHD, con gestión de control inteligente.



PRECAUCIONES

CONTENIDO CAJA

DESCRIPCIÓN y CARACTERÍSTICAS

INSTALACIÓN y CONEXIONES

PUESTA EN MARCHA y FUNCIONAMIENTO

WebGUI

ACTUALIZACIÓN FIRMWARE

FUNCIONES PANELES y MANDO A DISTANCIA

INFORMACIÓN TÉCNICA

### 3.1 Características Principales

- Dispone de 4 entradas HDMI que pueden enrutarse independientemente a 4 salidas HDMI.
- Admite HDMI hasta 4K a 60 Hz, YUV 4:4:4 de 8 bits, HDR (a 4K a 60 Hz, YUV 4:2:0 de 10 bits).
- Admite la reducción de escala de vídeo Full HD.
- Permite almacenar 8 preajustes.
- Admite formatos de audio, incluidas las transmisiones de Dolby TrueHD, Dolby Atmos, DTS-HD Master Audio y DTS:X.
- Permite la extracción de audio analógico a través de un conector Euroblock estéreo no balanceado, así como la extracción de audio digital estéreo y envolvente a través de un conector coaxial S/PDIF.
- Opciones de control que incluyen panel frontal y pantalla, mando a distancia por infrarrojos, control de RS-232, control de IP y WebGUI.
- Incluye gestión de EDID avanzada.
- Compatible con HDCP 2.2.
- Funciona con una fuente de alimentación local de 12V CC.

## 4. INSTALACIÓN y CONEXIONES

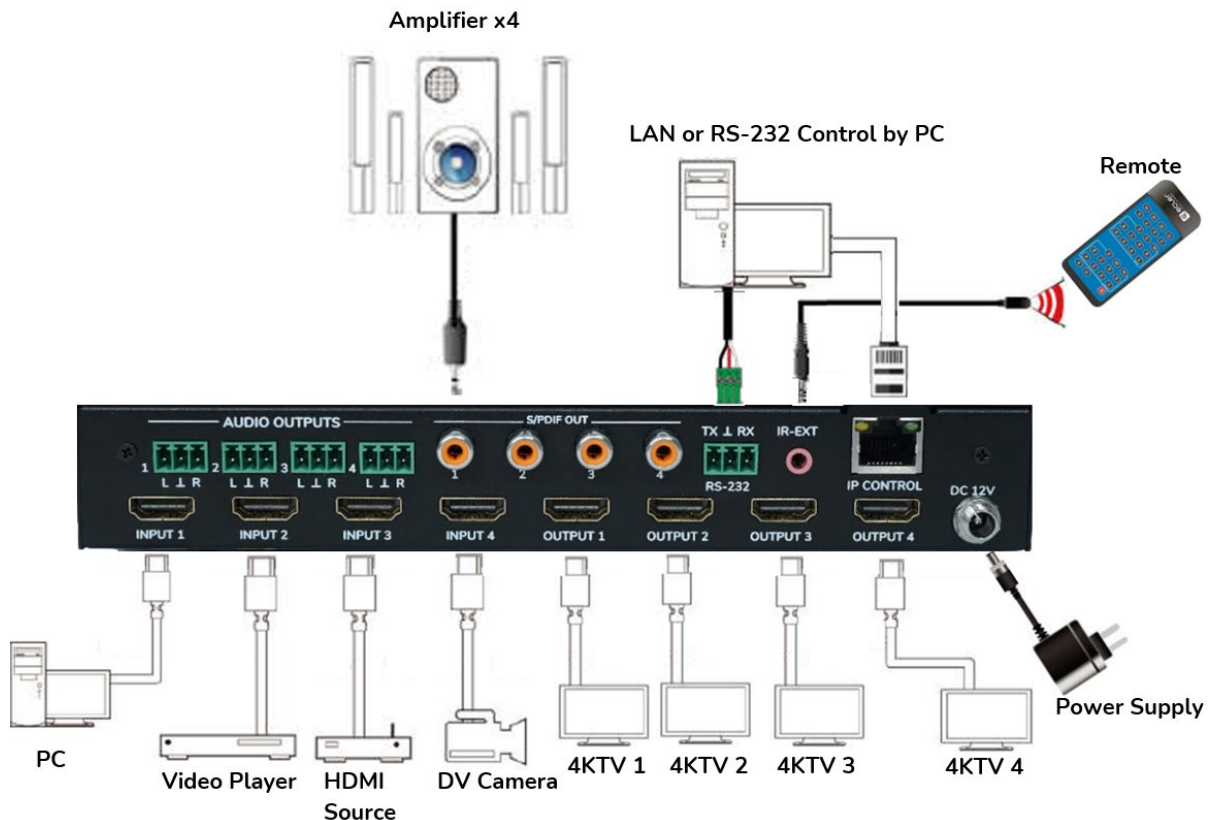

## 5. PUESTA EN MARCHA y FUNCIONAMIENTO

La unidad puede controlarse y configurarse siguiendo los pasos que se indican a continuación. Además, si lo prefiere, también se puede configurar mediante [WebGUI](#).

### 5.1 Menú de control de la pantalla LCD

- Para operar a través de los diferentes menús, utilice:
  - Los botones **UP/DOWN** del panel frontal o los botones ▲/▼ del mando a distancia para seleccionar la opción.
  - El botón **ENTER** del panel frontal o el botón ► del mando a distancia para aceptar. El elemento seleccionado se resaltará en blanco.
  - El botón **MENU** del panel frontal o el botón ◀ del mando a distancia para volver atrás.
- Información de la pantalla:

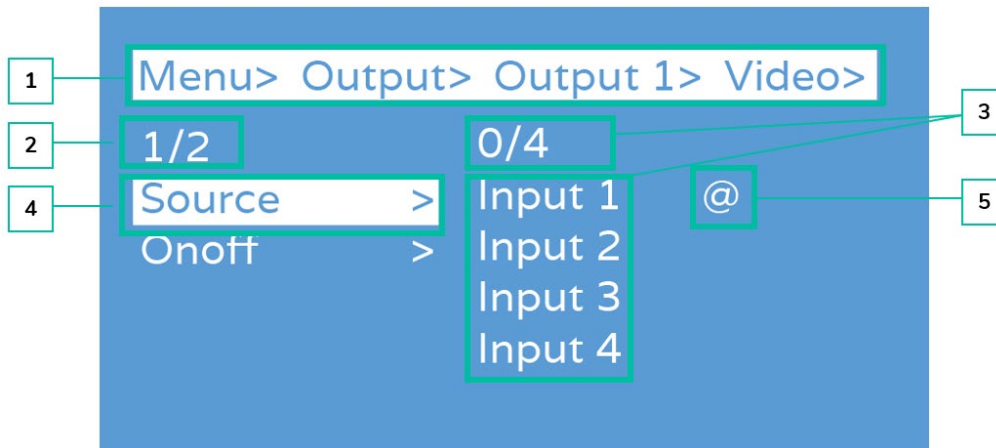

1. En la parte superior de la pantalla aparecen resaltados en blanco todos los menús y submenús que ha seleccionado para llegar a la pantalla actual. Es muy útil para saber siempre en qué menú se encuentra.
2. Los números en la parte izquierda de la pantalla: el primer dígito indica la posición actual del elemento seleccionado entre el total de elementos disponibles para el menú seleccionado. El segundo dígito indica el total de elementos disponibles para el menú seleccionado.
3. Los números en la parte derecha de la pantalla: el primer dígito indica la posición actual de la opción seleccionada entre el total de opciones disponibles para el elemento seleccionado. El segundo dígito indica el total de opciones disponibles para el elemento seleccionado.
4. El Menú o elemento seleccionado se resaltarán en blanco.
5. El símbolo @ aparece junto al valor de la opción seleccionada como confirmación de la selección.



## 5.2 Control de botones de conmutación de vídeo

La capacidad de conmutación de señales incluye **4 canales de conmutación que pueden configurarse de forma flexible como canales de entrada o salida** en función de los requisitos específicos, lo que permite la formación de una matriz 1x4 o 4x1. **Esta matriz puede conmutar cualquier señal de entrada a una sola salida o simultáneamente a todas las salidas.**

Output	1	2	3	4
Input	1	2	3	4

- **Para seleccionar una combinación de canal de salida y canal de entrada**, siga estos pasos:
  1. Pulse la selección del canal de entrada ("input") deseado.
  2. Pulse el canal de salida ("output") que desee asociar al "canal de entrada" seleccionado.
- **Para asignar un canal de entrada a todos los canales de salida**, siga estos pasos:
  1. Pulse prolongadamente cualquier canal de entrada "input" durante 2 segundos.



### Ejemplos:

- Conmutar entrada 1 a salida 4  
Funcionamiento: pulse la entrada ("input") 1 y luego la salida ("output") 4 para completar la conmutación.
- Conmutar la entrada 4 a todas las salidas.  
Funcionamiento: pulse prolongadamente la entrada ("input") 4 para completar la conmutación.



**Si el tiempo entre pulsaciones es superior a 10s, será necesario volver a pulsar el botón de la salida.**



PRECAUCIONES

CONTENIDO  
CAJA

DESCRIPCIÓN Y  
CARACTERÍSTICAS

INSTALACIÓN Y  
CONEXIONES

PUESTA EN MARCHA  
Y FUNCIONAMIENTO

WebGUI

ACTUALIZACIÓN  
FIRMWARE

FUNCIONES PANELES Y  
MANDO A DISTANCIA

INFORMACIÓN  
TÉCNICA



## 5.3 Control de la señal de salida

Esta sección permite **gestionar cada una de las 4 señales de salida**.

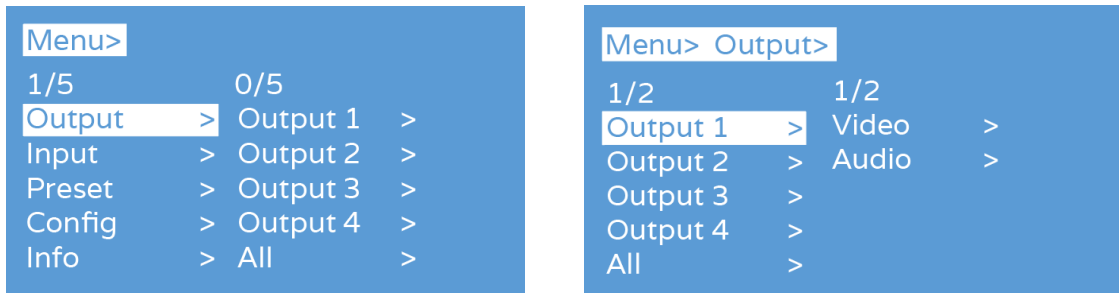

### 5.3.1 Control de salida de vídeo

Esta sección permite **controlar el funcionamiento de las características de vídeo de cada una de las 4 señales de salida**.

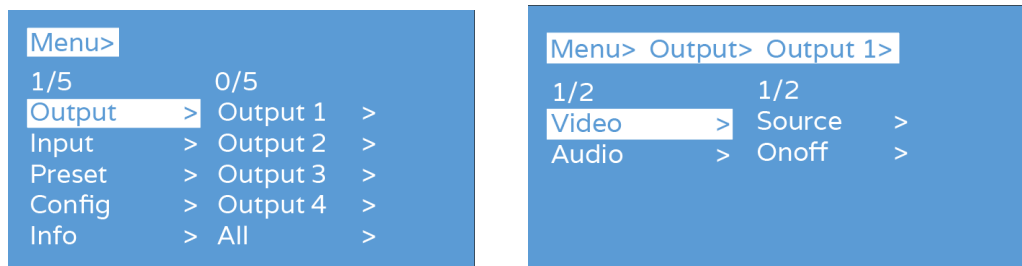

#### 5.3.1.1 Conmutación

**Conmuta cualquier salida a una entrada o todas las salidas a una entrada.** Por defecto, matriz 4x4, 4 entradas y 4 salidas, salida una a una.

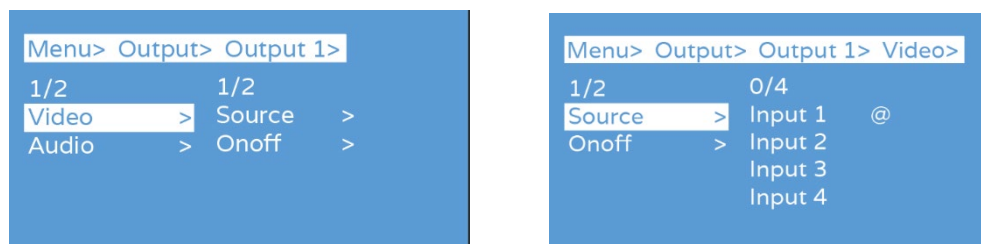

1. Seleccione **"Output"** (Salida) en el menú y pulse **"ENTER"**.
2. A continuación, utilice el botón **"UP/▲ o DOWN/▼"** (ARRIBA/▲ o ABAJO/▼) para **seleccionar "output 1~4"** (salida 1~4) o **"All"** (Todas) ("Todas" significa todas las salidas). La salida seleccionada se resaltará en blanco.
3. Pulse **"ENTER"** para acceder a la página siguiente.
4. Pulse el botón **"UP/▲ o DOWN/▼"** (ARRIBA/▲ o ABAJO) para seleccionar **"Video"**, pulse **"ENTER"**.

5. Pulse el botón "UP/▲ o DOWN/▼" (ARRIBA/▲ o ABAJO/▼) para seleccionar "Source" (Fuente), pulse "ENTER".
6. Pulse el botón "UP/▲ o DOWN/▼" (ARRIBA/▲ o ABAJO/▼) para seleccionar "Input 1~4" (Entrada 1~4), pulse "ENTER". Se ha realizado la conmutación.

### 5.3.1.2 On/Off

La señal de vídeo puede activarse y desactivarse en cualquier salida seleccionada. Por defecto, la salida de vídeo está activada.

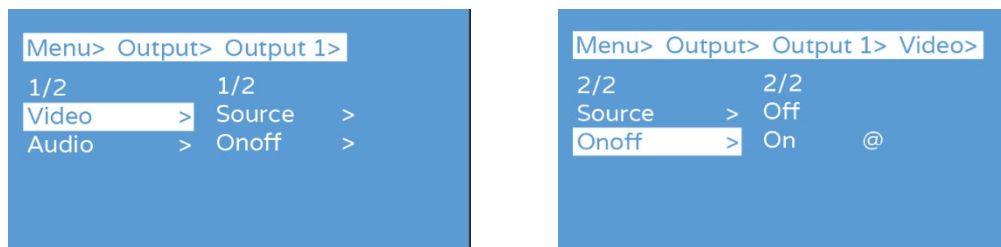

1. Seleccione "Output" (Salida) en el menú y pulse "ENTER".
2. A continuación, utilice el botón "UP/▲ o DOWN/▼" (ARRIBA/▲ o ABAJO/▼) para seleccionar "output 1~4" (salida 1~4) o "All" (Todas) ("Todas" significa todas las salidas). La salida seleccionada se resaltará en blanco.
3. Pulse "ENTER" para acceder a la página siguiente.
4. Pulse el botón "UP/▲ o DOWN/▼" (ARRIBA/▲ o ABAJO/▼) para seleccionar "Video", pulse "ENTER"
5. Pulse el botón "UP/▲ o DOWN/▼" (ARRIBA/▲ o ABAJO/▼) para seleccionar "On/off", pulse "ENTER".
6. Por último, pulse el botón "UP/▲ o DOWN/▼" (ARRIBA/▲ o ABAJO/▼) para elegir "On" u "Off", y pulse "ENTER" para confirmar su elección.
7. El símbolo @ aparece junto al valor seleccionado como confirmación de la selección.

### 5.3.2 Control de audio de salida

Esta sección permite **activar/desactivar el audio de salida de cada una de las 4 señales.**

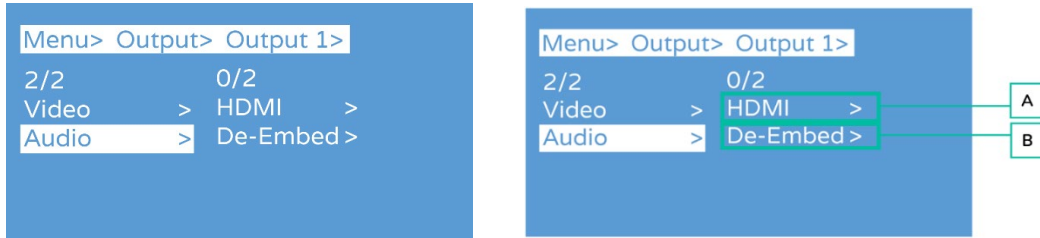

1. Seleccione **"Output"** (Salida) y pulse **"ENTER"**.
2. Pulse el botón **"UP/▲ o DOWN/▼"** (ARRIBA/▲ o ABAJO/▼) para **seleccionar "output 1~4"** (salida 1~4) o **"All"** (Todas) ("Todas" significa todas las salidas). La salida seleccionada se resaltará en blanco.
3. Pulse **"ENTER"**.
4. Pulse el botón **"UP/▲ o DOWN/▼"** (ARRIBA/▲ o ABAJO/▼) para **seleccionar "Audio"**, pulse **"ENTER"**.
5. Pulse el botón **"UP/▲ o DOWN/▼"** (ARRIBA/▲ o ABAJO/▼) para **seleccionar el elemento que desea ajustar.**

#### A. HDMI: Selección de audio HDMI.

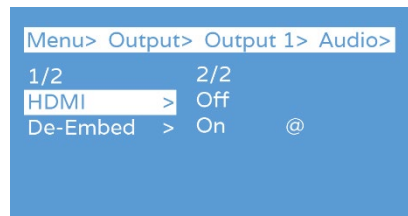

#### B. De-Embed (desembeber)

Este parámetro permite **activar y desactivar la extracción de audio.**

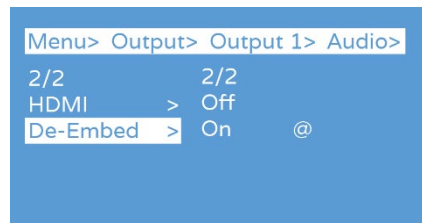

1. Seleccione **"Audio"** en el menú principal y pulse **"ENTER"**.
2. Utilice los botones **"UP/▲ o DOWN/▼"** para **elegir "De-Embed"** y pulse **"ENTER"**. La opción seleccionada se resaltará en blanco.
3. Utilice el botón **"UP/▲ o DOWN/▼"** para **seleccionar la salida deseada** (1-4 o "All" (todas)).
4. Pulse **"ENTER"** para **alternar entre "On" y "Off"** para la salida seleccionada.

## 5.4 Control de la señal de entrada

Esta sección permite **gestionar las características de cada una de las 4 señales de entrada.**

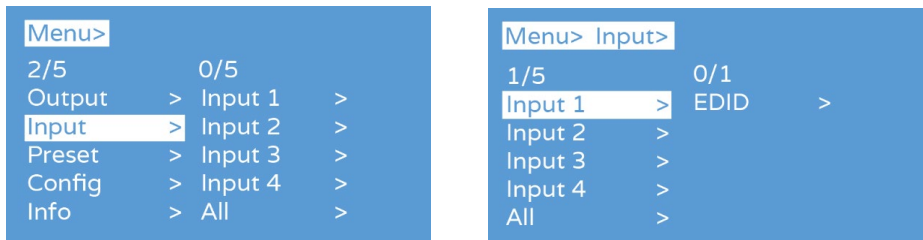

1. Seleccione **"Input"** (Entrada) y pulse **"ENTER"**.
2. Pulse el botón **"UP/▲ o DOWN/▼"** (ARRIBA/▲ o ABAJO/▼) para **seleccionar "Input1~4"** (Entrada1~4) o **"All"** (Todas) ("Todas" significa todas las entradas). La entrada seleccionada se resaltará en blanco. Pulse **"ENTER"**.
3. Pulse el botón **"UP/▲ o DOWN/▼"** (ARRIBA/▲ o ABAJO/▼) para seleccionar **"Video"**, pulse **"ENTER"**.
4. Pulse el botón **"UP/▲ o DOWN/▼"** (ARRIBA/▲ o ABAJO/▼) para **seleccionar el elemento que desea ajustar.**

### 5.4.1 EDID

Este parámetro permite **gestionar los ajustes de EDID.**

- Por defecto 1:** 4K@60Hz 444-LPCM: 2.0, HDR:HLG
- Por defecto 2:** 4K@60Hz 420-LPCM: 2.0, HDR:Ninguno
- Por defecto 3:** 4K@30Hz 444-LPCM: 2.0, HDR:Ninguno
- Por defecto 4:** 1080p@60Hz 444-LPCM: 2.0, HDR:Ninguno



El EDID por defecto es **"Default1"** (Por defecto1).

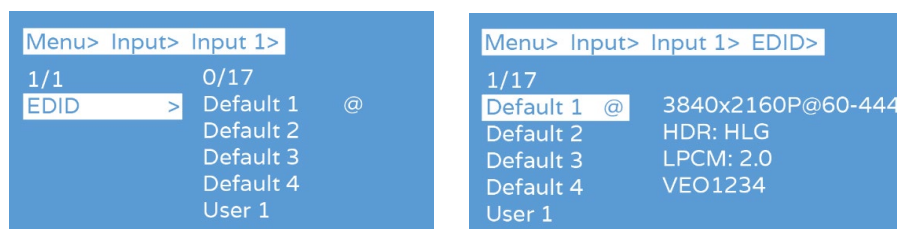

1. Pulse el botón **"UP/▲ o DOWN/▼"** (ARRIBA/▲ o ABAJO/▼) para **ajustar el elemento seleccionado** según su elección.
2. Pulse **"MENU"** para **volver al menú anterior**, y luego pulse el botón **"UP/▲ o DOWN/▼"** (ARRIBA/▲ o ABAJO/▼) para **seleccionar los otros elementos.** Pulse **"ENTER"**.
3. Pulse el botón **"UP/▲ o DOWN/▼"** (ARRIBA/▲ o ABAJO/▼) para ajustar el elemento seleccionado según su elección.
4. El símbolo **@** aparece junto al valor seleccionado como confirmación de la selección y **los detalles EDID** (Nombre, resolución máxima, formato de audio, pista de sonido) aparecerán junto a la opción elegida.

## 5.5 Configuración de Preajustes

Esta sección permite **guardar los ajustes de Vídeo, Audio, EDID y Sistema en 8 preajustes diferentes para gestionar y personalizar sus propios ajustes de forma eficaz.**

Se pueden realizar las siguientes acciones para cada preajuste:

- **Clear (Borrar):** Borra un preajuste guardado para liberar espacio y poder guardar otro diferente en el futuro.
- **Save (Guardar):** Guarda el estado actual de vídeo, audio, EDID, configuración del sistema, etc., como un preajuste. Puede guardar hasta 8 preajustes.
- **Call (Recuperar):** Recupera un preajuste guardado anteriormente para restaurar el estado guardado de vídeo, audio, EDID, configuración del sistema, etc.



Los preajustes pueden seleccionarse o modificarse mediante los [Botones del panel frontal](#) o mediante la [WebGUI](#).



El preajuste por defecto es el mismo que el de fábrica (PTP).

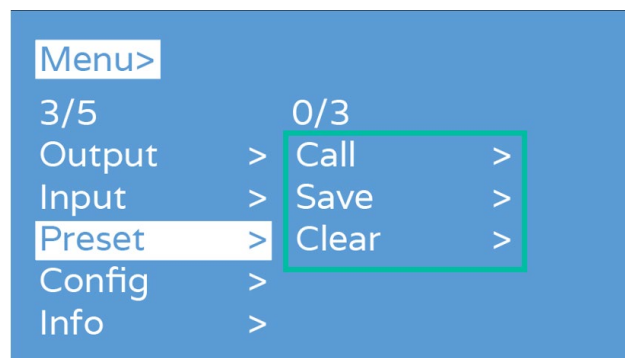

1. Seleccione **"Preset"** (Preajuste), pulse **"ENTER"** y, a continuación, seleccione la interfaz de **Scene** (Escenario) predefinido.
2. **Para recuperar un preajuste**, elija **"Call"** (Recuperar) y seleccione el preajuste de 1 a 8 deseado. Pulse **"ENTER"** para confirmar.
3. **Para guardar la configuración actual como preajuste**, seleccione **"Save"** (Guardar) y elija una de las opciones de preajuste de 1 a 8. Pulse **"ENTER"** para guardar.
4. **Para borrar una preselección y restablecer los ajustes por defecto**, seleccione **"Clear"** (Borrar) y elija el preajuste de 1 a 8 deseado. Pulse **"ENTER"** para confirmar.

## 5.6 Configuración

Esta sección permite configurar los ajustes generales

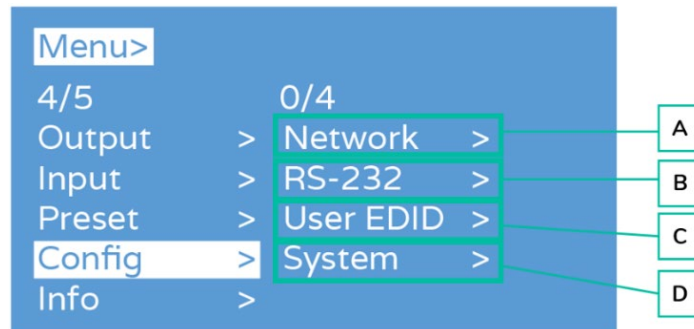

### A. Network (Interruptor de DHCP)

Esta sección permite **habilitar el DHCP para la configuración de red.**

- **DHCP On:** dirección IP dinámica
- **DHCP Off:** dirección IP estática (por defecto)

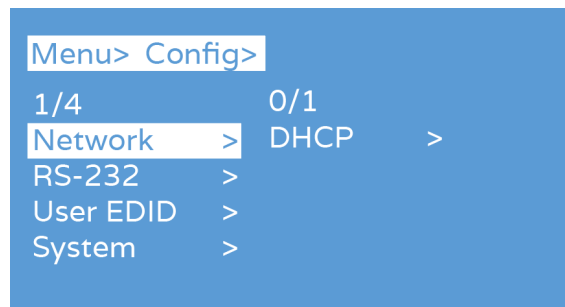

**Para cambiar la configuración del DHCP:**

1. Seleccione "**Setup**" en el menú principal y pulse el botón "**ENTER**".
2. Pulse el botón "**UP/▲ o DOWN/▼**" para seleccionar el **ajuste "DHCP"**.
3. Pulse "**ENTER**" para acceder al siguiente submenú.
4. Pulse el botón "**UP/▲ o DOWN/▼**" para seleccionar "**On**".
5. Pulse "**ENTER**" para abrir el DHCP y asignar la dirección IP automáticamente.



PRECAUCIONES

CONTENIDO  
CAJA

DESCRIPCIÓN Y  
CARACTERÍSTICAS

INSTALACIÓN Y  
CONEXIONES

PUESTA EN MARCHA  
Y FUNCIONAMIENTO

WebGUI

ACTUALIZACIÓN  
FIRMWARE

FUNCIONES PANEELES Y  
MANDO A DISTANCIA

INFORMACIÓN  
TÉCNICA

## B. RS-232 (Tasa de baudios)

Esta sección permite **ajustar la tasa de baudios en serie**.

```
Menu> Config>
2/4          0/4
Network    > 115200 @
RS-232    > 57600
User EDID  > 19200
System     > 9600
```

1. En el menú principal, seleccione "**Setup**" (configuración) y pulse "**ENTER**".
2. Pulse el botón "**UP/▲ o DOWN/▼**" para elegir "**Baud**" (baudios).
3. Pulse "**ENTER**" para entrar en el submenú.
4. Pulse el botón "**UP/▲ o DOWN/▼**" para **seleccionar la tasa de baudios deseada**, por ejemplo "9600".
5. Pulse "**ENTER**" para confirmar y completar el ajuste.

## B. EDID de usuario

Permite **guardar el EDID por defecto, el EDID de salida y el EDID temporal** en el EDID de usuario.

```
Menu> Config>
3/4          0/5
Network    > user 1 >
RS-232    > user 2 >
User EDID  > user 3 >
System     > user 4 >
           > All >
```

1. Seleccione "**Config**", pulse "**ENTER**".
2. Pulse el botón "**UP/▲ o DOWN/▼**" (ARRIBA/▲ o ABAJO/▼) para seleccionar "**User EDID**" (Edid de usuario), pulse "**ENTER**".
3. Pulse el botón "**UP/▲ o DOWN/▼**" (ARRIBA/▲ o ABAJO/▼) para **seleccionar "User1~4"** (Usuario1~4) o "**ALL**" (TODOS), pulse "**ENTER**".
4. Pulse el botón "**UP/▲ o DOWN/▼**" (ARRIBA/▲ o ABAJO/▼) para **seleccionar el EDID por defecto, el EDID de salida o el EDID temporal para guardar el EDID de usuario**, mientras puede comprobar la información del EDID.
5. El símbolo **@** aparece junto al valor seleccionado como confirmación de la selección.

```
Menu> Config> User EDID>
1/5          1/13
user 1    > Default 1 @
user 2    > Default 2
user 3    > Default 3
user 4    > Default 4
All       > Output 1
```

```
Menu> Config> User EDID> user 1>
1/13
Default 1 @ 3840x2160P@60-444
Default 2   HDR: HLG
Default 3   LPCM: 2.0
Default 4   VEO1234
Output 1
```



### C. System (Sistema)

Permite configurar el reinicio del dispositivo, el temporizador y el restablecimiento de los datos de fábrica.

```
Menu> Config>
4/4          0/2
Network > Reboot >
RS-232 > Factory >
User EDID >
System >
```

1. Seleccione "**Config**", pulse "**ENTER**".
2. Pulse el botón "**UP/▲ o DOWN/▼**" (ARRIBA/▲ o ABAJO/▼) para seleccionar "**System**" (Sistema), pulse "**ENTER**".
3. Pulse el botón "**UP/▲ o DOWN/▼**" (ARRIBA/▲ o ABAJO/▼) para seleccionar:
  - **Reboot (Reiniciar)**: seleccione **Sí o No**.
  - **Factory (Fábrica)**: hay dos opciones diferentes para restaurar los valores predeterminados de fábrica:
    - **Common (común)**: restablecimiento de fábrica para el conmutador de vídeo, EDID, audio y configuración (la dirección IP no se puede restablecer de fábrica cuando se está en "common").
    - **All (todo)**: ajuste de fábrica para vídeo, EDID, audio, configuración, preajuste y nombre del dispositivo.

**!** Si realiza un restablecimiento de fábrica, se eliminarán todos los ajustes de usuario y se restablecerán los ajustes predeterminados de fábrica.

```
Menu> Config> System>
2/2          0/2
Reboot > Common >
Factory > All >
```

```
Menu> Config> System> Factory>
1/2          0/2
Common > No @
All > Yes
```

```
...>> System> Factory> Common>
1/2
No @ Reset information:
Yes 1. Video 2. Audio
3. EDID 4. Setup
```



PRECAUCIONES

CONTENIDO  
CAJA

DESCRIPCIÓN Y  
CARACTERÍSTICAS

INSTALACIÓN Y  
CONEXIONES

PUERTA EN MARCHA  
Y FUNCIONAMIENTO

WebGUI

ACTUALIZACIÓN  
FIRMWARE

FUNCIONES PANELES Y  
MANDO A DISTANCIA

INFORMACIÓN  
TÉCNICA

## 5.7 Info

Esta sección permite **consultar información del dispositivo y sobre la IP del sistema**.

- **Device (dispositivo):** nombre de la empresa, nombre del dispositivo e información sobre la versión
- **Network:** dirección IP del dispositivo, dirección MAC y estado de DHCP.

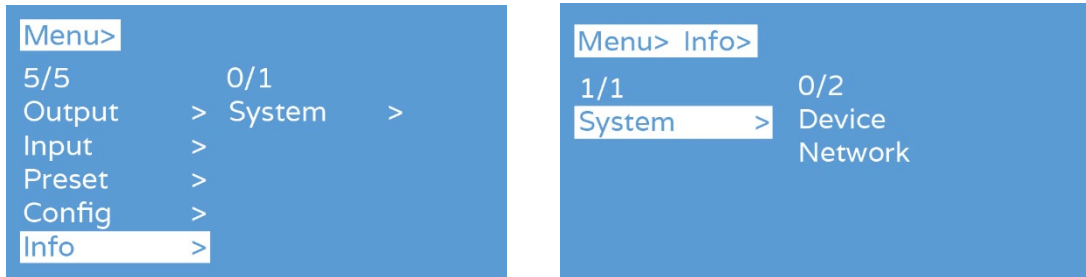

1. Seleccione **"INFO"** en el menú principal y pulse el botón **"ENTER"**.
2. Pulse el botón **"UP/▲ o DOWN/▼"** para seleccionar **"System"** y pulse **"ENTER"**.
3. Pulse el botón **"UP/▲ o DOWN/▼"** para seleccionar **"Device"** o **"Network"**. El elemento seleccionado se resaltará en blanco al seleccionarlo.
4. Pulse **"ENTER"** para entrar en el siguiente submenú, **para ver la información del dispositivo**.

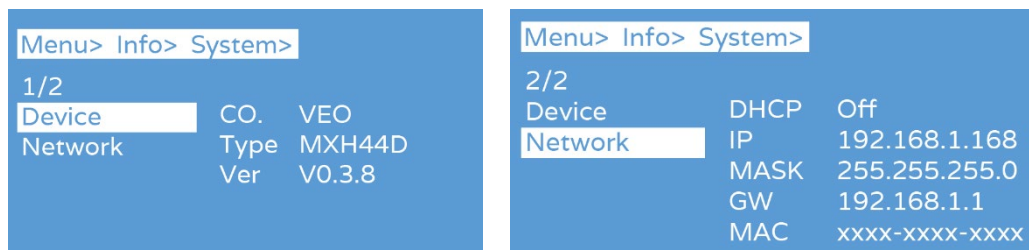

## 5.8 Control a distancia

VEO-MXH44D puede controlarse a distancia mediante el protocolo de comunicaciones **RS-232 o TCP/UDP**.

- Para la comunicación serie **RS-232**: introduzca los parámetros seleccionados en el capítulo [Configuración de puerto serie](#).
- Para la comunicación **TCP/UDP**: introduzca la dirección IP y el puerto actual de VEO-MXH44D: 5000 para comandos TCP o 5001 para comandos UDP.



PRECAUCIONES

CONTENIDO  
CAJA

DESCRIPCIÓN Y  
CARACTERÍSTICAS

INSTALACIÓN Y  
CONEXIONES

PUESTA EN MARCHA  
Y FUNCIONAMIENTO

WebGUI

ACTUALIZACIÓN  
FIRMWARE

FUNCIONES PANELES Y  
MANDO A DISTANCIA

INFORMACIÓN  
TÉCNICA

### 5.8.1 Configuración de puerto serie

Los parámetros de serie para una transmisión correcta son:

Tasa de baudios: 115200 (por defecto) | Bits de datos: 8 | Bits de parada: 1 | Paridad: ninguna  
| Control de flujo: ninguno

 **Para una correcta comunicación, tanto el PC anfitrión como VEO-MXH44D deben tener la misma tasa de baudios entre las opciones disponibles.**

### 5.8.2 Lista de comandos



- Todos los comandos empiezan por "#"
- El subrayado "\_" no puede omitirse.
- La cabeza del comando, el parámetro y el objetivo requieren que se añada un "ESPACIO".

Código de comando	Descripción	Retorno de comando
#video_d input=[x] output=[y]	Conmuta el canal de entrada de vídeo [x] al canal de salida [y]  <b>DESCRIPCIÓN DE PARÁMETROS</b> <ul style="list-style-type: none"> <li>• [x]: Número del canal de entrada, de 1 a 8. Si [y]=Número de canal de salidas</li> <li>• [y]= 0, todas las salidas</li> </ul>	<Output[x] : Video source> [Data=[y-1] : Input [y]]
#video_d output=[x] onoff=[y]	Activa y desactiva el canal de salida [x]  <b>DESCRIPCIÓN DE PARÁMETROS</b> <ul style="list-style-type: none"> <li>• [x]: Número del canal de salida, de 1 a 8. Si [x]=0, todas las salidas</li> <li>• [y]: ON = 1 OFF = 0</li> </ul>	<Output[x] : Video OnOff> [Data=[y-1] : Input [y]]
#audio_d output=[x] dec=[y]	Activa o desactiva el audio desembebido en un canal [x]  <b>DESCRIPCIÓN DE PARÁMETROS</b> <ul style="list-style-type: none"> <li>• [x]: Número del canal de salida, de 1 a 8. Si [x]=0, todas las salidas</li> <li>• [y]: activar o desactivar audio Desembebido ON = 1 OFF = 0</li> </ul>	<Output[x] : Audio De-Embed> [Data=[y-1] : Input [y]]
#audio_d output=[x] hdmi=[y]	Activa o desactiva el audio HDMI en el canal [x]  <b>DESCRIPCIÓN DE PARÁMETROS</b> <ul style="list-style-type: none"> <li>• [x]: Número del canal de salida, de 1 a 8. Si [x]=0, todas las salidas</li> <li>• [y]: activar o desactivar HDMI ON = 1 OFF = 0</li> </ul>	<Output[x] : Audio HDMI> [Data=[y-1] : Input [y]]

<p>#audio_d output=[x] arc=[y]</p>	<p>Activa o desactiva el audio ARC en el canal [x]</p> <p><b>DESCRIPCIÓN DE PARÁMETROS</b></p> <ul style="list-style-type: none"> <li>[x]: Número del canal de salida, de 1 a 8. Si [x]=0, todas las salidas</li> <li>[y]: activar o desactivar ARC ON = 1 OFF = 0</li> </ul>	<p>&lt;Output[x] : Audio ARC&gt; [Data=[y-1] : Input [y]]</p>
<p>#edid_d input=[x] mode=[y] data=[z]</p>	<p>Realiza una copia de EDID del parámetro ("mode [y]") en el input [x] seleccionado</p> <p><b>DESCRIPCIÓN DE PARÁMETROS</b></p> <ul style="list-style-type: none"> <li>[x]: Número del canal de entrada, de 1 a 8. Si [x]=0, todas las entradas</li> <li>[y]: 0 = default mode (por defecto) 1 = user mode (usuario) 2 = output mode (salida) 3 = input mode (entrada) 4 = temp1 mode (EDID temporal)</li> <li>[z]: Número de selección del elemento a copiar, de 1 a z.</li> </ul>	<p>&lt;Input[x] : EDID edid_sell&gt; [Data=[z] : model [y]] &lt;Input[x] : EDID edid_sync1&gt; [Data=[z] : model [y]]</p>
<p>#edid_d user=[x] mode=[y] data=[z]</p>	<p>Realiza una copia de EDID del parámetro ("mode [y]") en el input [x] seleccionado</p> <p><b>DESCRIPCIÓN DE PARÁMETROS</b></p> <ul style="list-style-type: none"> <li>[x]: Número del EDID de usuario, <a href="#">ver tabla de gestión de EDID</a>. Si [x]=0, todas las EDID de usuario</li> <li>[y]: 0 = default mode (por defecto) 1 = user mode (usuario) 2 = output mode (salida) 3 = input mode (entrada) 4 = temp1 mode</li> <li>[z]: Número de selección del elemento a copiar, de 1 a z.</li> </ul>	<p>&lt;User[x] : EDID copy&gt; [Data=[z] : model [y]]</p>
<p>#preset scene[x] exe=[y]</p>	<p>Guardar, recuperar o borrar un preajuste</p> <p><b>DESCRIPCIÓN DE PARÁMETROS</b></p> <ul style="list-style-type: none"> <li>[x]: Número preajuste, de 1 a 8.</li> <li>[y]: guardar, recuperar o borrar Guardar = 1 Recuperar = 0 Borrar = 2</li> </ul>	<p>Preset: Preset[x] Save / Calls / Clears</p>
<p>#lcd bl_time=[x]</p>	<p>Estipula el tiempo que está encendida la pantalla LCD</p> <p><b>DESCRIPCIÓN DE PARÁMETROS</b></p> <ul style="list-style-type: none"> <li>[x]: 0-254 = Tiempo para apagarse. 255 = Pantalla LCD siempre encendida</li> </ul>	<p>New LCD bl wait : [x]</p>
<p>#lcd bl_lv=[x]</p>	<p>Aumenta o disminuye la retroiluminación de la pantalla LCD</p> <p><b>DESCRIPCIÓN DE PARÁMETROS</b></p> <ul style="list-style-type: none"> <li>[x]: nivel de retroiluminación, de 0 a 10</li> </ul>	<p>New LCD bl lv: [x]</p>



PRECAUCIONES

CONTENIDO  
CAJA

DESCRIPCIÓN Y  
CARACTERÍSTICAS

INSTALACIÓN Y  
CONEXIONES

PUESTA EN MARCHA  
Y FUNCIONAMIENTO

WebGUI

ACTUALIZACIÓN  
FIRMWARE

FUNCIONES PANELES Y  
MANDO A DISTANCIA

INFORMACIÓN  
TÉCNICA

#lcd home_time=[x]	<p>Aumenta o disminuye el tiempo de retorno al menú principal de la pantalla LCD</p> <p><b>DESCRIPCIÓN DE PARÁMETROS</b> [x]:</p> <ul style="list-style-type: none"> <li>• 0-254 = tiempo de retorno al menú principal</li> <li>• 255 = siempre fijado en la parte del menú que se haya seleccionado</li> </ul>	New LCD home wait: [x]
#lock onoff=[x]	<p>Bloquea o desbloquea los botones del panel frontal</p> <p><b>DESCRIPCIÓN DE PARÁMETROS</b></p> <ul style="list-style-type: none"> <li>• [x]: ON = 1 OFF = 0</li> </ul>	front panel Lock: [x]
#factory[x]	<p>Realiza un restablecimiento de fábrica</p> <p><b>DESCRIPCIÓN DE PARÁMETROS</b></p> <ul style="list-style-type: none"> <li>• [x]: Datos de la operación = 0 Todos los ajustes = 1</li> </ul>	System reboot...

### Ejemplos de ejecución:

- #video\_d input=1 output=2 -> Conmuta el input 1 con el output 2
- #edid\_d input=1 mode=1 data=2 -> La entrada 1 ("Input 1") copia la EDID del usuario 2 ("User 2").
- #edid\_d user=2 mode=0 data=1 -> El usuario 2 ("User 2") copia su EDID del perfil por defecto 1 ("Default 1").



PRECAUCIONES

CONTENIDO  
CAJA

DESCRIPCIÓN Y  
CARACTERÍSTICAS

INSTALACIÓN Y  
CONEXIONES

PUESTA EN MARCHA  
Y FUNCIONAMIENTO

WebGUI

ACTUALIZACIÓN  
FIRMWARE

FUNCIONES PANELES Y  
MANDO A DISTANCIA

INFORMACIÓN  
TÉCNICA

## 6. WebGUI

La unidad puede controlarse y configurarse mediante su propia interfaz web integrada, simplemente escribiendo la dirección IP del dispositivo elegido en un navegador web.

### 6.1 Cambiar la dirección IP del PC

**!** Antes de configurar el dispositivo a través de la página web, es necesario configurar la dirección IP de su ordenador para que esté en el mismo segmento de red que el dispositivo.

1. Abra el Centro de Control de Red de su ordenador.
2. Busque la conexión de red que está utilizando (Ethernet o Wi-Fi).
3. Haga clic con el botón derecho del ratón en la conexión de red y seleccione "Propiedades".
4. Busque "Protocolo de Internet versión 4 (TCP/IPv4)" o "IPv4" y selecciónelo.
5. Elija la opción para configurar manualmente la dirección IP.
6. Introduzca una dirección IP que se encuentre en el mismo segmento de red que el dispositivo.
7. Ajuste la máscara de subred para que coincida con la configuración de red del dispositivo.
8. Deje en blanco el campo de la puerta de enlace predeterminada o introduzca la dirección IP del dispositivo.
9. Guarde los cambios y cierre la ventana de propiedades de red.



PRECAUCIONES

CONTENIDO  
CAJA

DESCRIPCIÓN Y  
CARACTERÍSTICAS

INSTALACIÓN Y  
CONEXIONES

PUERTA EN MARCHA  
Y FUNCIONAMIENTO

WebGUI

ACTUALIZACIÓN  
FIRMWARE

FUNCIONES PANEELES Y  
MANDO A DISTANCIA

INFORMACIÓN  
TÉCNICA

## 6.2 Inicio de sesión mediante un navegador

Para acceder a la configuración web de VEO-MXH44D es **necesario introducir la dirección IP de la unidad base en un navegador de Internet.**

- **Dirección IP por defecto:** 192.168.1.168
- **Nombre de usuario por defecto:** admin
- **Contraseña por defecto:** admin

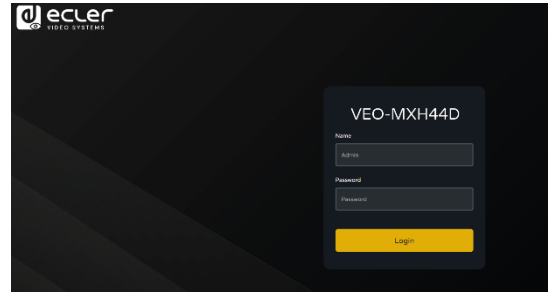

## 6.3 Status

Esta sección permite **comprobar el estado de varios ajustes del dispositivo.**

- **Input Info (Información de entrada):** Muestra el estado y la información del puerto de entrada del dispositivo actual. Incluye el estado de la conexión, la resolución de entrada, la profundidad y submuestreo de color la información de la versión HDCP y el formato de audio de entrada de cada puerto de entrada.
- **Output EDID Info (Información EDID de salida):** Muestra el estado y la información sobre el puerto de salida. Incluye el estado de la conexión, la resolución de salida y la profundidad y submuestreo de color, el formato de audio de salida y el fabricante EDID de cada puerto de salida.
- **Device Info (Información del dispositivo):** Muestra el nombre actual del dispositivo, MCU y HTML del número de versión (igual que en la pantalla).

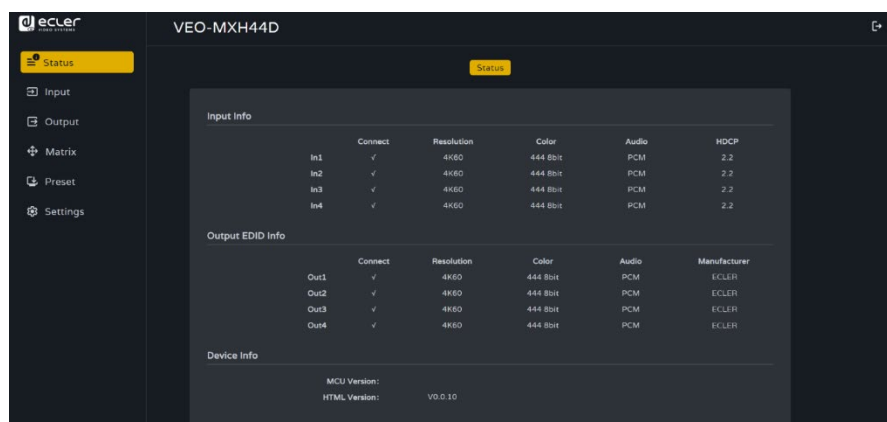

Input Info					
	Connect	Resolution	Color	Audio	HDCP
In1	✓	4K60	444 8bit	PCM	2.2
In2	✓	4K60	444 8bit	PCM	2.2
In3	✓	4K60	444 8bit	PCM	2.2
In4	✓	4K60	444 8bit	PCM	2.2

Output EDID Info					
	Connect	Resolution	Color	Audio	Manufacturer
Out1	✓	4K60	444 8bit	PCM	ECLER
Out2	✓	4K60	444 8bit	PCM	ECLER
Out3	✓	4K60	444 8bit	PCM	ECLER
Out4	✓	4K60	444 8bit	PCM	ECLER

Device Info	
MCU Version:	
HTML Version:	V0.0.10



"√" significa abierto o normalmente conectado, "x" significa que está cerrado o no conectado.



## 6.4 Input

Esta sección permite **renombrar los puertos de entrada, conmutar las señales de vídeo** (abiertas por defecto), **conmutar la entrada de audio, seleccionar el EDID y conmutar las señales de la fuente de audio.**

- **Rename** (Renombrar): Modifica el nombre actual del puerto de entrada, admite 1~15 caracteres (números, letras y guiones bajos), que se sincroniza con la pantalla.
- **Apply** (aplicar): Aplica los cambios de nombre.
- **Copy EDID from** (Copiar EDID de): Configura por defecto, copia, EDID de usuario y muestra información EDID (HDR, canal de audio, resolución, gama de colores).
- **User EDID** (EDID de usuario): Guarda el EDID por defecto/copia el EDID al EDID de usuario y actualice el archivo BIN al EDID de usuario.
- **All** (Todos): selecciona todos los puertos de entrada para realizar la conmutación rápida.

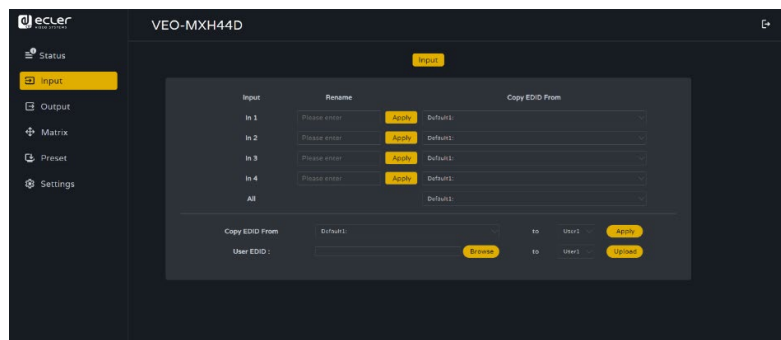

Para gestionar cada elemento:

1. **Rename** (Renombrar): Haga doble clic con el botón izquierdo del ratón para entrar en la edición del nombre y personalizarlo. Pulse “Apply” (aplicar) para confirmar.
2. **Copy EDID from** (Copiar EDID de): Utilice el ratón para hacer clic en el desplegable blanco para completar el cambio EDID correspondiente. El desplegable mostrará la información EDID actual.

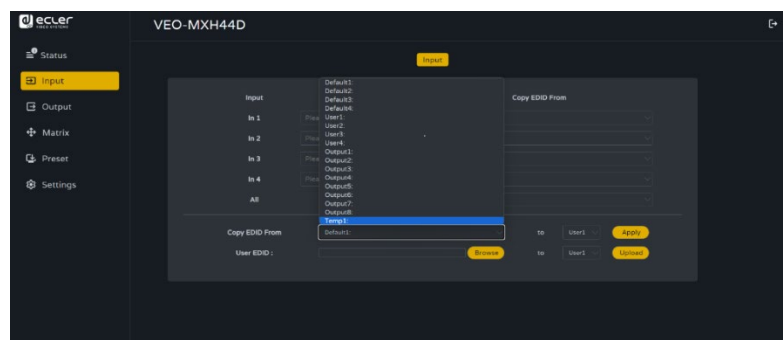

PRECAUCIONES

CONTENIDO  
CALA

DESCRIPCIÓN Y  
CARACTERÍSTICAS

INSTALACIÓN Y  
CONEXIONES

PUERTA EN MARCHA  
Y FUNCIONAMIENTO

WebGUI

ACTUALIZACIÓN  
FIRMWARE

FUNCIONES PANELES Y  
MANDO A DISTANCIA

INFORMACIÓN  
TÉCNICA

### 3. User EDID selection (Selección de EDID de usuario):

- Haga clic en el cuadro blanco, seleccione EDID, luego seleccione user1 ~ 4 (usuario1 ~ 4) en el cuadro y, por último, haga clic en aplicar.
- Haga clic en browse (examinar) y seleccione la ruta donde se encuentra el archivo bin, a continuación, seleccione user1 ~ 4 (usuario1 ~ 4) en el cuadro y, por último, haga clic en Upload (Cargar). El EDID se puede importar al EDID de usuario.

- **Gestión de EDID**

El dispositivo incluye **4 modos EDID**: EDID por defecto, EDID de usuario, EDID de salida, Temp1, EDID de control por WEB y RS-232. Ajuste de fábrica: Default1 (Por defecto1) 4K60 444 2CH.

[Consulte los comandos de gestión de EDID en la tabla de abajo.](#)



**Las instrucciones son las siguientes:**

**Enviar instrucción:** "#edid\_d input=1 mode=1 data=2". El parámetro de entrada "input" debe ser 0 o 1~8 (0 significa todos los inputs), data =0~24 (corresponde a la tabla siguiente).

MODO EDID	Índice de EDID	EDID
Default EDID	0	4096x2160@60-444 HLG 2CH (default)
	1	4096x2160@60-420 HLG 2CH
	2	4096x2160@30-444 HLG 2CH
	3	1920x1080P@120-444 HLG 2CH
User EDID	4-7	El EDID de usuario lo configura el usuario, con función de memoria de apagado, el nuevo EDID cubrirá automáticamente el antiguo.
Output EDID	8-15	Copia EDID de puertos de salida 1-8 con función de almacenamiento. Sin memoria de apagado.
Temp1	24	EDID temporal



**Las configuraciones de EDID con resolución 4K aplicarán un donwscaling de manera automática cuando el dispositivo destino no sea compatible con una resolución superior a 1080p.**

## 6.5 Output

Esta sección permite **renombrar puertos, conmutar la salida de vídeo** (activada por defecto), **conmutar la salida de audio** (HDMI/Analógica/SPDIF), **función ARC** (desactivada por defecto).

- **Rename** (Renombrar): Modifica el nombre actual del puerto de salida, admite 1~15 caracteres (números, letras y guiones bajos).
- **Apply** (aplicar): Aplica los cambios de nombre.
- **Video**:-Activa o desactiva el vídeo de salida. Es independiente a la función de extracción de audio.
- **Audio-HDMI**: Activa o desactiva el audio de salida HDMI.
- **De-Embed**: Activa o desactiva la función de extracción de audio, también se desactivará el SPDIF y el audio analógico al mismo tiempo.

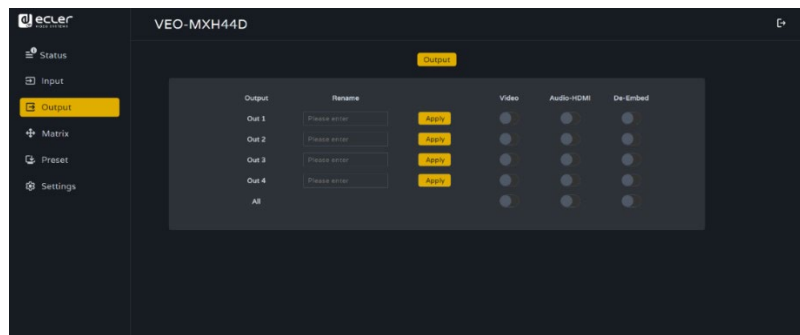

En amarillo significa encendido y en gris apagado.

## 6.6 Matrix

Esta sección permite **visualizar la fuente de entrada** correspondiente al puerto de salida actual, **conmutar la entrada a un puerto de salida** y emitir la imagen.



El eje vertical indica la **selección del puerto de entrada**, el eje horizontal indica la **selección del puerto de salida** y **All** (Todos) indica la **selección de todas las salidas**.

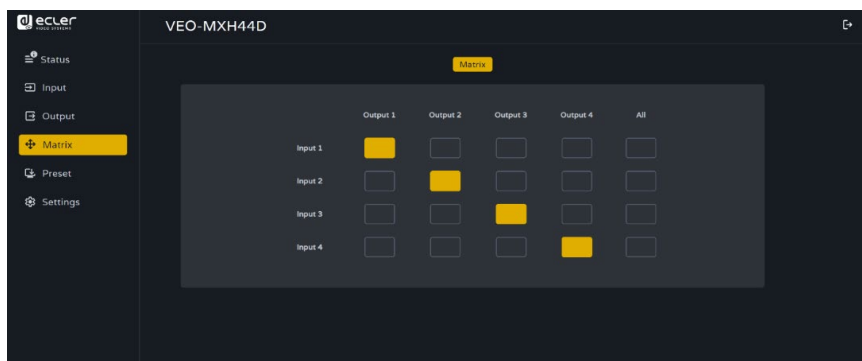

Haga clic en el cuadro de entrada para conmutar el puerto de salida correspondiente.



PRECAUCIONES

CONTENIDO  
CAJA

DESCRIPCIÓN Y  
CARACTERÍSTICAS

INSTALACIÓN Y  
CONEXIONES

PUESTA EN MARCHA  
Y FUNCIONAMIENTO

WebGUI

ACTUALIZACIÓN  
FIRMWARE

FUNCIONES PANELES Y  
MANDO A DISTANCIA

INFORMACIÓN  
TÉCNICA

## 6.7 Preset

Utilice esta opción para **renombrar, guardar, recuperar y borrar** escenarios predefinidos.

 El dispositivo **puede predefinir 8 escenarios y admite el cambio de nombre de escenarios.**

- **Clear (Borrar)** significa que se borra el escenario guardado actual.
- **Save (Guardar)** significa guardar el escenario actual modificado, se pueden guardar los ajustes de vídeo, audio y sistema, pero no se pueden guardar los parámetros de red.
- **Call (Recuperar)** significa recuperar el escenario cambiado.

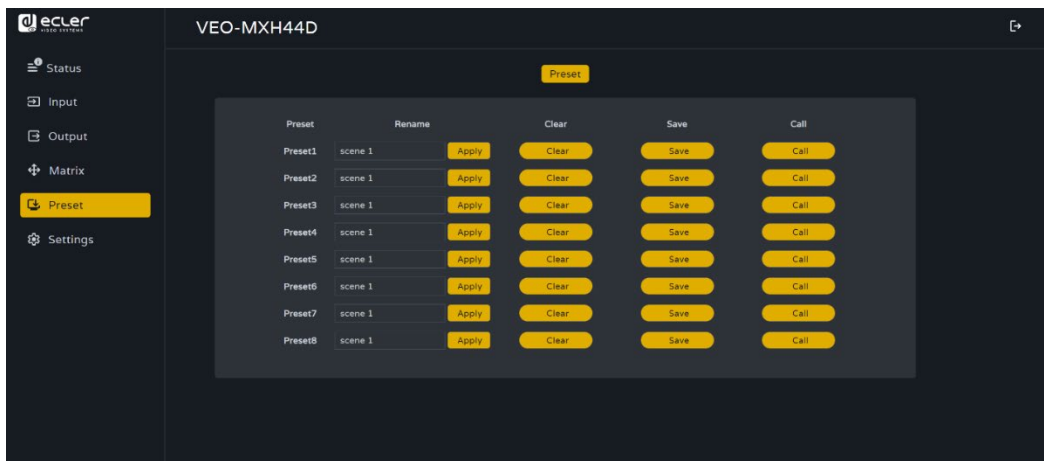

1. Haga doble clic en el botón izquierdo del ratón "**Preset1**" (Preajuste1), haga clic en "Apply" realizar correctamente el cambio de nombre.
2. Haga clic en **Clear** (Borrar), para borrar el escenario.
3. Haga clic en **Save** (Guardar), para guardar el escenario actual.
4. Haga clic en **Call** (Recuperar), para recuperar el escenario guardado.

## 6.8 Settings

Esta sección permite **modificar y mostrar los parámetros de red y los parámetros del protocolo de control TCP/UDP**, modificar la **cuenta** y la **contraseña de inicio de sesión web**, **reiniciar el dispositivo**, **restaurar los valores predeterminados de fábrica**, restaurar los valores predeterminados del usuario.

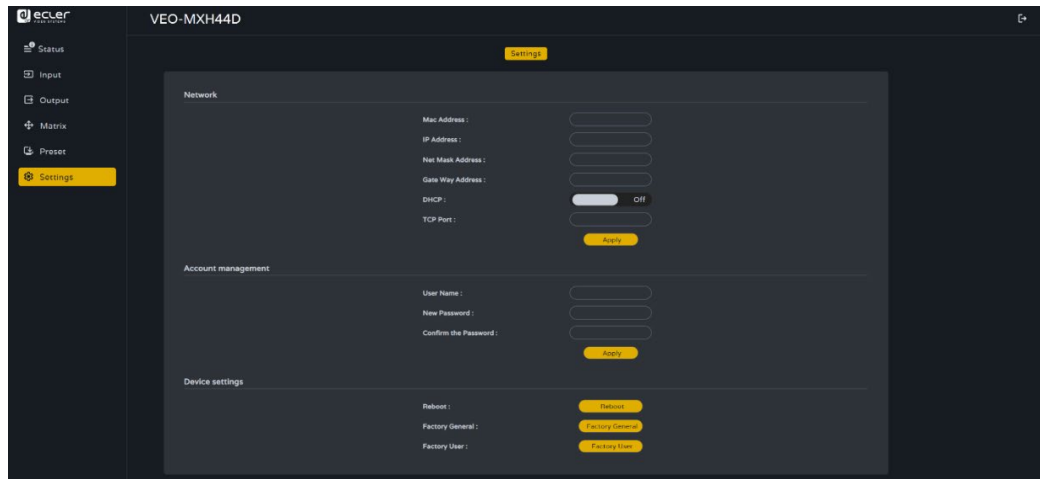

- Solo se puede mostrar la **dirección Mac**. No se puede modificar.
- La **dirección IP** es 192.168.1.168 por defecto. Se puede modificar.
  - Una vez abierto el DHCP, se utiliza la IP dinámica. En este caso, la dirección IP no puede ser modificada y puede ser asignada por el router.
  - Si DHCP está desactivado, se utiliza la IP estática. En este caso, se puede modificar la dirección IP. Tras la modificación, haga clic en Apply (Aplicar).
- **Las direcciones Net Mask y Gateway** pueden modificarse, pero los requisitos previos son los mismos que para la dirección IP.
- **DHCP** utilice el botón bidireccional como conmutador, haga clic directamente para abrir DHCP (el botón verde significa abrir DHCP y el gris significa cerrar DHCP).
- **Puerto TCP**. Configure el puerto (5000 por defecto) para acceder a VEO-MXH44D.
- **Puerto UDP**: Configure el puerto (5001 por defecto) para acceder a VEO-MXH44D
- **Gestión de cuenta**: introduzca su cuenta y contraseña en el recuadro blanco, haga clic en Apply (Aplicar). Se empezará a aplicar en el siguiente inicio de sesión, admite de 1 a 15 caracteres (números, letras y guiones bajos).
- **Haga clic en Reboot / Factory General / Factory User** (Reiniciar / Predeterminado de fábrica / Predeterminado del usuario), haga clic en "enter" según la opción deseada.



## 7. ACTUALIZACIÓN DE FIRMWARE

Para actualizar la MCU y la página web utilizando el software actualizado, siga estos pasos:

1. Conecte su PC y el dispositivo mediante el cable RS-232.
2. Abra el software de actualización en su PC.
3. Haga clic en el botón "REFRESH" para actualizar la lista de puertos serie y seleccionar el número de puerto serie correcto para el dispositivo.
4. La tasa de baudios por defecto es 115200. Asegúrese de que la tasa de baudios coincide con la del dispositivo.
5. En el software, introduzca "A1" en el campo de entrada del puerto para iniciar el proceso de actualización de la MCU (BIN).
6. Seleccione la ruta donde reside el programa de actualización de la MCU y siga las instrucciones que aparecen en pantalla para proceder con la actualización.
7. Una vez completada la actualización de la MCU, introduzca "F0" en el campo de entrada del puerto para iniciar el proceso de actualización de la página web (HTML).
8. Seleccione la ruta donde reside el programa de actualización de la página web y siga las instrucciones en pantalla para proceder con la actualización.
9. Pulse el botón "UPDATA" para iniciar el proceso de actualización.
10. Espere a que finalice el proceso de actualización. La barra de información mostrará "Success" una vez que la actualización se haya realizado correctamente.

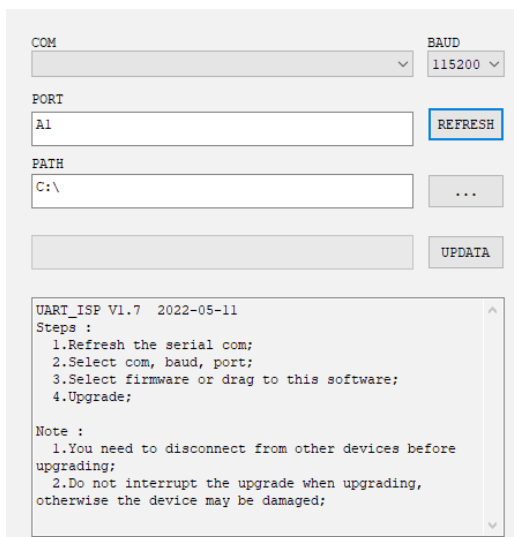

COM: [Dropdown] BAUD: 115200 [Dropdown]

PORT: A1 [Text] [REFRESH]

PATH: C:\ [Text] [...]

[Text] [UPDATA]

```

UART_ISP V1.7 2022-05-11
Steps :
1.Refresh the serial com;
2.Select com, baud, port;
3.Select firmware or drag to this software;
4.Upgrade;

Note :
1.You need to disconnect from other devices before upgrading;
2.Do not interrupt the upgrade when upgrading, otherwise the device may be damaged;
  
```

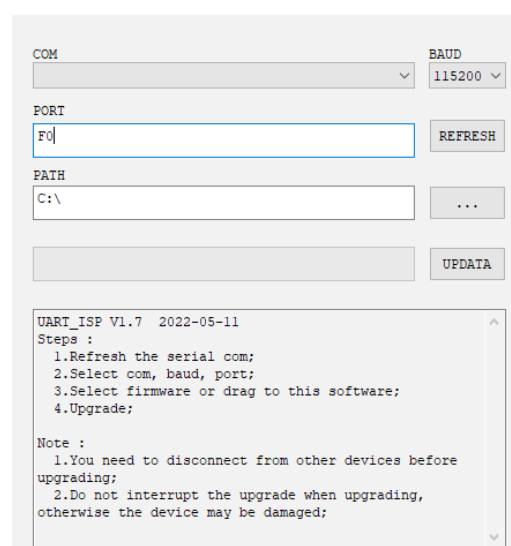

COM: [Dropdown] BAUD: 115200 [Dropdown]

PORT: F0 [Text] [REFRESH]

PATH: C:\ [Text] [...]

[Text] [UPDATA]

```

UART_ISP V1.7 2022-05-11
Steps :
1.Refresh the serial com;
2.Select com, baud, port;
3.Select firmware or drag to this software;
4.Upgrade;

Note :
1.You need to disconnect from other devices before upgrading;
2.Do not interrupt the upgrade when upgrading, otherwise the device may be damaged;
  
```



PRECAUCIONES

CONTENIDO  
CAJA

DESCRIPCIÓN Y  
CARACTERÍSTICAS

INSTALACIÓN Y  
CONEXIONES

PUERTA EN MARCHA  
Y FUNCIONAMIENTO

WebGUI

ACTUALIZACIÓN  
FIRMWARE

FUNCIONES PANELES Y  
MANDO A DISTANCIA

INFORMACIÓN  
TÉCNICA

## 8. FUNCIONES DE LOS PANELES Y EL MANDO A DISTANCIA

### 8.1 Panel frontal

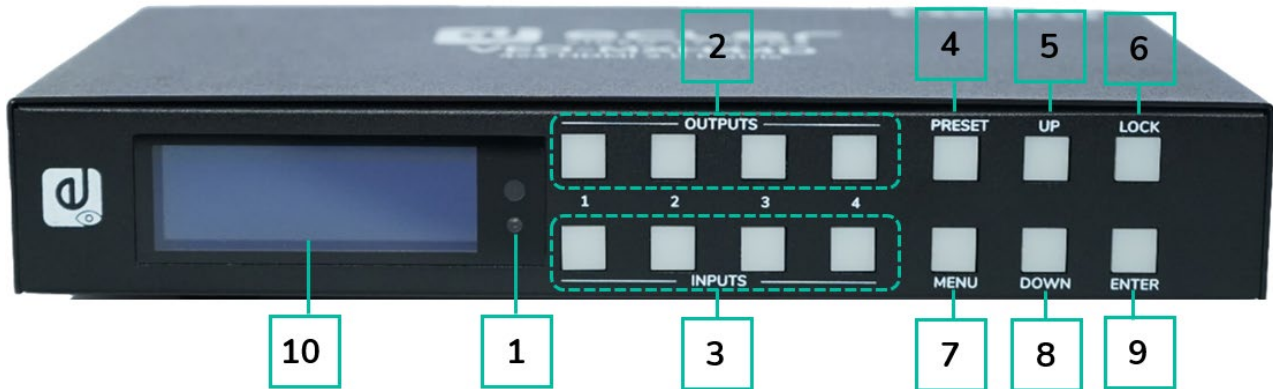

1. **Receptor de infrarrojos.**
2. **Salidas 1-4:**
  - pulse brevemente para elegir una salida, pulse de nuevo para cancelar.
  - pulse prolongadamente para elegir todas las salidas, pulse prolongadamente de nuevo para cancelar.
3. **Entradas 1-4:**
  - pulse brevemente para elegir una entrada (sólo funciona si ya se ha elegido la salida).
  - pulse prolongadamente para elegir una entrada para todas las salidas.
4. **PRESET:** pulse brevemente para preajustar.
5. **UP:** pulse brevemente para moverse hacia arriba en la pantalla
6. **LOCK:** pulse prolongadamente para activar el bloqueo, pulse prolongadamente de nuevo para desactivarlo; cuando el bloqueo está activado, no funciona ningún botón excepto este.
7. **MENU:** pulse para acceder a la interfaz del menú principal o volver a la interfaz del menú anterior.
8. **DOWN:** pulse brevemente para moverse hacia abajo en la pantalla.
9. **ENTER:** pulse brevemente para confirmar.
10. **Pantalla LCD**



PRECAUCIONES

CONTENIDO  
CAJA

DESCRIPCIÓN Y  
CARACTERÍSTICAS

INSTALACIÓN Y  
CONEXIONES

PUESTA EN MARCHA  
Y FUNCIONAMIENTO

WebGUI

ACTUALIZACIÓN  
FIRMWARE

FUNCIONES PANELES Y  
MANDO A DISTANCIA

INFORMACIÓN  
TÉCNICA



## 8.2 Panel trasero

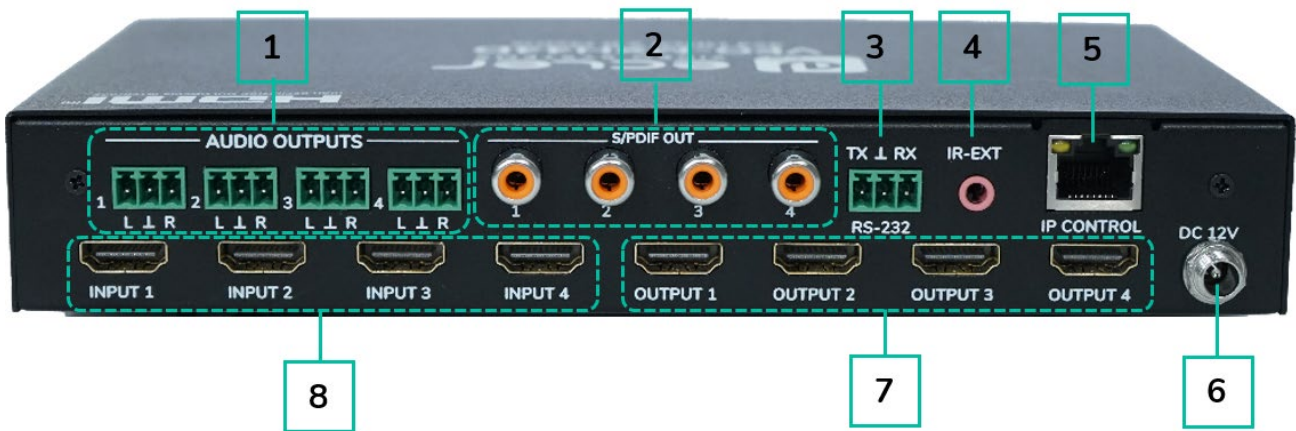

- |                              |                           |
|------------------------------|---------------------------|
| 1. Salida de audio analógica | 5. Puerto Ethernet        |
| 2. Salida de audio S/PDIF    | 6. Entrada de 12V/2A CC   |
| 3. Control RS-232            | 7. Puerto de salida HDMI  |
| 4. IR-Ext                    | 8. Puerto de entrada HDMI |



PRECAUCIONES

CONTENIDO  
CAJA

DESCRIPCIÓN Y  
CARACTERÍSTICAS

INSTALACIÓN Y  
CONEXIONES

PUESTA EN MARCHA  
Y FUNCIONAMIENTO

WebGUI

ACTUALIZACIÓN  
FIRMWARE

FUNCIONES PANELES Y  
MANDO A DISTANCIA

INFORMACIÓN  
TÉCNICA

### 8.3 Mando a distancia

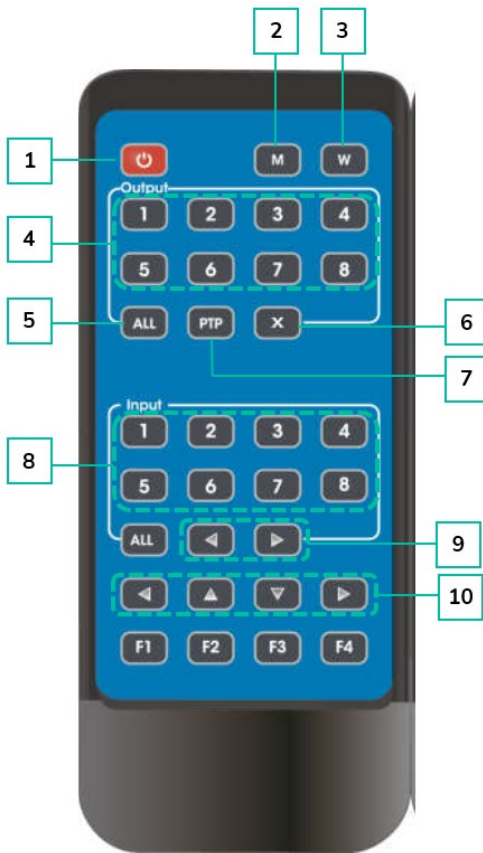

1. **Encendido / reposo**
2. **M:** Desactivar el audio de salida HDMI
3. **W:** Bloquear o desbloquear los botones del panel frontal.
4. **Salidas 1-8**
5. Seleccionar todas las **salidas** para la entrada Y:
  - o Pulse el botón ALL (todas)
  - o Pulse el botón de la entrada Y ("Y" se refiere a una de las entradas 1-4)
6. **X:** Apagar el canal de salida
7. **PTP:** Permite reflejar entradas y salidas (p.ej.: entrada 1 a salida 1, entrada 2 a salida 2, etc.)
8. **Entradas 1-8:** (pulse la salida Y, y luego la entrada Y):
9. **Conmutación de entrada** en sentido izquierdo o derecho
10. **Arriba y abajo, izquierda y derecha.**

- **Encendido/reposo:**

- o Pulse brevemente el botón de encendido para entrar en modo de reposo. La pantalla LCD mostrará "System Shutdown" (apagado del sistema), y la salida HDMI se desconectará, con lo que no habrá imagen en la televisión.
- o Vuelva a pulsar brevemente el botón de encendido para activar el dispositivo. La salida HDMI volverá a la normalidad.

- **Conmutador de vídeo:**

- o Para conmutar la señal de vídeo de una entrada a una salida determinada, pulse el botón de la salida correspondiente seguido del botón de la entrada.
- o Por ejemplo, para conmutar la señal de la entrada 2 a la salida 1, pulse el botón de la salida 1 seguido del botón de la entrada 2.



PRECAUCIONES

CONTENIDO  
CAJA

DESCRIPCIÓN Y  
CARACTERÍSTICAS

INSTALACIÓN Y  
CONEXIONES

PUESTA EN MARCHA  
Y FUNCIONAMIENTO

WebGUI

ACTUALIZACIÓN  
FIRMWARE

FUNCIONES PANELES Y  
MANDO A DISTANCIA

INFORMACIÓN  
TÉCNICA

- **Desactivar el audio de salida HDMI:**
  - Para silenciar el audio de una salida concreta, pulse el botón de la salida correspondiente seguido del botón "M".
  - Por ejemplo, para desactivar el audio de la salida 1, pulse el botón de la salida 1 seguido del botón "M".
- **Bloquear el mando a distancia:**
  - Para bloquear el mando a distancia, pulse el botón "W". Esto impedirá cualquier otra entrada desde el mando a distancia.
  - Para desbloquear el mando a distancia, vuelva a pulsar brevemente el botón "W".
- **Apagar el canal de salida:**
  - Para apagar un canal de salida específico, pulse el botón de la salida correspondiente y a continuación el botón "X".
  - Por ejemplo, para apagar la salida 1, pulse el botón de la salida 1 seguido del botón "X". Esto dará como resultado una pantalla negra para la salida 1.
  - Para devolver el canal de salida a la normalidad, pulse de nuevo el botón de la salida correspondiente seguido del botón "X".
- **Conmutación de entrada en sentido izquierdo o derecho:**
  - Para conmutar entre entradas en sentido izquierdo o derecho, pulse el botón "All" (todas) seguido del botón ◀ o ▶.
  - Esto cambiará la imagen de la televisión según la entrada conmutada. Si no hay señal de entrada, saltará automáticamente a la siguiente entrada disponible



## 9. INFORMACIÓN TÉCNICA

### 9.1 Especificaciones Técnicas

#### VEO-MXH44D

Video Performances	
Video Input Connectors	4 x HDMI Type A Female, 18 Gbps
Video Output connectors	4 x HDMI Type A Female, 18 Gbps
Video Input Resolution	480p@60hz, 576p@50hz, 720p@60hz, 1080p@24hz, 1080p@50hz, 1080p@60hz, 4K@24hz, 4K@30hz, 4K@60hz YUV4:2:0, 4K@ 60hz YUV4:4:4
Video Output Resolution	480p@60hz, 576p@50hz, 720p@60hz, 1080p@24hz, 1080p@50hz, 1080p@60hz, 4K@24hz, 4K@30hz, 4K@60hz YUV4:2:0, 4K@ 60hz YUV4:4:4
Chroma Subsampling	YUV 4:4:4, YUV 4:2:0 (4K @ 60Hz)
Colour Depth	8-bit, 10-bit, 12-bit
Colour Space	RGB, YUV
HDCP	2.2
HDR	HDR10, Dolby Vision, HLG
HDMI Distance	10m with Ecler VEO Cables (up to 1080p) 5m with Ecler VEO Cables (up to 4K)
Audio Performances	
Audio Output Connectors	4 x 3 pin Euroblock connector, 4 x Coaxial Digital Out connector
Audio Formats	PCM2.0, PCM5.1, PCM7.1, Dolby Digital, DTS 5.1, Dolby Digital+ Dolby True HD, DTS-HD master audio, Dolby Atmos, DTS-X
Sample Rate	Up to 192KHz
Audio De-Embedding	Yes
Device Control	
Control Connectors	Euroblock, RJ-45, IR 3,5mm stereo jack
Control Protocols	Web, Telnet, RS-232, IR, Front panel Buttons and LCD Display
Control Buttons	1 x Enter, 1 x Lock, 1 x Up, 1 x Down, 1 x Preset Selection, 1 x Menu, 4 x Input Selection, 4 x Output Selection, Remote control
EDID Management	Software, Front Panel Buttons
Status Indicators	Input LED, LCD Display
Network	
Network Connectors	1 x RJ-45
Electrical	
Power Supply	External Power supply
AC Mains Connector	100-240VAC 50-60Hz with EU, UK, US, AU blades
DC Mains Connector	12VDC-2A with coaxial DC connector
Power Consumption	14W



PRECAUCIONES

CONTENIDO  
CAJA

DESCRIPCIÓN Y  
CARACTERÍSTICAS

INSTALACIÓN Y  
CONEXIONES

PUESTA EN MARCHA  
Y FUNCIONAMIENTO

WebGUI

ACTUALIZACIÓN  
FIRMWARE

FUNCIONES PANELES Y  
MANDO A DISTANCIA

INFORMACIÓN  
TÉCNICA

Physical

Operating Temperature	Min: 0°C; 32°F Max: 40°C; 104°F
Operating Humidity	<90% HR
Installation Options	Desktop
Included Accessories	5 x 3 pin Euroblock connector, 1 x Remote Control, 1 x IR receiver, 1x 12V PSU
Dimensions (WxHxD)	217.4 x 35 x 128.7 mm. / 8.56 x 1.38 x 5.07 in.
Shipping Dimensions (WxHxD)	310 x 85 x 264 mm / 12.20 x 3.35 x 10.39 in.
Weight	0,47 Kg / 1,04 lb
Shipping Weight	1.4 kg. / 3.09 lb
Chassis Material	Metal
Finished Colour	Black

## 9.2 Diagrama Mecánico

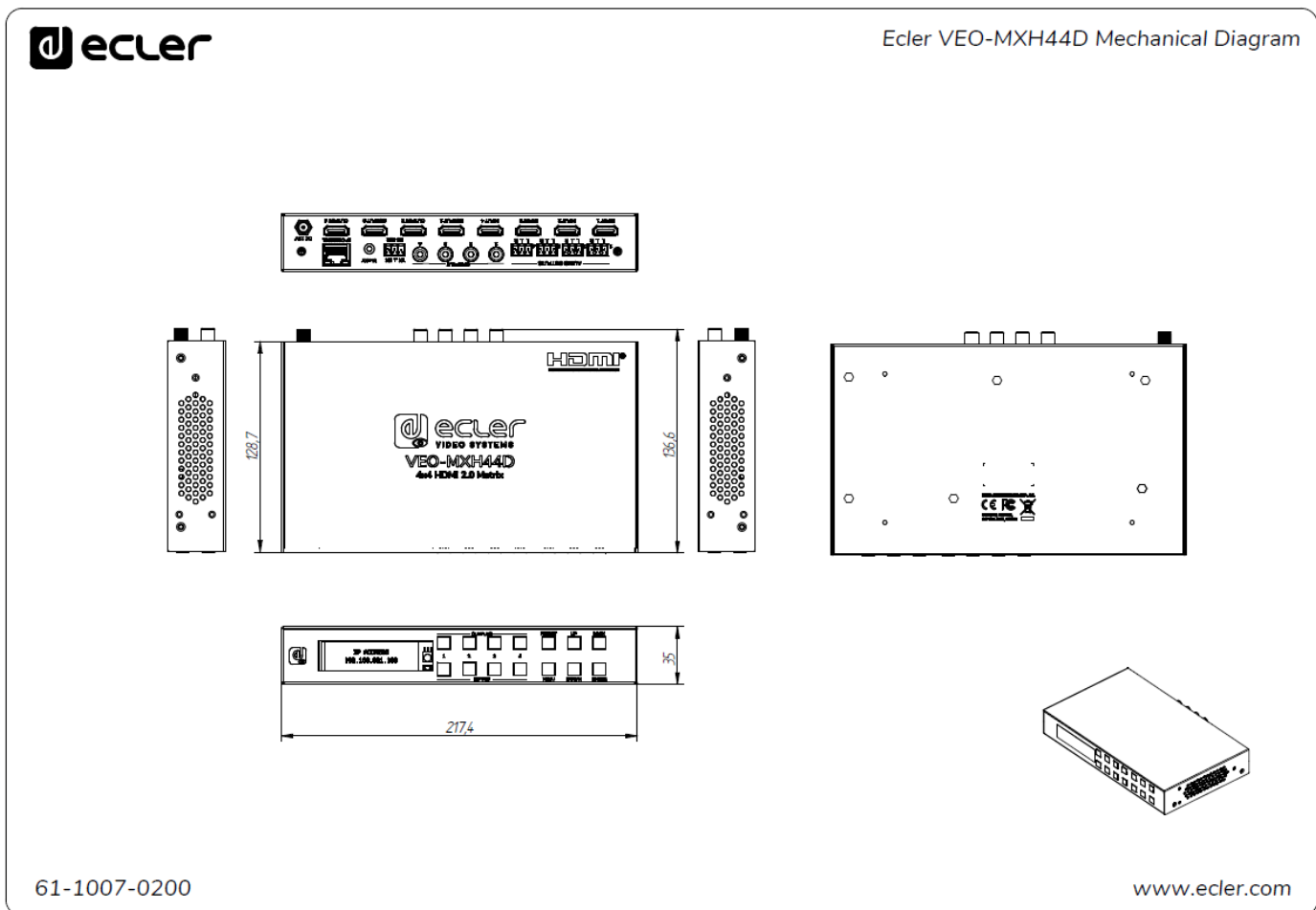

PRECAUCIONES

CONTENIDO  
CAJA

DESCRIPCIÓN Y  
CARACTERÍSTICAS

INSTALACIÓN Y  
CONEXIONES

PUESTA EN MARCHA  
Y FUNCIONAMIENTO

WebGUI

ACTUALIZACIÓN  
FIRMWARE

FUNCIONES PANEELES Y  
MANDO A DISTANCIA

INFORMACIÓN  
TÉCNICA



PRECAUCIONES

CONTENIDO  
CAJA

DESCRIPCIÓN Y  
CARACTERÍSTICAS

INSTALACIÓN Y  
CONEXIONES

PUESTA EN MARCHA  
Y FUNCIONAMIENTO

WebGUI

ACTUALIZACIÓN  
FRIMWARE

FUNCIONES PANELES Y  
MANDO A DISTANCIA

INFORMACIÓN  
TÉCNICA



Todas las características del producto están sujetas a variación debido a las tolerancias de producción. **NEEC AUDIO BARCELONA S.L.** se reserva el derecho de realizar cambios o mejoras en el diseño o fabricación que puedan afectar las especificaciones de este producto.

Para consultas técnicas diríjase a su proveedor, distribuidor o complete el formulario de contacto en nuestro sitio web, en [Soporte / Consulta técnica](#).

Motors, 166-168 | 08038 Barcelona, España | (+34) 932238403 | [information@ecler.com](mailto:information@ecler.com) | [www.ecler.com](http://www.ecler.com)