

# VEO-XTI1CG2 / VEO-XRI1CG2

DISTRIBUCIÓN DE VÍDEO SOBRE IP

Extensor de Vídeo H.265 Full HD sobre IP



## MANUAL DE USUARIO



PRECAUCIONES
CONTENIDO CAJA
DESCRIPCIÓN Y CARACTERÍSTICAS
INSTALACIÓN Y CONEXIONES
PUESTA EN MARCHA Y FUNCIONAMIENTO
FUNCIONES PANELES
INFORMACIÓN TÉCNICA

# ÍNDICE

<b>1. PRECAUCIONES.....</b>	<b>3</b>
1.1 Advertencia Importante.....	3
1.2 Instrucciones Importantes de Seguridad.....	5
1.3 Limpieza .....	5
<b>2. CONTENIDO CAJA .....</b>	<b>6</b>
2.1 VEO-XTI1CG2 .....	6
2.2 VEO-XRI1CG2.....	6
<b>3. DESCRIPCIÓN y CARACTERÍSTICAS.....</b>	<b>7</b>
3.1 Características Principales.....	7
<b>4. INSTALACIÓN y CONEXIONES .....</b>	<b>8</b>
4.1 Montaje en bastidor VEO-RK1CG2 .....	8
4.2 Requisitos y configuración de la red.....	9
4.2.1 Configuración de la dirección IP.....	9
4.2.2 Inicio rápido de la distribución de vídeo .....	10
4.2.3 Modo Unicast.....	10
4.2.4 Modo Multicast.....	11
<b>5. PUESTA EN MARCHA y FUNCIONAMIENTO .....</b>	<b>12</b>
5.1 Configuración mediante la interfaz Web .....	12
5.1.1 Información.....	12
5.1.2 Configuración de vídeo .....	13
5.1.3 Led.....	17
5.1.4 Configuración.....	18
5.1.5 Actualización.....	20
5.1.6 Cerrar Sesión.....	21
5.2 Control Remoto .....	21
5.2.1 RS-232.....	21
5.2.2 Gestión Avanzada de red.....	24
<b>6. FUNCIONES PANELES.....</b>	<b>25</b>
6.1 VEO-XTI1CG2 (TX, transmisor) .....	25
6.1.1 Panel Frontal .....	25
6.1.2 Panel Trasero.....	26
6.2 VEO-XRI1CG2 (RX, receptor).....	27
6.2.1 Front Panel.....	27
6.2.2 Panel Trasero.....	28
6.3 Funcionalidades adicionales de los botones ▲/▼ de CH Select (selección de canal) para: VEO-XTI1CG2 Y VEO-XRI1CG2.....	29
<b>7. INFORMACIÓN TÉCNICA.....</b>	<b>32</b>
7.1 Especificaciones Técnicas.....	32
7.2 Diagrama Mecánico .....	34
7.2.1 VEO-XTI1CG2 .....	34
7.2.2 VEO-XRI1CG2.....	34



PRECAUCIONES

CONTENIDO CAJA

DESCRIPCIÓN Y CARACTERÍSTICAS

INSTALACIÓN Y CONEXIONES

PUESTA EN MARCHA Y FUNCIONAMIENTO

FUNCIONES PANELES

INFORMACIÓN TÉCNICA

## 1. PRECAUCIONES

### 1.1 ADVERTENCIA IMPORTANTE



**WARNING: SHOCK HAZARD - DO NOT OPEN**

**AVIS: RISQUE DE CHOC ÉLECTRIQUE - NE PAS OUVRIR**



El símbolo del relámpago con una flecha en la punta y dentro de un triángulo equilátero, tiene el propósito de alertar al usuario de la presencia de un voltaje peligroso y sin aislar dentro del aparato, y de una magnitud tal que puede constituir riesgo de descarga eléctrica para las personas.



El símbolo de exclamación dentro de un triángulo equilátero tiene el propósito de alertar al usuario de la presencia de instrucciones importantes sobre la operación y mantenimiento en la información que viene con el producto.

**ADVERTENCIA (Si se aplica):** Los terminales marcados con el símbolo “⚡” pueden ser de suficiente magnitud como para constituir un riesgo de descarga eléctrica. El cableado externo conectado a los terminales requiere ser instalado por personal cualificado o el uso de cables ya confeccionados.

**ADVERTENCIA:** para prevenir choques eléctricos o riesgo de incendios, no exponer este equipo a la lluvia o la humedad.

**ADVERTENCIA:** Aparato con construcción de tipo Clase I debe ser conectado a través de un enchufe con protección de tierra.



**ADVERTENCIA:** Este producto no ha de ser desechado bajo ningún concepto como residuo urbano no seleccionado. Acuda al centro de tratamiento de residuos eléctricos y electrónicos más cercano.



**Este equipo ha sido testado y se ha comprobado que cumple con los límites de un dispositivo digital de Clase A, de acuerdo con la sección 15 de las normas de la FCC.** Estos límites están diseñados para proporcionar una protección razonable contra las interferencias perjudiciales cuando el equipo se utiliza en un entorno comercial. Este equipo genera, utiliza y puede irradiar energía de radiofrecuencia y, si no se instala y utiliza de acuerdo con el manual de instrucciones, puede causar interferencias perjudiciales en las comunicaciones por radio. El funcionamiento de este equipo en una zona residencial puede



PRECAUCIONES

CONTENIDO  
CAJA

DESCRIPCIÓN Y  
CARACTERÍSTICAS

INSTALACIÓN Y  
CONEXIONES

PUESTA EN MARCHA  
Y FUNCIONAMIENTO

FUNCIONES  
PANELES

INFORMACIÓN  
TÉCNICA

causar interferencias perjudiciales, en cuyo caso el usuario deberá corregir las interferencias a su cargo.



PRECAUCIONES

CONTENIDO  
CAJA

DESCRIPCIÓN Y  
CARACTERÍSTICAS

INSTALACIÓN Y  
CONEXIONES

PUESTA EN MARCHA  
Y FUNCIONAMIENTO

FUNCIONES  
PANELES

INFORMACIÓN  
TÉCNICA

## 1.2 INSTRUCCIONES IMPORTANTES DE SEGURIDAD

1. Lea estas instrucciones.
2. Guarde estas instrucciones.
3. Preste atención a todas las advertencias.
4. Siga todas las instrucciones.
5. No utilice este aparato cerca del agua.
6. Límpielo solamente con un paño seco.
7. No bloquee ninguna abertura para ventilación. Instálelo de acuerdo con las instrucciones del fabricante.
8. No lo instale cerca de fuentes de calor como radiadores, estufas u otros aparatos que produzcan calor, incluidos amplificadores.
9. No elimine el propósito de seguridad del cable de corriente polarizado o con conexión de tierra. Un cable polarizado tiene dos bornes, uno más ancho que el otro. Un enchufe con conexión a tierra tiene dos bornes y un tercer borne conectado a tierra. Este tercer borne está previsto para su seguridad. Si el cable proporcionado no entra en su enchufe, consulte con un técnico electricista para reemplazar ese enchufe obsoleto.
10. Proteja el cable eléctrico de ser aplastado, en especial en la zona de los conectores, los receptáculos de los mismos y en el punto en el que el cable sale del aparato.
11. Utilice solamente los accesorios especificados por el fabricante.
12. Desconecte el aparato durante las tormentas eléctricas o cuando no lo vaya a usar durante periodos largos de tiempo.
13. Para cualquier reparación, póngase en contacto con un servicio técnico cualificado. La reparación es necesaria cuando el aparato no funciona con normalidad o ha sido dañado por cualquier motivo, ya sea porque el cable o el enchufe estén dañados, porque se hayan derramado líquidos o hayan caído objetos dentro del aparato, o porque el aparato haya sido expuesto a la lluvia o se haya caído.
14. Desconexión de la red: apagando el interruptor de POWER todas las funciones e indicadores del amplificador se pararán, pero la completa desconexión del aparato se consigue desconectando el cable de red de su conector. Por esta razón, éste siempre debe tener fácil acceso.
15. El equipo se conecta a un enchufe con protección de tierra a través del cable de alimentación.
16. Parte del etiquetaje del producto está ubicado en la base del mismo.
17. Este aparato no debe ser expuesto a goteo o salpicaduras ni tampoco debe colocarse ningún elemento lleno de agua, tales como jarrones encima del aparato.



## 1.3 LIMPIEZA

**Para limpiar el aparato, utilice únicamente un paño suave y seco o ligeramente humedecido con agua y un detergente líquido neutro, luego séquelo con un paño limpio. Asegúrese de que nunca entre agua en el aparato a través de ningún orificio. No utilice nunca alcohol, bencina, disolventes o sustancias abrasivas.**

**NEEC AUDIO BARCELONA, S.L.** declina cualquier responsabilidad por los daños que puedan ocasionarse a personas, animales u objetos por el no cumplimiento de las advertencias anteriores.



PRECAUCIONES

CONTENIDO  
CAJA

DESCRIPCIÓN Y  
CARACTERÍSTICAS

INSTALACIÓN Y  
CONEXIONES

PUESTA EN MARCHA  
Y FUNCIONAMIENTO

FUNCIONES  
PANELES

INFORMACIÓN  
TÉCNICA

## ¡Le agradecemos la confianza que ha depositado en nosotros al elegir nuestro equipo Ecler VEO-XTI1CG2 / VEO-XRI1CG2!

Para conseguir la máxima operatividad y rendimiento es **MUY IMPORTANTE**, antes de su conexión, leer detenidamente y tener muy presentes las consideraciones que en este manual se especifican.

Para garantizar un funcionamiento óptimo de este aparato recomendamos que su mantenimiento sea llevado a cabo por nuestros Servicios Técnicos autorizados.

**Todos los productos ECLER disponen de garantía**, por favor consulte en [www.ecler.com](http://www.ecler.com) o en la tarjeta de garantía incluida con este aparato para conocer el periodo de validez y sus condiciones.

## 2. CONTENIDO CAJA

### 2.1 VEO-XTI1CG2

- 1 x Transmisor.
- 2 x Conectores Euroblock de 3 patillas.
- 4 x Tornillos.
- 2 x Soporte de montaje desmontable.
- 1 x Adaptador de corriente de 12 V CC con clavijas internacionales.
- Guía de ayuda para los primeros pasos.
- Tarjeta de garantía.

### 2.2 VEO-XRI1CG2

- 1 x Receptor.
- 2 x Conectores Euroblock de 3 patillas.
- 4 x Tornillos.
- 2 x Soporte de montaje desmontable.
- 1 x Adaptador de corriente de 12 V CC con clavijas internacionales.
- Guía de ayuda para los primeros pasos.
- Tarjeta de garantía.



PRECAUCIONES

CONTENIDO CAJA

DESCRIPCIÓN Y CARACTERÍSTICAS

INSTALACIÓN Y CONEXIONES

PUESTA EN MARCHA Y FUNCIONAMIENTO

FUNCIONES PANELES

INFORMACIÓN TÉCNICA

### 3. DESCRIPCIÓN y CARACTERÍSTICAS

El transmisor VEO-XTI1CG2 y el receptor VEO-XRI1CG2 forman un conjunto de extensores H.265 / H.264 de vídeo sobre IP, permitiendo la distribución de HDMI en redes Ethernet de 1Gb con resolución de vídeo de hasta 1080p@60Hz. Estos dispositivos representan una solución profesional de alta calidad de compresión y de bajo ancho de banda, dirigida a configuraciones punto a punto, así como multipunto a multipunto, a través de un único cable Cat. 5e/6/7 de 100 m. VEO-XTI1CG2 y VEO-XRI1CG2 son altamente adecuados para diversas aplicaciones que también requieren gestión de audio, PoE, composición de VideoWalls o control RS-232, como por ejemplo para instalaciones educativas, comerciales o corporativas, donde se necesitan sistemas AV flexibles y escalables. Además, este transmisor y receptor puede emparejarse con el módulo de control VEO-XCTRLG2, consiguiendo de esta forma ampliar la gestión con la interfaz de configuración WEB incorporada.

#### 3.1 CARACTERÍSTICAS PRINCIPALES

- HDMI con resolución de vídeo de hasta 1920x1200p@60Hz 4:4:4.
- Distancia de transmisión de la señal hasta 100m. por cable Cat. 5e/6/7.
- Admite transmisiones en modo unicast en redes no gestionadas de más de 1Gb y extensión de señal multicast.
- Redes gestionadas de 1Gb.
- Composición de videowalls de hasta 9 x 9 pantallas.
- Embebido y extracción de audio.
- Admite transmisión de audio codificado, modos Main Stream y Sub Stream.
- Admite paso a través de RS-232, TCP/IP, WebGUI mediante el módulo controlador VEO-XCTRLG2.
- Compatible con HDCP 1.4.
- Dispone de función PoE.
- Fuente de alimentación local de 12 V CC.



PRECAUCIONES

CONTENIDO  
CAJA

DESCRIPCIÓN  
Y  
CARACTERÍSTICAS

INSTALACIÓN  
Y  
CONEXIONES

PUESTA EN MARCHA  
Y  
FUNCIONAMIENTO

FUNCIONES  
PANELES

INFORMACIÓN  
TÉCNICA

## 4. INSTALACIÓN y CONEXIONES

### 4.1 MONTAJE EN BASTIDOR VEO-RK1CG2

Este producto **puede montarse en el accesorio rack VEO-RK1CG2 de 3U** (por favor, contacte con su proveedor de racks). **Los pasos de montaje son los siguientes:**

1. Utilice los tornillos incluidos para fijar las dos orejas de montaje en el producto, tal como se muestra en la figura siguiente:

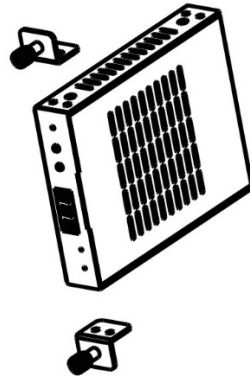

2. Inserte el aparato con las orejas de montaje en un rack de 3U (se pueden instalar hasta 12 unidades en vertical), tal y como se muestra en la figura siguiente:

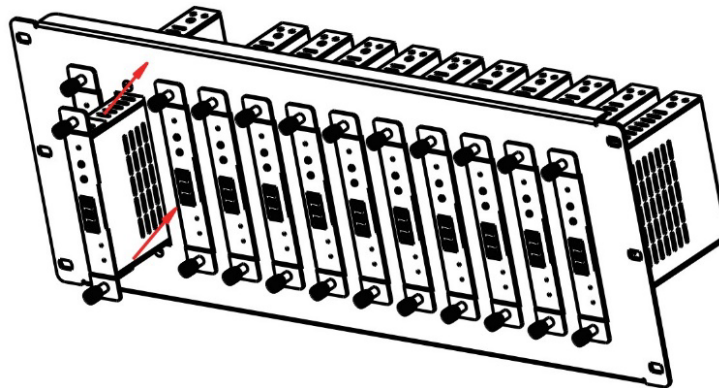

3. Utilice tornillos para fijar las orejas de montaje en el bastidor y completar el montaje, tal como se muestra en la figura siguiente:

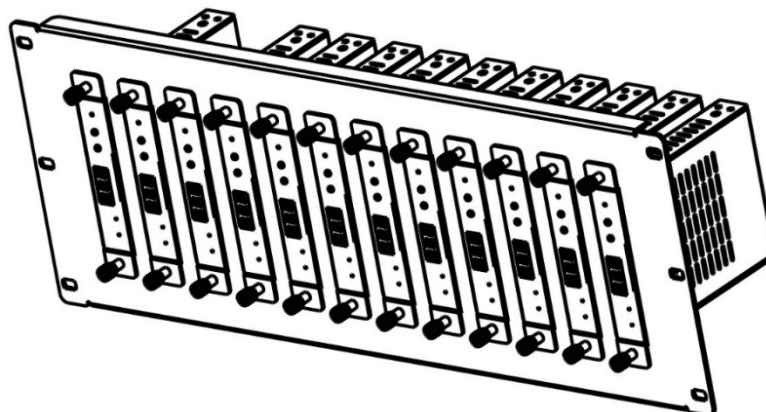

PRECAUCIONES

CONTENIDO  
CAJA

DESCRIPCIÓN  
Y  
CARACTERÍSTICAS

INSTALACIÓN  
Y  
CONEXIONES

PUESTA EN MARCHA  
Y  
FUNCIONAMIENTO

FUNCIONES  
PANELES

INFORMACIÓN  
TÉCNICA



## 4.2 REQUISITOS Y CONFIGURACIÓN DE LA RED

VEO-XTI1CG2 y VEO-XRI1CG2 no están limitados a ciertas marcas de hardware de red, pero **la red debe admitir las siguientes características:**

- Conmutador de red gestionado de capa 3.
- Soporte de IGMP snooping.

 **Para evitar fallos de funcionamiento, interferencias o caídas en el rendimiento de la señal** debido a los requisitos de ancho de banda de otros productos de red o debido al diseño de la red, se recomienda encarecidamente **consultar con el personal informático de la red elegida cómo configurar correctamente los productos de multicast conectados al conmutador de la red local.**

### 4.2.1 CONFIGURACIÓN DE LA DIRECCIÓN IP

La dirección IP predeterminada es "auto IP" en el rango 169.254.10.x para los transmisores y 169.254.20.x para los receptores. También puede asignarse dinámicamente por el controlador VEO-XCTRLG2 en caso de que esté presente en la red. Para más detalles, consulte el [manual de usuario del módulo controlador VEO-XCTRLG2](#).



- Es posible comprobar la dirección IP asignada desde un transmisor o receptor manteniendo pulsado el botón ▲ del panel frontal. Para más detalles, [consulte el capítulo Funcionalidades adicionales de los botones ▲/▼ de CH Select \(selección de canal\) para: VEO-XTI1CG2 y VEO-XRI1CG2](#).
- La dirección IP puede cambiarse utilizando la página web integrada del transmisor y el receptor. Tanto la configuración de red del PC como la de los dispositivos VEO deben estar en el mismo dominio de red para poder acceder a su página de configuración web a través de un navegador de Internet. Para más detalles, [consulte el capítulo Configuración mediante la interfaz Web](#)

 **Cuando se necesitan direcciones IP estáticas, es necesario configurar manualmente la dirección IP de cada dispositivo.**



PRECAUCIONES

CONTENIDO  
CAJA

DESCRIPCIÓN  
Y  
CARACTERÍSTICAS

INSTALACIÓN  
Y  
CONEXIONES

PUESTA EN MARCHA  
Y  
FUNCIONAMIENTO

FUNCIONES  
PANELES

INFORMACIÓN  
TÉCNICA

#### 4.2.2 INICIO RÁPIDO DE LA DISTRIBUCIÓN DE VÍDEO

Para iniciar una transmisión de vídeo, se requiere un emparejamiento entre un transmisor y un receptor. Cada transmisor VEO-XTI1CG2 puede transmitir una señal de vídeo a través de la red utilizando un número de ID de canal que debe ser único en la misma red. Cada ID de canal de 0 a 762 identifica una dirección IP y cada receptor VEO-XRI1CG2 puede seleccionar uno de estos canales para recibir un stream de AV.

El ID de canal de los transmisores suele fijarse una vez durante la configuración del sistema, mientras que los ID de los receptores suelen ser los que se modifican para mostrar distintos contenidos en las pantallas. El ID del receptor de destino debe estar configurado en el mismo canal que el transmisor que emite el contenido de audio y vídeo fuente deseado.

El ID de canal puede seleccionarse de cuatro formas distintas:

- Mediante los botones del panel frontal de los dispositivos (VEO-XTI1CG2 tiene la asignación de ID bloqueada de forma predeterminada y debe ajustarse ingresando al modo CFN, manteniendo presionado el botón DOWN. [Consulte el capítulo de Funcionalidades adicionales de los botones de selección CH ▲/▼](#) tanto para VEO-XTI1CG2 como para VEO-XRI1CG2). El botón de ajuste rápido ID local (Button Fast Setting Local ID) puede habilitarse para desbloquear la asignación de ID para los botones frontales CH del VEO-XTI1CG2 y seleccionar el funcionamiento normal. [Consulte el capítulo Configuración de VEO-XTI1CG2 para obtener más detalles.](#)
- Mediante la configuración de la página web en el mismo dispositivo.
- Mediante la configuración de la página web en VEO-XCTRLG2
- Mediante el RS-232.
- A través del TCP utilizando el VEO-XCTRLG2.

#### 4.2.3 MODO UNICAST

Cuando los dispositivos VEO-XTI1CG2 y VEO-XRI1CG2 se conectan como una simple extensión punto a punto, no es necesaria ninguna configuración adicional.



1. Conecte el dispositivo fuente al puerto HDMI del transmisor VEO-XTI1CG2.
2. Conecte el puerto AUDIO IN/OUT a un dispositivo de sonido y seleccione el modo de audio deseado.
3. Conecte el endpoint (punto final) remoto a la salida del puerto HDMI del receptor VEO-XRI1CG2.
4. Conecte el transmisor y el receptor con el cable Cat5e/6/7.
5. Conecte con un cable RS-232 el sistema de automatización al puerto del transmisor.
6. Conecte con un cable RS-232 el receptor al puerto del dispositivo a controlar.
7. Alimente el transmisor VEO-XTI1CG2 y el receptor VEO-XRI1CG2 con el adaptador de corriente incluido.

**!** Establezca el mismo ID para ambos dispositivos.

#### 4.2.4 MODO MULTICAST

Cuando los dispositivos VEO-XTI1CG2 y VEO-XRI1CG2 están **conectados en una topología punto a multipunto o multipunto a multipunto**, cada transmisor y receptor **debe tener una dirección IP única**. Cuando sea posible, **se recomienda crear una red de vídeo de IP independiente** utilizando conmutadores de red gestionados. El uso de conmutadores gigabit con soporte IGMP creará el escenario más apropiado.

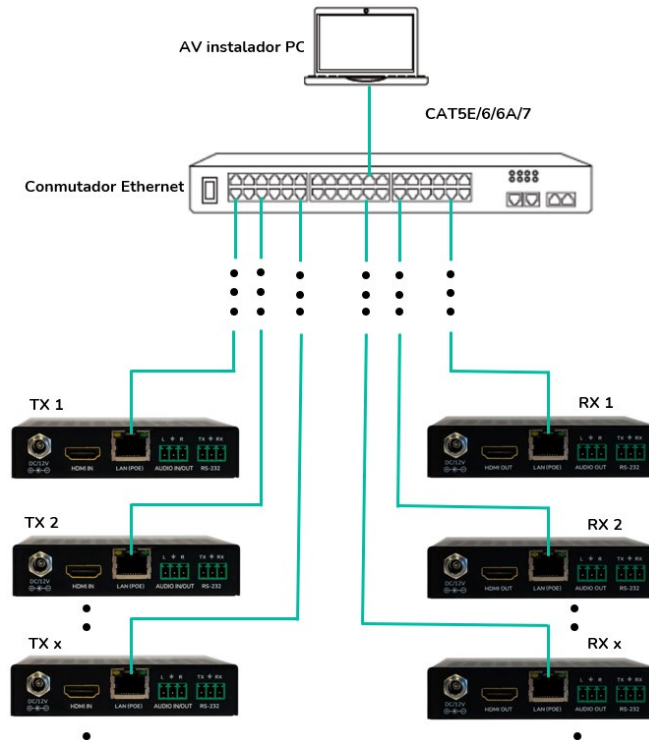

1. **Configure la dirección IP para cada transmisor y receptor.**
2. **Conecte los dispositivos fuente a los puertos HDMI de los transmisores VEO-XTI1CG2.**
3. **Conecte los endpoints (puntos finales) HDMI a los puertos HDMI de los receptores VEO-XRI1CG2.**
4. **Conecte el puerto AUDIO IN/OUT a un dispositivo de sonido y seleccione el modo de audio deseado.**
5. **Conecte con un cable RS-232 el sistema de automatización a los puertos de los transmisores.**
6. **Conecte con cables RS-232 los receptores a los puertos de los dispositivos a controlar.**
7. **Conecte todos los dispositivos VEO al conmutador de red utilizando cables Cat. 5e/6/7.**
8. **Alimente el transmisor VEO-XTI1CG2 y el receptor VEO-XRI1CG2 con el adaptador de corriente incluido y encienda el conmutador.** En caso de que el conmutador sea compatible con PoE ("Power over Ethernet" o alimentación a través de Ethernet), no será necesario alimentar los dispositivos VEO localmente.
9. **Elija el ID de canal deseado para cada uno de los dispositivos VEO con el fin de establecer los flujos de transmisión de vídeo necesarios.**



PRECAUCIONES

CONTENIDO  
CAJA

DESCRIPCIÓN Y  
CARACTERÍSTICAS

INSTALACIÓN Y  
CONEXIONES  
Y PUESTA EN MARCHA  
Y FUNCIONAMIENTO

FUNCIONES  
PANELES

INFORMACIÓN  
TÉCNICA

## 5. PUESTA EN MARCHA y FUNCIONAMIENTO

### 5.1 CONFIGURACIÓN MEDIANTE LA INTERFAZ WEB

Los dispositivos VEO-XTI1CG2 y VEO-XRI1CG2 se pueden configurar a través de su propia interfaz web integrada, simplemente escribiendo la dirección IP del dispositivo elegido en un navegador web. [Consulte el capítulo Configuración de la dirección IP para obtener más detalles](#) sobre cómo encontrar la dirección IP de un VEO-XTI1CG2 y VEO-XRI1CG2.

Las credenciales por defecto para iniciar sesión son:

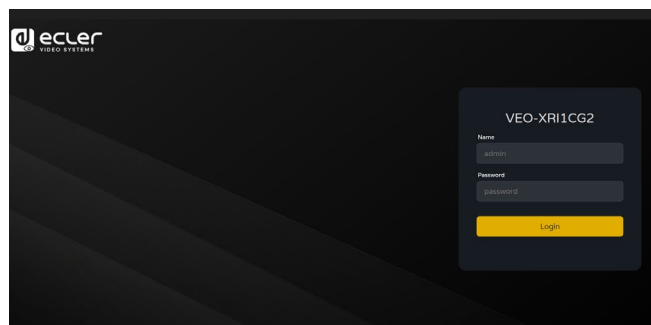

- **Nombre usuario:** admin
- **Contraseña:** admin

Una vez rellenas correctamente las credenciales de inicio de sesión, los **menús de la página de configuración web permitirán al usuario gestionar y operar diferentes funcionalidades y aspectos referentes al funcionamiento del transmisor y el receptor, como se explica en los siguientes capítulos.**

#### 5.1.1 INFORMACIÓN

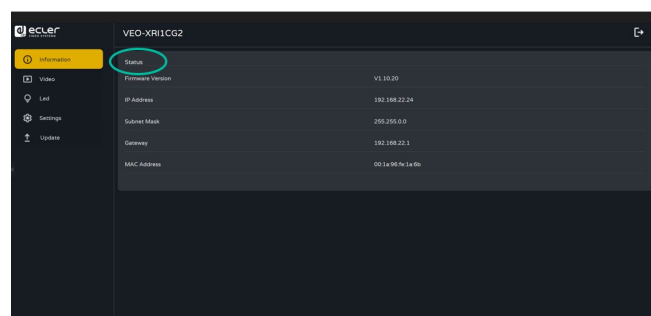

La **página Status (estado) proporciona información básica** sobre VEO-XTI1CG2 y VEO-XRI1CG2, como:

- Firmware Version (versión de firmware)
- IP Address (dirección IP)
- Subnet Mask (máscara de subred)
- Gateway (puerta de enlace)
- MAC Address (dirección MAC)



PRECAUCIONES

CONTENIDO  
CAJA

DESCRIPCIÓN Y  
CARACTERÍSTICAS

INSTALACIÓN Y  
CONEXIONES

PUESTA EN MARCHA  
Y FUNCIONAMIENTO

FUNCIONES  
PANELES

INFORMACIÓN  
TÉCNICA

## 5.1.2 CONFIGURACIÓN DE VÍDEO

### 5.1.2.1 CONFIGURACIÓN DE VÍDEO DEL VEO-XTI1CG2

La página de configuración de vídeo **permitirá al usuario ajustar los siguientes parámetros para el VEO-XTI1CG2.**

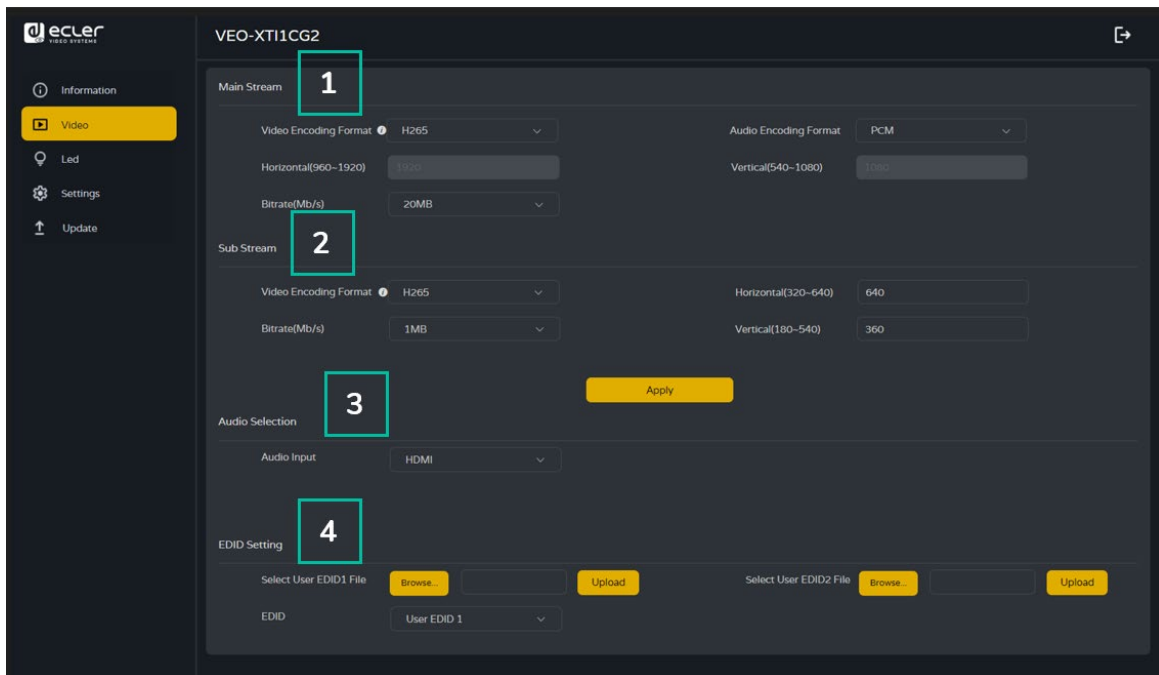

#### 1. Main Stream

- **Video Encoding Format (formato de codificación de vídeo):** el usuario puede seleccionar el códec de vídeo H.265 y H.264 para el Main Stream.
- **Audio Encoding Format (formato de codificación de audio):** el usuario puede seleccionar audio PCM o AAC para el Main Stream.
- **Resolution (resolución):** muestra la resolución HORIZONTAL y VERTICAL para el Main Stream. Este ajuste sigue la resolución de entrada de la fuente de vídeo.
- **Bitrate (tasa de bits):** el usuario puede ajustar la calidad de vídeo eligiendo el máximo de datos transmitidos para el Main Stream.

#### 2. Sub Stream

- **Video Encoding Format (formato de codificación de vídeo):** el usuario puede seleccionar el códec de vídeo H.265 y H.264 para el Sub Stream.
- **Resolution (resolución):** el usuario puede establecer la resolución HORIZONTAL y VERTICAL para el Sub Stream.
- **Bitrate (tasa de bits):** el usuario puede ajustar la calidad de vídeo eligiendo el máximo de datos transmitidos para el Sub Stream.



PRECAUCIONES

CONTENIDO  
CAJA

DESCRIPCIÓN Y  
CARACTERÍSTICAS

INSTALACIÓN Y  
CONEXIONES

PUESTA EN MARCHA  
Y FUNCIONAMIENTO

FUNCIONES  
PANELES

INFORMACIÓN  
TÉCNICA

### 3. Audio Selection (selección de audio)

Este parámetro permite al usuario elegir el modo de audio (ANALÓGICO / HDMI) para el puerto AUDIO IN del transmisor VEO-XTI1CG2.

- **ANALÓGICO:** la señal de audio proveniente de la fuente analógica externa conectada a AUDIO IN se incrusta en el flujo de señal HDMI y se emite a través del conector AUDIO OUT en VEO-XRI1CG2.
- **HDMI:** el audio incrustado en el flujo de señal HDMI se emite a través del conector AUDIO OUT en VEO-XTI1CG2 y VEO-XRI1CG2.

### 4. EDID Setting (configuración de EDID)

Este parámetro selecciona la configuración de EDID para el transmisor VEO-XTI1CG2. Para más detalles, consulte el [consulte el capítulo Funcionalidades adicionales de los botones ▲/▼ de CH Select \(selección de canal\) para: VEO-XTI1CG2 y VEO-XRI1CG2](#) y así comprobar las opciones disponibles.

ID de EDID	Descripción de EDID
00	Vídeo: HDMI 1080p@60Hz / Audio: PCM estéreo
01	Vídeo: HDMI 720p@60Hz / Audio: PCM estéreo
02	Vídeo: DVI 1024p@60Hz
03	Vídeo: DVI 1080p@60Hz
04	Vídeo: DVI 1200p@60Hz
05	Vídeo: HDMI 1200p@60Hz / Audio: PCM estéreo
06	Copia desde la salida HDMI del VEO-XRI1CG2
07	USUARIO 1
08	USUARIO 2



**El EDID de usuario 1 y el EDID de usuario 2 pueden cargarse en SELECT USER EDID 1 FILE (seleccionar archivo EDID de usuario 1) y SELECT USER EDID 2 FILE (seleccionar archivo EDID de usuario 2).** Este archivo puede descargarse desde la página Download EDID (descargar EDID) del receptor de vídeo.



PRECAUCIONES

CONTENIDO  
CAJA

DESCRIPCIÓN  
Y  
CARACTERÍSTICAS

INSTALACIÓN  
Y  
CONEXIONES

PUESTA EN MARCHA  
Y  
FUNCIONAMIENTO

FUNCIONES  
PANELES

INFORMACIÓN  
TÉCNICA

### 5.1.2.2 VEO-XRI1CG2: CONFIGURACIÓN DE VÍDEO

La página de configuración de vídeo **permitirá al usuario ajustar los siguientes parámetros para el VEO-XRI1CG2.**

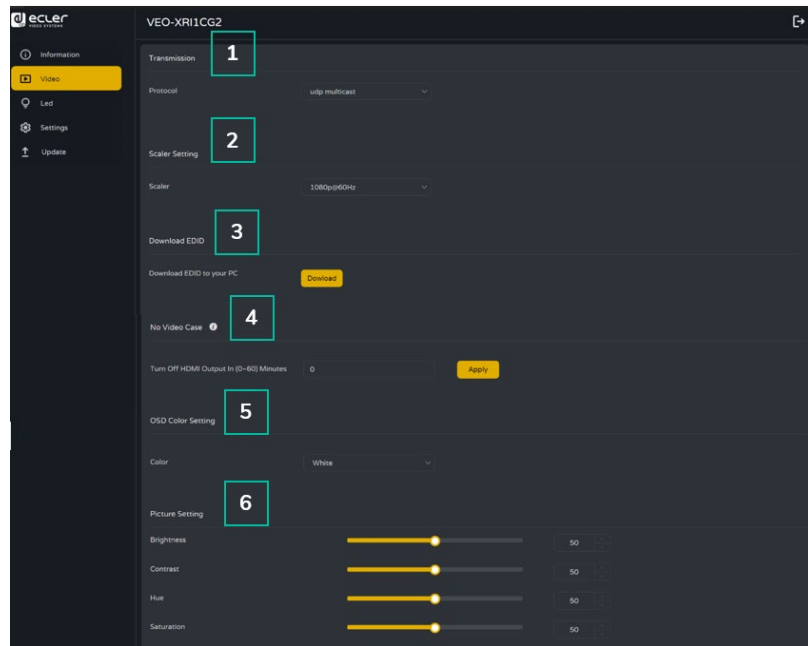

#### 1. Transmission (transmisión)

Este parámetro selecciona UNICAST o MULTICAST como protocolo de transmisión de red elegido.

#### 2. Scaler Setting (ajuste del escalador)

Este parámetro ajusta el escalado de la resolución de salida en el puerto HDMI OUT del receptor VEO-XRI1CG2.

ID de Resolución	Descripción de resolución
00	Pass-through (paso directo)
01	1080p@60Hz
02	1080p@50Hz
03	1080p@30Hz
04	1080p@25Hz
05	1080p@24Hz
06	720p@60Hz
07	720p@50Hz
08	576@50Hz
09	480@60Hz
10	640x480@60Hz
11	800x600@60Hz
12	1024x768@60Hz
13	1280x800@60Hz
14	1280x1024@60Hz
15	1366x768@60Hz
16	1440x900@60Hz
17	1600x1200@60Hz
18	1680x1050@60Hz
19	1920x1200@60Hz



PRECAUCIONES

CONTENIDO  
CAJA

DESCRIPCIÓN  
Y  
CARACTERÍSTICAS

INSTALACIÓN  
Y  
CONEXIONES

PUESTA EN MARCHA  
Y  
FUNCIONAMIENTO

FUNCIONES  
PANELES

INFORMACIÓN  
TÉCNICA

### 3. Download EDID (descargar EDID)

Este parámetro permite al usuario descargar el archivo binario EDID del dispositivo endpoint (punto final) conectado al receptor VEO-XRI1CG2. El archivo EDID se puede utilizar como el archivo EDID de usuario para cargarlo en el VEO-XTI1CG2.

### 4. Video Timeout Setting (configuración del tiempo de espera de vídeo)

Este parámetro establece el tiempo de espera para apagar la salida del puerto HDMI OUT cuando no se detecta ninguna señal de vídeo. Seleccionando "0" se desactiva esta función.

### 5. ID Setting (configuración de ID)

- **Local ID (ID local):** este parámetro establece el ID de canal para el receptor VEO-XRI1CG2 de entre los 1-762 perfiles disponibles.
- **Max Channel ID (ID de canal máx.):** este parámetro establece el rango de ID de canal que estará disponible en los dispositivos VEO-XRI1CG2 incluidos en una determinada instalación. Seleccionando "0" se habilitará el rango completo de 1-762 canales.
- **Source Selection ID (ID de selección de fuente):** este parámetro establece el canal de transmisión para el receptor VEO-XRI1CG2 de entre los 1-762 canales disponibles. Cuando un transmisor y un receptor se sintonizan en el mismo canal, el vídeo se mostrará desde la salida HDMI del VEO-XRI1CG2.

### 6. Picture Setting (configuración de imagen)

Esta sección permite al usuario ajustar los parámetros de vídeo (brillo, contraste, tono y saturación) para adaptarse mejor a la pantalla de salida y ofrecer la experiencia de vídeo más adecuada posible.



PRECAUCIONES

CONTENIDO  
CAJA

DESCRIPCIÓN  
Y  
CARACTERÍSTICAS

INSTALACIÓN  
Y  
CONEXIONES

PUESTA EN MARCHA  
Y  
FUNCIONAMIENTO

FUNCIONES  
PANELES

INFORMACIÓN  
TÉCNICA



### 5.1.3 LED

Esta página permite al usuario **seleccionar el estado de los LED tanto para el VEO-XTI1CG2 como para el VEO-XRI1CG2.**

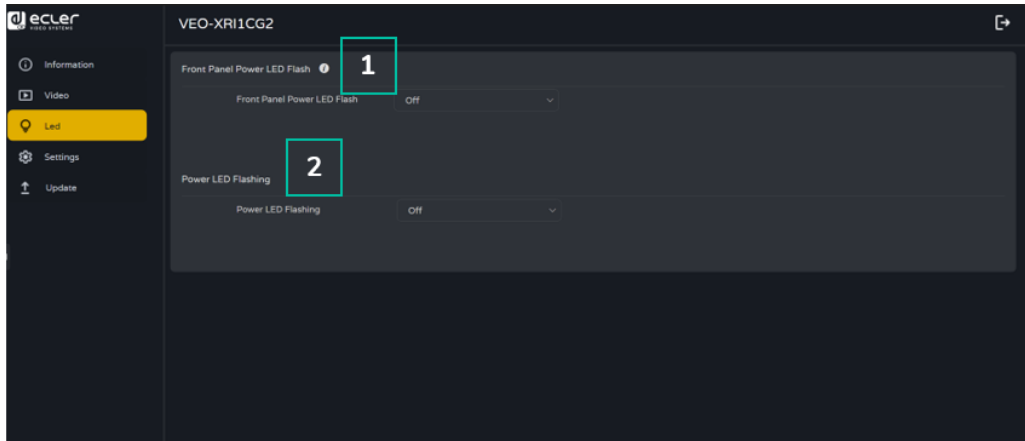

#### 1. Front Panel Power LED Flash (LED de encendido del panel frontal):

Este parámetro selecciona el estado del LED del panel frontal de la siguiente manera:

- ON: el LED permanece encendido permanentemente.
- OFF: a partir de los 90 segundos, el LED se apaga automáticamente.

#### 2. Power LED Flashing (parpadeo del LED de encendido):

ON: el LED de encendido parpadea permanentemente.

- OFF: el LED de encendido permanece encendido sin parpadear.
- ON 90s: el LED de encendido parpadea durante 90 segundos y luego se detiene.



PRECAUCIONES

CONTENIDO  
CAJA

DESCRIPCIÓN  
Y  
CARACTERÍSTICAS

INSTALACIÓN  
Y  
CONEXIONES

PUESTA EN MARCHA  
Y  
FUNCIONAMIENTO

FUNCIONES  
PANELES

INFORMACIÓN  
TÉCNICA

## 5.1.4 CONFIGURACIÓN

### 5.1.4.1 CONFIGURACIÓN VEO-XTI1CG2

Esta página permite al usuario **modificar la configuración de red del dispositivo VEO-XTI1CG2**

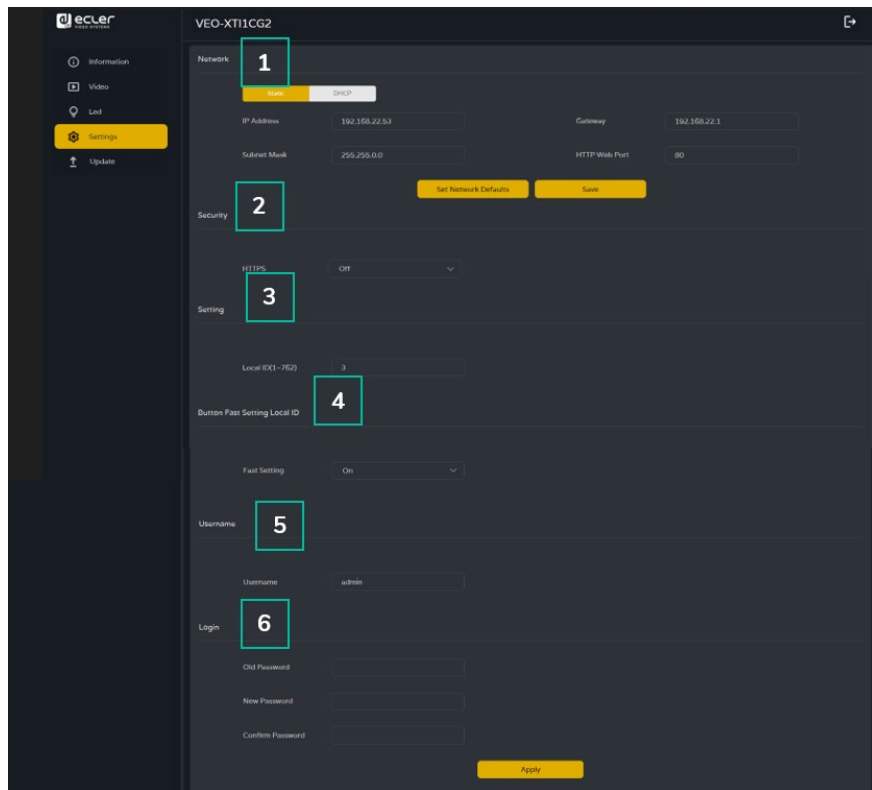

#### 1. Network (Red)

- IP address (Dirección IP)
- Subnet Mask (Máscara de Subred)
- Gateway (Puerta de enlace)
- HTTP Web Port (Puerto Web HTTP)

 • La configuración de red **sólo puede establecerse cuando el botón MODO está en Estático.**

• **Después de cualquier cambio en la configuración de red, el nombre de usuario o la contraseña, el usuario tendrá que volver a iniciar sesión en WebGUI con la nueva configuración para reanudar el trabajo.**

#### 2. Security (Seguridad)

Este parámetro activa o desactiva el protocolo de seguridad HTTPS.

#### 3. Setting (Configuración)

**Local ID:** este parámetro ajusta el canal ID para el transmisor VEO-XTI1CG2, entre los 0-762 perfiles disponibles.



PRECAUCIONES

CONTENIDO  
CAJA

DESCRIPCIÓN Y  
CARACTERÍSTICAS

INSTALACIÓN Y  
CONEXIONES

PUESTA EN MARCHA  
Y FUNCIONAMIENTO

FUNCIONES  
PANELES

INFORMACIÓN  
TÉCNICA

#### 4. Button Fast Setting Local ID (Botón Ajuste Rápido ID Local)

Este parámetro habilita los botones frontales del dispositivo para que el usuario pueda cambiar el ID desde el panel frontal del dispositivo.

#### 5. Username (Nombre de usuario)

Este parámetro permite al usuario modificar el nombre de usuario asignado al dispositivo.

#### 6. Login (Inicio session)

Esta sección permite al usuario cambiar la contraseña actual para acceder a la página de configuración web.

### 5.1.4.2 CONFIGURACIÓN VEO-XRI1CG2

Esta página permite al usuario **modificar la configuración de red del dispositivo VEO-XRI1CG2**

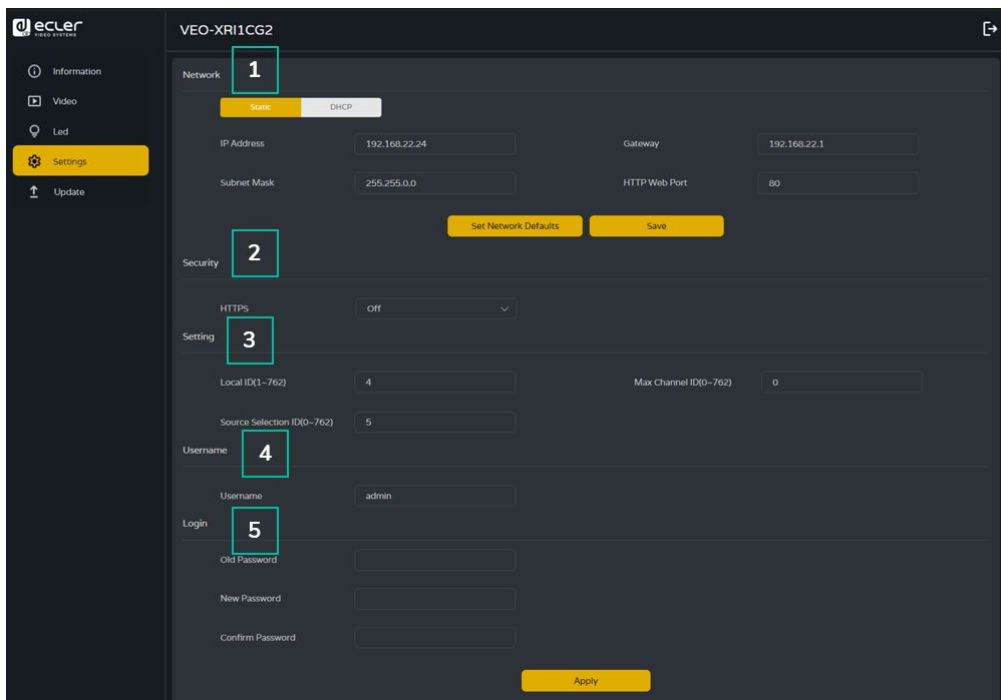

#### 1. Network (Red)

- IP address (Dirección IP)
- Subnet Mask (Máscara de Subred)
- Gateway (Puerta de enlace)
- HTTP Web Port (Puerto Web HTTP)



- La configuración de red **sólo puede establecerse cuando el botón MODO está en Estático.**
- **Después de cualquier cambio en la configuración de red, el nombre de usuario o la contraseña, el usuario tendrá que volver a iniciar sesión en WebGUI con la nueva configuración para reanudar el trabajo.**



PRECAUCIONES

CONTENIDO  
CAJA

DESCRIPCIÓN Y  
CARACTERÍSTICAS

INSTALACIÓN Y  
CONEXIONES

PUSTA EN MARCHA  
Y FUNCIONAMIENTO

FUNCIONES  
PANELES

INFORMACIÓN  
TÉCNICA

## 2. Security (Seguridad)

Este parámetro activa o desactiva el protocolo de seguridad HTTPS.

## 3. Setting (Configuración)

- **Local ID (ID local):** este parámetro establece el ID de canal para el receptor VEO-XRI1CG2 de entre los 1-762 perfiles disponibles.
- **Max Channel ID (ID de canal máx.):** este parámetro establece el rango de ID de canal que estará disponible en los dispositivos VEO-XRI1CG2 incluidos en una determinada instalación. Seleccionando "0" se habilitará el rango completo de 1-762 canales.
- **Source Selection ID (ID de selección de fuente):** este parámetro establece el canal de transmisión para el receptor VEO-XRI1CG2 de entre los 1-762 canales disponibles. Cuando un transmisor y un receptor se sintonizan en el mismo canal, el vídeo se mostrará desde la salida HDMI del VEO-XRI1CG2.

## 4. Username (Nombre de usuario)

Este parámetro permite al usuario modificar el nombre de usuario asignado al dispositivo.

## 5. Login (Inicio session)

Esta sección permite al usuario cambiar la contraseña actual para acceder a la página de configuración web.

### 5.1.5 ACTUALIZACIÓN

#### 5.1.5.1 ACTUALIZACIÓN DEL VEO-XTI1CG2

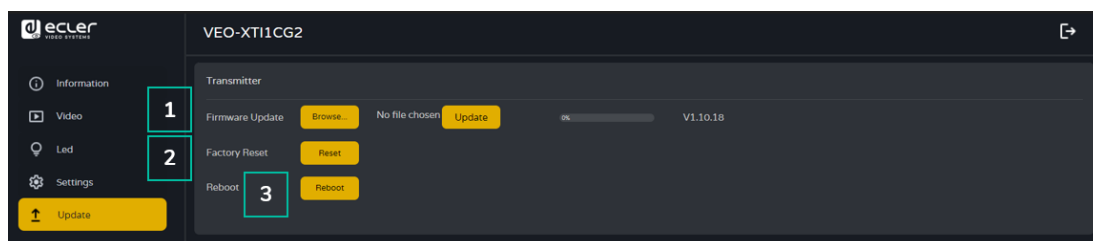

#### 1. Firmware Update (actualización de firmware):

- **Browse (buscar):** esto importará el archivo de actualización.
- **Update (actualizar):** esto iniciará el proceso de actualización. Cuando la barra de progreso alcance el 100%, la actualización se habrá realizado correctamente y el dispositivo se reiniciará.

#### 2. Factory Reset (restablecimiento de fábrica):

esto restablecerá la configuración predeterminada de fábrica del dispositivo.

#### 3. Reboot (reiniciar):

esto reiniciará el dispositivo.



PRECAUCIONES

CONTENIDO  
CAJA

DESCRIPCIÓN  
Y  
CARACTERÍSTICAS

INSTALACIÓN  
Y  
CONEXIONES

PUESTA EN MARCHA  
Y  
FUNCIONAMIENTO

FUNCIONES  
PANELES

INFORMACIÓN  
TÉCNICA

### 5.1.5.2 ACTUALIZACIÓN DEL VEO-XRI1CG2

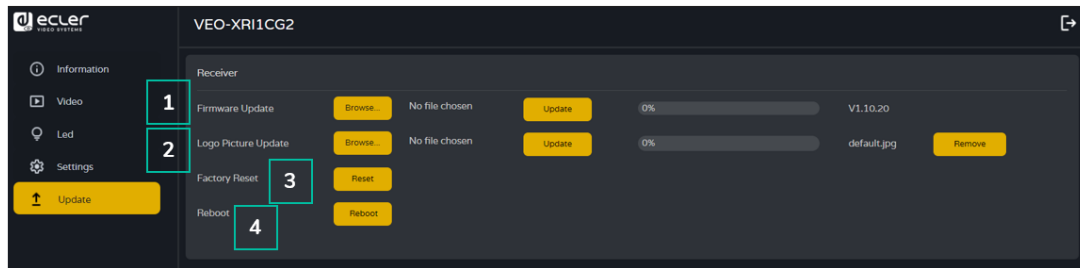

#### 1. Firmware Update (actualización de firmware):

- **Browse (buscar):** esto importará el archivo de actualización.
- **Update (actualizar):** esto iniciará el proceso de actualización. Cuando la barra de progreso alcance el 100%, la actualización se habrá realizado correctamente y el dispositivo se reiniciará.

#### 2. IMG Update (actualización de IMG):

- **Browse (buscar):** esto importará el archivo de la pantalla de inicio.
- **Update (actualizar):** esto iniciará la actualización de la imagen de la pantalla de inicio que se mostrará en el receptor cuando se desconecte la fuente de entrada.

#### 3. Factory Reset (restablecimiento de fábrica): esto restablecerá la configuración predeterminada de fábrica del dispositivo.

#### 4. Reboot (reiniciar): esto reiniciará el dispositivo.

### 5.1.6 CERRAR SESIÓN

Seleccionando Cerrar sesión  saldrá de WebGUI y pasará automáticamente a la interfaz de inicio de sesión.

## 5.2 CONTROL REMOTO

### 5.2.1 RS-232

Para **emparejar el ID de un transmisor con el de un receptor**, conecte el puerto RS-232 del VEO-XTI1CG2 y del VEO-XRI1CG2 a una interfaz serie de PC o a un sistema de control RS-232, o utilice el módulo controlador opcional VEO-XCTRLG2.

#### 5.2.1.1 PROTOCOLO DE COMUNICACIÓN RS-232

Los **parámetros de serie para una transmisión correcta** son:

Baud rate 115200    Data bits 8    Stop bits 1    Parity None    Flow control None



PRECAUCIONES

CONTENIDO  
CAJA

DESCRIPCIÓN Y  
CARACTERÍSTICAS

INSTALACIÓN Y  
CONEXIONES

PUESTA EN MARCHA  
Y FUNCIONAMIENTO

FUNCIONES  
PANELES

INFORMACIÓN  
TÉCNICA

### 5.2.1.2 LISTA DE COMANDOS

Es importante añadir caracteres de retorno de carro (<CR>,\r,0x0D) y de salto de línea (<LF>,\n,0x0A) al final de cada comando.

#### ¿Cómo introducir el comando?

Para lanzar un comando de control remoto, se debe escribir de la siguiente manera:

«<Comando> [Parámetro 1] <Variable> [Parámetro 2]»

[Param 1], [Param 2] no siempre serán necesarios para cada comando

#### EJEMPLO:

Conmutar el canal de transmisión de un VEO-XRI1CG2 (Rx) para recibir el contenido de un VEO-XTI1CG2 (Tx):

- VEO-XTI1G2: El parámetro “local ID” define un ID único para el transmisor, así como el canal de transmisión.
- VEO-XRI1CG2: el parámetro “local ID” define un ID único para el receptor. “Source Local ID” define el canal de transmisión en el que está sintonizado el receptor.

[Consulte el capítulo “Puesta en Marcha y Funcionamiento” para más detalles.](#)

El comando a utilizar es «SET DEC [dec] SWITCH [enc] ALL»

«SET DEC 1 SWITCH 2 ALL\r\n»

El VEO-XRI1CG2 con ID local 1 cambiará su “Source Local ID” (Fuente local ID) a 2, sintonizando todos los servicios (vídeo, audio, RS-232) en el canal de transmisión 2 asignado al VEO-XTI1CG2 con «ID local» 2.

Control de Transmisores y Receptores		
Comando	Variable	Descripción
SET ENC [enc] <sup>(1)</sup> o SET DEC [dec] <sup>(2)</sup>	ID [id] <ul style="list-style-type: none"> <li>• id = [1..762]</li> </ul>	Establece el índice ID de del transmisor o receptor.
SET ENC [enc] <sup>(1)</sup>	EDID COPY [dec] <sup>(2)</sup>	Configura la copia EDID del transmisor desde el receptor.
	EDID DEFAULT [edid] <ul style="list-style-type: none"> <li>• edid = <ul style="list-style-type: none"> <li>00: HDMI 1080p@60Hz, Audio 2CH PCM</li> <li>01: HDMI 720p@60Hz, Audio 2CH PCM</li> <li>02: DVI 1280x1024@60Hz, Audio None</li> <li>03: DVI 1920x1080@60Hz, Audio None</li> <li>04: DVI 1920x1200@60Hz, Audio None</li> <li>05: HDMI 1920x1200p@60Hz, Audio 2CH PCM</li> <li>06: Copy EDID</li> <li>07: User EDID 1</li> <li>08: User EDID 2</li> </ul> </li> </ul>	Define el EDID por defecto del transmisor.

SET DEC [dec] <sup>(2)</sup> SWITCH [enc] <sup>(1)</sup>	ALL	Configura el receptor para cambiar todas las señales. Nota: enc=0 significa que en este caso no hay fuente.
SET DEC [dec] <sup>(2)</sup>	OUTPUT RESOLUTION [res] • res = [0:Bypass 1:1080p@60 2:1080p@50 3:1080p@30 4:1080p@25 5:1080p@24 6:720@p60 7:720p@50 8:576p@50 9:480p@60 10:640x480@60 11:800x600@60 12:1024x768@60 13:1280x800@60 14:1280x1024@60 15:1366x768@60 16:1440x900@60 17:1600x1200@60 18:1680x1050@60 19:1920x1200@60]	Establece la resolución de la salida del receptor.
	PERMISSION [enc]r	Ajuste el número máximo de ID del transmisor para que el receptor conmute las señales mediante botones.
GET MACr		Obtener MAC del transmisor/receptor.

<sup>(1)</sup>enc=000: Todos los transmisores  
enc=[001...762]: Un transmisor

<sup>(2)</sup>dec=000: Todos los receptores  
dec=[001...762]: Un receptor

-  • **Cualquier TX puede controlar cualquier TX y RX.** Los siguientes elementos api del 1 al 7 pueden utilizarse.

• **El RX sólo puede establecer parámetros para el dispositivo conectado al puerto serie,** y sólo pueden utilizarse las api de la 1 a la 4 y la api 7.



PRECAUCIONES

CONTENIDO  
CAJA

DESCRIPCIÓN  
Y  
CARACTERÍSTICAS

INSTALACIÓN  
Y  
CONEXIONES

PUESTA EN MARCHA  
Y  
FUNCIONAMIENTO

FUNCIONES  
PANELES

INFORMACIÓN  
TÉCNICA

## 5.2.2 GESTIÓN AVANZADA DE RED

Para escenarios de multicast AV sobre IP de mayor tamaño en los que intervienen varios dispositivos VEO-XTI1CG2 y VEO-XRI1CG2, se recomienda añadir un módulo controlador VEO-XCTRLG2 al sistema. Esta unidad permitirá al usuario gestionar y operar todos los transmisores y receptores desde una única interfaz web, incluyendo el modo de vista previa, el control de matriz, el control de gestión de videowall o incluso el uso de comandos de TCP para comunicarse remotamente con las unidades VEO-XTI1CG2 y VEO-XRI1CG2 presentes en la red. Para obtener más información sobre cómo configurar una interfaz de diseño de control de instalación en red avanzada, consulte el [manual del usuario del módulo controlador VEO-XCTRLG2](#).

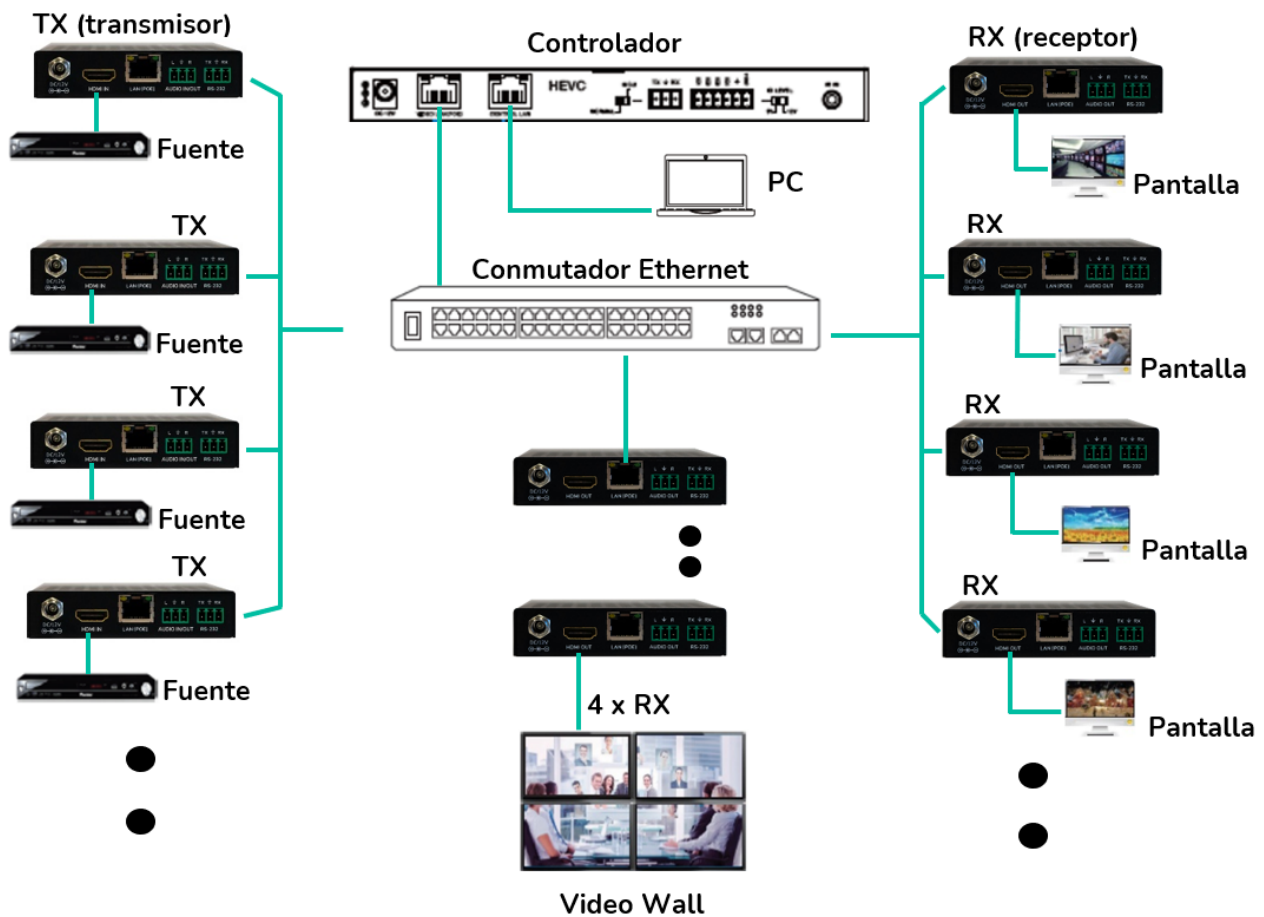

PRECAUCIONES

CONTENIDO  
CAJA

DESCRIPCIÓN Y  
CARACTERÍSTICAS

INSTALACIÓN Y  
CONEXIONES

PUESTA EN MARCHA  
Y FUNCIONAMIENTO

FUNCIONES  
PANELES

INFORMACIÓN  
TÉCNICA



## 6. FUNCIONES PANELES

### 6.1 VEO-XTI1CG2 (TX, TRANSMISOR)

#### 6.1.1 PANEL FRONTAL

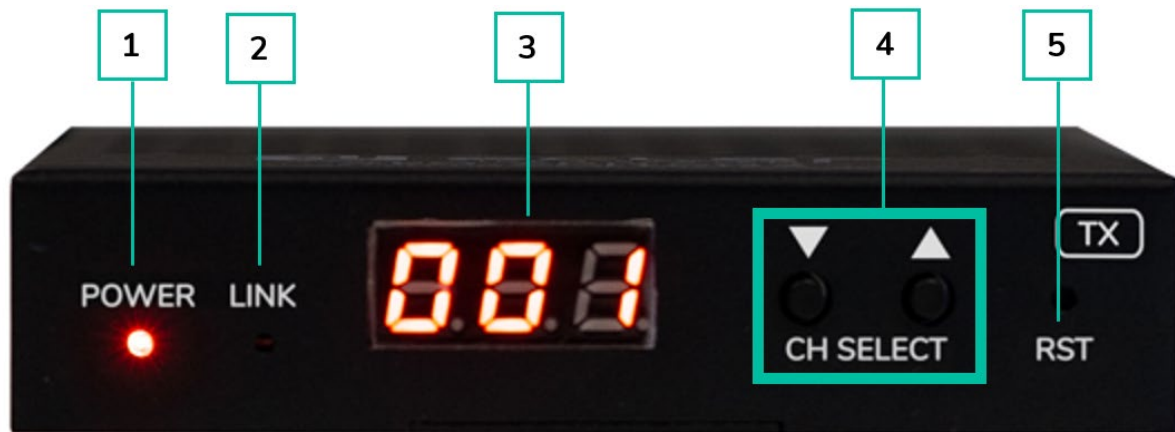

1. **LED DE ENCENDIDO:** el LED parpadea cuando el aparato recibe alimentación y permanece encendido (rojo) una vez finalizada la puesta en marcha.
2. **LED "LINK":** LED de estado de la conexión de red:
  - **Luz encendida:** la conexión de red es estable y hay una señal de vídeo compatible.
  - **Luz apagada:** no hay conexión a la red.
  - **Luz intermitente (lenta):** la conexión de red es estable pero no hay señal de vídeo.
  - **Luz intermitente (rápida):** la conexión de red es estable pero no hay señal de vídeo compatible (la resolución o la frecuencia de imagen son superiores a las nativas).
3. **PANTALLA DE ESTADO:** indica el ID de canal actual y más información sobre el dispositivo. Al pulsar la opción "SHOW ME" (muéstrame) en el VEO-XCTRLG2, en la pantalla de estado parpadeará "SHO" para facilitar la localización del dispositivo correspondiente. Para más detalles, consulte el capítulo [consulte el capítulo Funcionalidades adicionales de los botones ▲/▼de CH Select \(selección de canal\) para: VEO-XTI1CG2 y VEO-XRI1CG2.](#)
4. **SELECCIÓN DE CANAL (▲arriba/▼abajo):** /utilice estos botones para ajustar el ID de canal del dispositivo. También es posible ajustar el modo de audio, gestionar el EDID, consultar la dirección IP o entrar en el modo de configuración. Para más detalles, consulte el capítulo [consulte el capítulo Funcionalidades adicionales de los botones ▲/▼de CH Select \(selección de canal\) para: VEO-XTI1CG2 y VEO-XRI1CG2.](#)
5. **RESTABLECER:** botón de restablecimiento del sistema. Si se mantiene pulsado durante 5 segundos, el dispositivo se reiniciará y se restablecerán los ajustes de fábrica.



PRECAUCIONES

CONTENIDO  
CAJA

DESCRIPCIÓN Y  
CARACTERÍSTICAS

INSTALACIÓN Y  
CONEXIONES

PUESTA EN MARCHA  
Y FUNCIONAMIENTO

FUNCIONES  
PANELES

INFORMACIÓN  
TÉCNICA

## 6.1.2 PANEL TRASERO

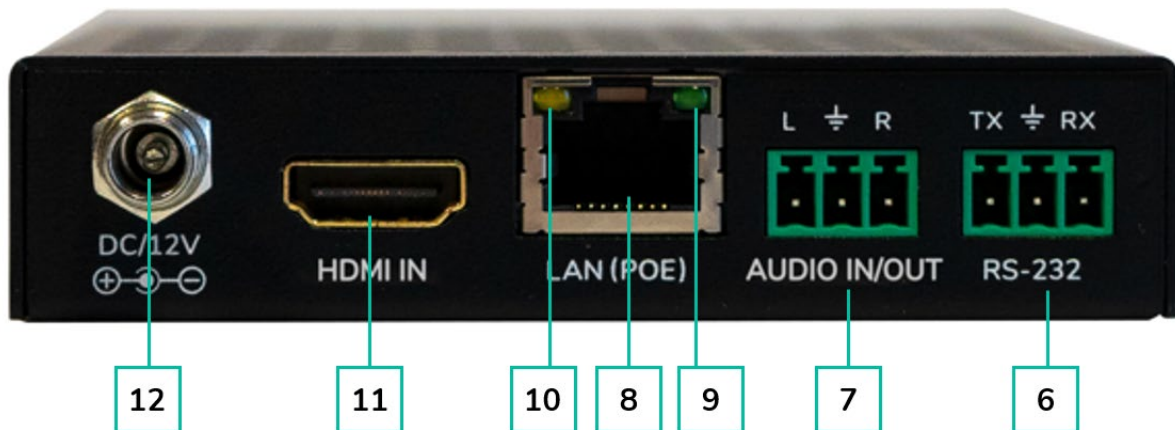

6. **RS-232:** puerto serie para control remoto. Compatible con el pass-through (paso directo) de la señal.
7. **AUDIO IN/OUT:**
  - **AUDIO IN:** cuando se selecciona este modo, el puerto de audio actúa como entrada (embebido de audio al HDMI).
  - **AUDIO OUT:** cuando se selecciona este modo, el puerto de audio actúa como salida (extracción de audio desde el HDMI).
8. **CONECTOR LAN (PoE):** conecte el puerto de red de 1 Gb a un conmutador Ethernet para iniciar la transmisión de datos. Cuando se disponga de PoE en el conmutador Ethernet, el dispositivo no necesitará alimentación local.
9. **Indicador de RED (verde):**
  - **Luz encendida:** el cable de red está correctamente conectado.
  - **Luz apagada:** no hay conexión a la red.
10. **Indicador de transmisión de DATOS:**
  - **Luz intermitente:** transmisión de datos
  - **Luz apagada:** no hay transmisión de datos
11. **HDMI IN:** puerto de entrada HDMI
12. **PUERTO 12V CC:** conecte este puerto a la fuente de alimentación de 12V CC incluida.



PRECAUCIONES

CONTENIDO  
CAJA

DESCRIPCIÓN  
Y  
CARACTERÍSTICAS

INSTALACIÓN  
Y  
CONEXIONES

PUESTA EN MARCHA  
Y  
FUNCIONAMIENTO

FUNCIONES  
PANELES

INFORMACIÓN  
TÉCNICA

## 6.2 VEO-XRI1CG2 (RX, RECEPTOR)

### 6.2.1 FRONT PANEL



1. **LED DE ENCENDIDO:** el LED parpadea cuando el aparato recibe alimentación y permanece encendido (rojo) una vez finalizada la puesta en marcha.
2. **LED "LINK":** LED de estado de la conexión de red:
  - **Luz encendida:** la conexión de red es estable y hay una señal de vídeo compatible.
  - **Luz apagada:** no hay conexión a la red.
  - **Luz intermitente (lenta):** la conexión de red es estable pero no hay señal de vídeo.
  - **Luz intermitente (rápida):** la conexión de red es estable pero no hay señal de vídeo compatible (la resolución o la frecuencia de imagen son superiores a las nativas).
3. **PANTALLA DE ESTADO:** indica el ID de canal actual y más información sobre el dispositivo. Al pulsar la opción "SHOW ME" (muéstrame) en el XCTRLG2, en la pantalla de estado parpadeará "SHO" para facilitar la localización del dispositivo correspondiente. Para más detalles, [consulte el capítulo Funcionalidades adicionales de los botones ▲/▼ de CH Select \(selección de canal\) para: VEO-XTI1CG2 y VEO-XRI1CG2.](#)
4. **SELECCIÓN DE CANAL (▲ arriba/▼ abajo):** utilice estos botones para ajustar el ID de canal del dispositivo. También es posible ajustar el modo de audio, gestionar el EDID, consultar la dirección IP o entrar en el modo de configuración. Para más detalles, [consulte el capítulo Funcionalidades adicionales de los botones ▲/▼ de CH Select \(selección de canal\) para: VEO-XTI1CG2 y VEO-XRI1CG2.](#)
5. **RESTABLECER:** botón de restablecimiento del sistema. Si se mantiene pulsado durante 5 segundos, el dispositivo se reiniciará y se restablecerán los ajustes de fábrica.



PRECAUCIONES

CONTENIDO  
CAJA

DESCRIPCIÓN Y  
CARACTERÍSTICAS

INSTALACIÓN Y  
CONEXIONES

PUESTA EN MARCHA  
Y FUNCIONAMIENTO

FUNCIONES  
PANELES

INFORMACIÓN  
TÉCNICA

## 6.2.2 PANEL TRASERO

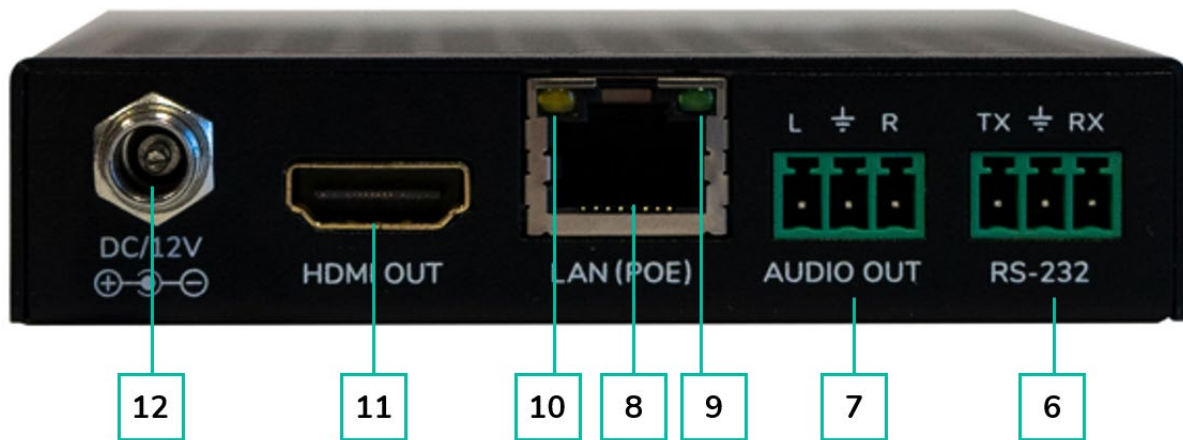

6. **RS-232:** puerto serie para control remoto. Compatible con el pass-through (paso directo) de la señal.
7. **AUDIO OUT:** el puerto de audio actúa como desembebedor de audio del HDMI.
8. **CONECTOR LAN (PoE):** conecte el puerto de red de 1 Gb a un conmutador Ethernet para iniciar la transmisión de datos. Cuando se disponga de PoE en el conmutador Ethernet, el dispositivo no necesitará alimentación local.
9. **Indicador de RED (verde):**
  - **Luz encendida:** el cable de red está correctamente conectado.
  - **Luz apagada:** no hay conexión a la red.
10. **Indicador de transmisión de DATOS:**
  - **Luz intermitente:** transmisión de datos.
  - **Luz apagada:** no hay transmisión de datos.
11. **HDMI OUT:** puerto de salida HDMI.
12. **PUERTO 12V CC:** conecte este puerto a la fuente de alimentación de 12V CC incluida.



PRECAUCIONES

CONTENIDO  
CAJA

DESCRIPCIÓN Y  
CARACTERÍSTICAS

INSTALACIÓN Y  
CONEXIONES

PUESTA EN MARCHA  
Y FUNCIONAMIENTO

FUNCIONES  
PANELES

INFORMACIÓN  
TÉCNICA

### 6.3 FUNCIONALIDADES ADICIONALES DE LOS BOTONES ▲/▼ DE CH SELECT (SELECCIÓN DE CANAL) PARA: VEO-XTI1CG2 Y VEO-XRI1CG2

Configuración	Botones pulsados	Descripción
Dirección IP	▲	Si mantiene pulsado el botón ▲ durante 5 segundos, se mostrará la dirección IP actual del dispositivo VEO-XTI1CG2 o VEO-XRI1CG2 en la pantalla de estado. Este mensaje aparecerá siguiendo la secuencia "xxx", "xxx", "xxx", "xxx".
ID	▼	Si mantiene pulsado el botón ▼ durante 5 segundos, se mostrarán los ID actuales del dispositivo VEO-XTI1CG2 o VEO-XRI1CG2 en la pantalla de estado. Este mensaje aparecerá siguiendo la secuencia "xxx".
Encender pantalla	▲ o ▼	Después de encender el sistema, la pantalla de estado del dispositivo VEO-XTI1CG2 / VEO-XRI1CG2 mostrará el ID de canal. Cuando esté inactivo y la pantalla esté configurada en OFF, al pulsar los botones ▲ o ▼ se encenderá la pantalla de estado y se mostrará el número de ID de canal (por ejemplo, 001).
Configuración	▲ y ▼	Si mantiene pulsados los botones ▲ y ▼ a la vez durante 5 segundos, entrará en el modo de configuración y aparecerá "CFN" en la pantalla de estado. Una nueva pulsación prolongada de los botones ▲ y ▼ a la vez permitirá confirmar y entrar en el siguiente menú de configuración.  Los menús disponibles son: <ul style="list-style-type: none"> <li>• Modificación de ID.</li> <li>• Configuración de EDID</li> <li>• Configuración de audio.</li> <li>• Configuración de la resolución de salida (sólo VEO-XRI1CG2).</li> <li>• Configuración del tiempo de espera de vídeo (sólo VEO-XRI1CG2).</li> </ul>
Configuración de ID	▲ y ▼	En el caso de los receptores VEO-XRI1CG2, el ID se puede cambiar con sólo pulsar los botones ▲ o ▼, lo que permite recibir el streaming deseado desde el transmisor. El ID del transmisor VEO-XTI1CG2 debe ser único en una red, por lo que el procedimiento para cambiar el ID no es tan inmediato.  Si mantiene pulsados los botones ▲ y ▼ a la vez durante 5 segundos, entrará en el modo de configuración de ID. El ID de canal parpadeará. Luego, pulsando el botón ▲ o ▼, podrá seleccionar el ID de canal deseado, y manteniendo pulsados los botones ▲ y ▼ a la vez durante 5 segundos confirmará el ID de canal seleccionado, saldrá del modo de configuración de ID e irá al siguiente menú.



PRECAUCIONES

CONTENIDO  
CAJA



DESCRIPCIÓN Y  
CARACTERÍSTICAS

INSTALACIÓN Y  
CONEXIONES

PUESTA EN MARCHA  
Y FUNCIONAMIENTO

FUNCIONES  
PANELES

INFORMACIÓN  
TÉCNICA

<p><b>Configuración de EDID (sólo VEO-XTI1CG2)</b></p>	<p>▲ y ▼</p>	<p>Después de que se muestre el menú de configuración de ID, mantenga pulsado el botón ▲ o ▼ hasta que la pantalla de estado muestre "E00" ("E" se refiere a EDID, "00" al ID de EDID) en la pantalla de estado. A continuación, mantenga pulsados los botones ▲ y ▼ a la vez durante 5 segundos para acceder al modo de configuración de EDID. El número de ID de EDID (por ejemplo, E01) parpadeará en la pantalla de estado. A continuación, pulse el botón ▲ o ▼ para seleccionar el ID de EDID deseado:</p> <table border="1" data-bbox="671 562 1406 1126"> <thead> <tr> <th>ID de EDID</th> <th>Descripción de EDID</th> </tr> </thead> <tbody> <tr> <td>00</td> <td>Vídeo: HDMI 1080p@60Hz / Audio: PCM estéreo</td> </tr> <tr> <td>01</td> <td>Vídeo: HDMI 720p@60Hz / Audio: PCM estéreo</td> </tr> <tr> <td>02</td> <td>Vídeo: DVI 1024p@60Hz</td> </tr> <tr> <td>03</td> <td>Vídeo: DVI 1080p@60Hz</td> </tr> <tr> <td>04</td> <td>Vídeo: DVI 1200p@60Hz</td> </tr> <tr> <td>05</td> <td>Vídeo: HDMI 1200p@60Hz / Audio: PCM estéreo</td> </tr> <tr> <td>06</td> <td>Copia desde la salida HDMI del VEO-XRI1CG2</td> </tr> <tr> <td>07</td> <td>USUARIO 1</td> </tr> <tr> <td>08</td> <td>USUARIO 2</td> </tr> </tbody> </table> <div data-bbox="655 1149 1418 1377" style="border: 1px solid black; padding: 5px;"> <p> • El EDID predeterminado de 1080p60 se utilizará si un EDID no ha sido previamente copiado al ID 06 o descargado al ID 07/08 en el WebGUI del VEO-XCTRLG2.</p> <p>• Los ID de EDID 06/07/08 no están disponibles sin el VEO-XCTRLG2.</p> </div> <div data-bbox="655 1395 1418 1512" style="border: 1px solid black; padding: 5px;"> <p> Si mantiene pulsados los botones ▲ y ▼ <b>a la vez durante 5 segundos, se confirmará el ID</b> de EDID seleccionado y saldrá del modo de configuración de EDID.</p> </div>	ID de EDID	Descripción de EDID	00	Vídeo: HDMI 1080p@60Hz / Audio: PCM estéreo	01	Vídeo: HDMI 720p@60Hz / Audio: PCM estéreo	02	Vídeo: DVI 1024p@60Hz	03	Vídeo: DVI 1080p@60Hz	04	Vídeo: DVI 1200p@60Hz	05	Vídeo: HDMI 1200p@60Hz / Audio: PCM estéreo	06	Copia desde la salida HDMI del VEO-XRI1CG2	07	USUARIO 1	08	USUARIO 2
ID de EDID	Descripción de EDID																					
00	Vídeo: HDMI 1080p@60Hz / Audio: PCM estéreo																					
01	Vídeo: HDMI 720p@60Hz / Audio: PCM estéreo																					
02	Vídeo: DVI 1024p@60Hz																					
03	Vídeo: DVI 1080p@60Hz																					
04	Vídeo: DVI 1200p@60Hz																					
05	Vídeo: HDMI 1200p@60Hz / Audio: PCM estéreo																					
06	Copia desde la salida HDMI del VEO-XRI1CG2																					
07	USUARIO 1																					
08	USUARIO 2																					
<p><b>Configuración de audio (sólo VEO-XTI1CG2)</b></p>	<p>▲ y ▼</p>	<p>Después de que se muestre el menú de EDID, mantenga pulsado el botón ▲ o ▼ hasta que la pantalla de estado muestre "AHE". Si mantiene pulsados los botones ▲ y ▼ a la vez durante 5 segundos, entrará en el modo de configuración de audio. El modo de audio actual aparecerá parpadeando. Pulsando las teclas ▲ o ▼ podrá seleccionar la opción deseada:</p> <ul style="list-style-type: none"> <li>• AHE: la señal de audio embebida del HDMI se emitirá a través de los puertos AUDIO OUT del VEO-XTI1CG2 y del VEO-XRI1CG2.</li> <li>• AEI: la señal de la fuente de audio externa que entra en el puerto AUDIO IN del VEO-XTI1CG2 se emitirá a través del puerto AUDIO OUT del VEO-XRI1CG2.</li> </ul>																				

<p><b>Configuración de resolución de salida (sólo VEO-XRI1CG2)</b></p>	<p>▲ y ▼</p>	<p>Mantenga pulsado el botón ▲ o ▼ hasta que la pantalla de estado muestre "S00" ("S" se refiere al escalador y "00" al ID de resolución). Si mantiene pulsados los botones ▲ y ▼ a la vez durante 5 segundos, entrará en el modo de configuración de la resolución de salida. El número de identificación de la resolución (por ejemplo, S01) parpadeará en la pantalla de estado. A continuación, pulse el botón ▲ o ▼ para seleccionar el ID de resolución deseado:</p> <table border="1" data-bbox="705 573 1370 1417"> <thead> <tr> <th>ID de resolución</th> <th>Descripción de resolución</th> </tr> </thead> <tbody> <tr><td>00</td><td>Pass-through (paso directo)</td></tr> <tr><td>01</td><td>1080p@60Hz</td></tr> <tr><td>02</td><td>1080p@50Hz</td></tr> <tr><td>03</td><td>1080p@30Hz</td></tr> <tr><td>04</td><td>1080p@25Hz</td></tr> <tr><td>05</td><td>1080p@24Hz</td></tr> <tr><td>06</td><td>720p@60Hz</td></tr> <tr><td>07</td><td>720p@50Hz</td></tr> <tr><td>08</td><td>576@50Hz</td></tr> <tr><td>09</td><td>480@60Hz</td></tr> <tr><td>10</td><td>640x480@60Hz</td></tr> <tr><td>11</td><td>800x600@60Hz</td></tr> <tr><td>12</td><td>1024x768@60Hz</td></tr> <tr><td>13</td><td>1280x800@60Hz</td></tr> <tr><td>14</td><td>1280x1024@60Hz</td></tr> <tr><td>15</td><td>1366x768@60Hz</td></tr> <tr><td>16</td><td>1440x900@60Hz</td></tr> <tr><td>17</td><td>1600x1200@60Hz</td></tr> <tr><td>18</td><td>1680x1050@60Hz</td></tr> <tr><td>19</td><td>1920x1200@60Hz</td></tr> </tbody> </table> <div data-bbox="660 1462 1410 1648" style="border: 1px solid black; border-radius: 10px; padding: 10px; margin-top: 10px;">  Si mantiene pulsados los botones ▲ y ▼ a la vez durante 5 segundos, se confirmará el ID de resolución seleccionado y saldrá del modo de configuración de la resolución de salida.         </div>	ID de resolución	Descripción de resolución	00	Pass-through (paso directo)	01	1080p@60Hz	02	1080p@50Hz	03	1080p@30Hz	04	1080p@25Hz	05	1080p@24Hz	06	720p@60Hz	07	720p@50Hz	08	576@50Hz	09	480@60Hz	10	640x480@60Hz	11	800x600@60Hz	12	1024x768@60Hz	13	1280x800@60Hz	14	1280x1024@60Hz	15	1366x768@60Hz	16	1440x900@60Hz	17	1600x1200@60Hz	18	1680x1050@60Hz	19	1920x1200@60Hz
ID de resolución	Descripción de resolución																																											
00	Pass-through (paso directo)																																											
01	1080p@60Hz																																											
02	1080p@50Hz																																											
03	1080p@30Hz																																											
04	1080p@25Hz																																											
05	1080p@24Hz																																											
06	720p@60Hz																																											
07	720p@50Hz																																											
08	576@50Hz																																											
09	480@60Hz																																											
10	640x480@60Hz																																											
11	800x600@60Hz																																											
12	1024x768@60Hz																																											
13	1280x800@60Hz																																											
14	1280x1024@60Hz																																											
15	1366x768@60Hz																																											
16	1440x900@60Hz																																											
17	1600x1200@60Hz																																											
18	1680x1050@60Hz																																											
19	1920x1200@60Hz																																											
<p><b>Configuración del tiempo de espera de vídeo (sólo VEO-XRI1CG2)</b></p>	<p>▲ y ▼</p>	<p>Mantenga pulsado el botón ▲ o ▼ hasta que la pantalla de estado muestre "H00" ("H" se refiere a TIEMPO DE ESPERA DE HDMI y "00" al tiempo en minutos). Si mantiene pulsados los botones ▲ y ▼ a la vez durante 5 segundos, entrará en el modo de configuración del tiempo de espera de vídeo. El número (por ejemplo, H01) parpadeará en la pantalla de estado. Pulse el botón ▲ o ▼ para seleccionar el tiempo deseado para desactivar la salida HDMI después de que la entrada HDMI del VEO-XTI1CG2 no detecte señal de vídeo.</p>																																										



## 7. INFORMACIÓN TÉCNICA

### 7.1 ESPECIFICACIONES TÉCNICAS

#### VEO-XTI1CG2 / VEO-XRI1CG2

Video Performances	
Video Input Connector	Transmitter: HDMI Type A Female, 10.2 Gbps
Video Output connector	Receiver: HDMI Type A Female, 10.2 Gbps
Video Input Resolution	Up to 1920x1200 60Hz
Video Output Resolution	Up to 1920x1200 60Hz
Video Codec	H.265 and H.264
Transmission Latency	<100ms compression depending on video content and transmission / network configuration
Chroma Subsampling	RGB4:4:4, YCbCr 4:4:4, YCbCr 4:2:2
Colour Depth	8-bit, 10-bit, 12-bit, 16-bit (1080p@60Hz)
Colour Space	RGB, YCbCr
HDCP	1.4
HDR	Not supported
Video Composing Capabilities	Videowall up to 9x9
Scaling Feature	Supported
HDMI Distance	15m with Ecler VEO Cables
Audio Performances	
Audio Input Connectors	Transmitter: 3-pin Euroblock (Stereo Unbalanced)
Audio Output Connectors	Receiver and Transmitter: 3-pin Euroblock (Stereo Unbalanced)
Audio Formats	LPCM 2.0CH
Sample Rate	32/44.1/48KHz
Bit Depth	Up to 24-bit
Frequency Response	20Hz-20KHz
ARC/eARC	Not Supported
Control	
Control Connectors	RJ-45, Euroblock
Control Protocols	Web, TCP (only with VEO-XCTRLG2), RS-232
Control Buttons	1 x UP button 1 x DOWN button
EDID Management	Via front panel and Web settings
Status Indicators	POWER LED: Red; LINK LED: Green; LCD display
Pass-through Control	
Pass-through Connectors	Euroblock
Pass-through Protocols	RS-232
Network	
Network Connectors	RJ-45
Network Requirements	IGMP Snooping
Average Streaming Bitrate	Configurable via software 1- 20Mbps
Transmission Distance	100m (Ethernet Standard)
Electrical	
Power Supply	PoE (802.3af Class 3) or External Power supply
AC Mains Connector	100-240VAC 50-60Hz with EU, UK, US, AU blades
DC Mains Connector	12VDC-1A with coaxial DC connector
Power Consumption	Transmitter: 3W / Receiver: 3W



PRECAUCIONES

CONTENIDO  
CAJA

DESCRIPCIÓN  
Y  
CARACTERÍSTICAS

INSTALACIÓN  
Y  
CONEXIONES

PUESTA EN MARCHA  
Y  
FUNCIONAMIENTO

FUNCIONES  
PANELES

INFORMACIÓN  
TÉCNICA



## Physical

Operating Temperature	Min. -10°C - 14°F; Max. 45°C - 113°F
Operating Humidity	<90% HR
Installation Options	Desktop, 19" racks (1/2RU), VEO-RK1CG2
Included Accessories	<ul style="list-style-type: none"> <li>▪ 2x 3pins Euroblock connector</li> <li>▪ 4x M3 screws 4mm</li> <li>▪ 2x Mounting Ears</li> <li>▪ 1x 12V PSU</li> </ul>
Optional Accessories	VEO-XCTRLG2, VEO-RK1CG2
Dimensions (WxHxD)	95 x 21.5 x 120mm / 3.74 x 0.85 x 4.72in. (each one, TX and RX separately)
Shipping Dimensions (WxHxD)	188 x 75 x 137 mm / 7.40 x 2.95 x 5.39 in. (each one, TX and RX separately)
Weight	0.3 Kg / 0,66 lb (each one, TX and RX separately)
Shipping Weight	0.7 Kg (each one, TX and RX separately)
Chassis Material	Metal
Finished Colour	Black



PRECAUCIONES

CONTENIDO  
CAJA

DESCRIPCIÓN  
Y  
CARACTERÍSTICAS

INSTALACIÓN  
Y  
CONEXIONES

PUESTA EN MARCHA  
Y  
FUNCIONAMIENTO

FUNCIONES  
PANELES

INFORMACIÓN  
TÉCNICA

## 7.2 DIAGRAMA MECÁNICO

### 7.2.1 VEO-XTI1CG2

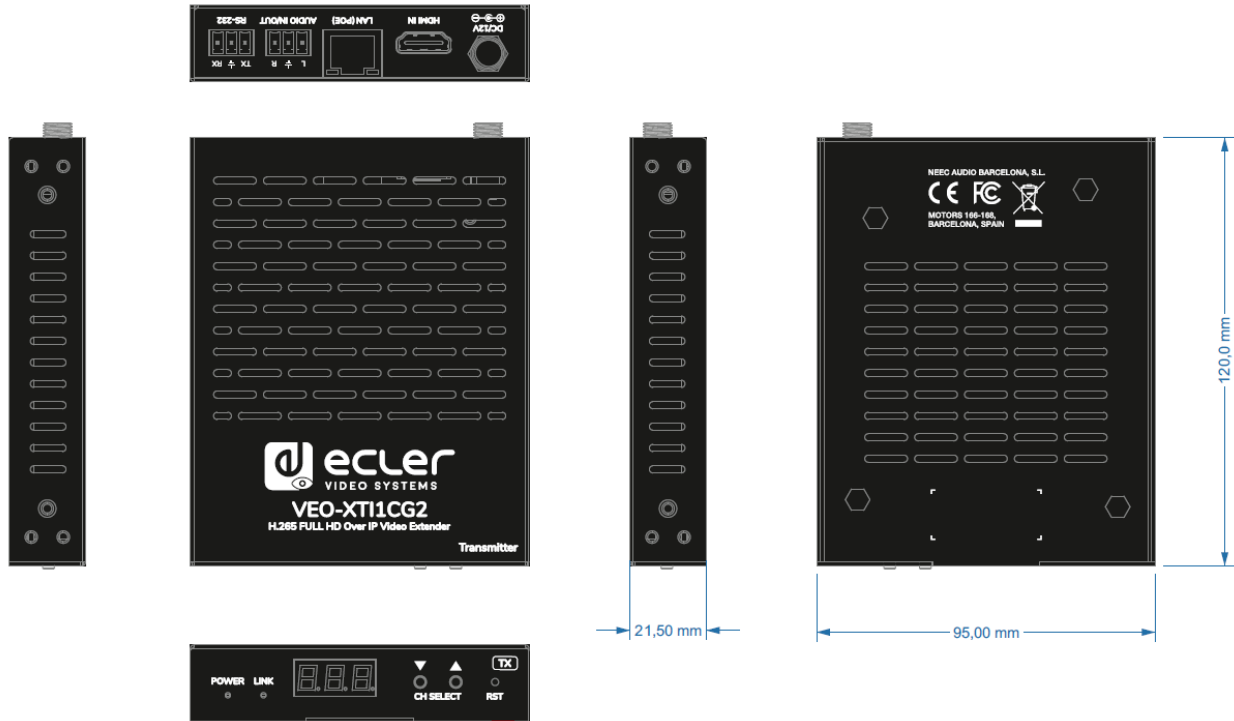

### 7.2.2 VEO-XRI1CG2

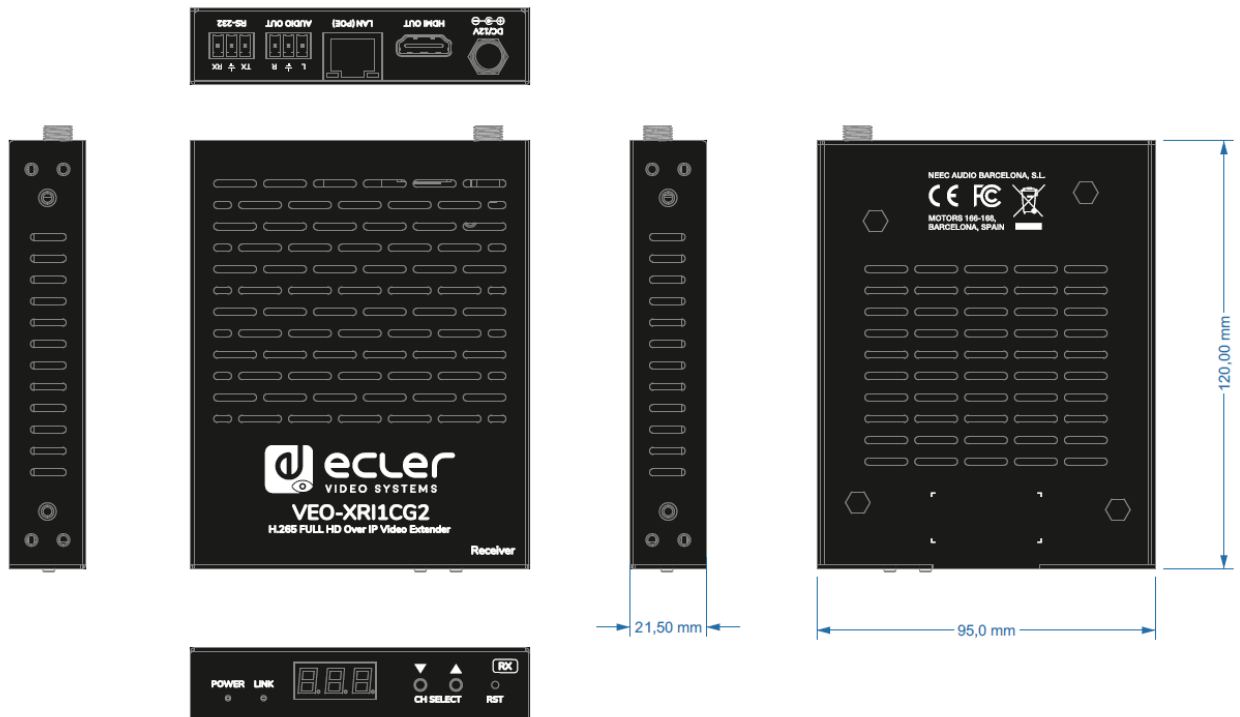

PRECAUCIONES

CONTENIDO  
CAJA

DESCRIPCIÓN Y  
CARACTERÍSTICAS

INSTALACIÓN Y  
CONEXIONES

PUESTA EN MARCHA  
Y FUNCIONAMIENTO

FUNCIONES  
PANELES

INFORMACIÓN  
TÉCNICA



PRECAUCIONES

CONTENIDO  
CAJA

DESCRIPCIÓN Y  
CARACTERÍSTICAS

INSTALACIÓN Y  
CONEXIONES

PUESTA EN MARCHA  
Y FUNCIONAMIENTO

FUNCIONES  
PANELES

INFORMACIÓN  
TÉCNICA

Todas las características del producto están sujetas a variación debido a las tolerancias de producción. **NEEC AUDIO BARCELONA S.L.** se reserva el derecho de realizar cambios o mejoras en el diseño o fabricación que puedan afectar las especificaciones de este producto.

Para consultas técnicas diríjase a su proveedor, distribuidor o complete el formulario de contacto en nuestro sitio web, en [Soporte / Consulta técnica](#).

Motors, 166-168 08038 Barcelona - España - (+34) 932238403 | [information@ecler.com](mailto:information@ecler.com) | [www.ecler.com](http://www.ecler.com)