

VEO-MXH44D

MATRICES

Matrice 4x4 HDMI® 18 Gbit/s avec extracteur audio et écran



MODE D'EMPLOI



PRÉCAUTIONS

CONTENU
EMBALLAGE

DESCRIPTION et
CARACTÉRISTIQUES

INSTALLER et
CONNECTER

DÉMARRAGE et
FONCTIONNEMENT

WebGUI

MIS À JOUR DU
FIRMWARE

FONCTIONS des FACES
et TÉLÉCOMMANDE

DONNÉES
TECHNIQUES

SOMMAIRE

1. PRÉCAUTIONS.....	3
1.1 Remarque Importante.....	3
1.2 Consignes de sécurité importantes	4
1.3 Nettoyage	4
2. CONTENU DE L'EMBALLAGE	5
3. DESCRIPTION et CARACTERISTIQUES.....	5
3.1 Caractéristiques principales.....	6
4. INSTALLER et CONNECTER.....	6
5. DÉMARRAGE et FONCTIONNEMENT	7
5.1 Menu de contrôle de l'écran LCD	7
5.2 Contrôle de la commutation vidéo	8
5.3 Contrôle du signal de sortie (Output).....	9
5.3.1 Contrôle de la sortie vidéo.....	9
5.3.2 Contrôle de la sortie audio	11
5.4 Contrôle du signal d'entrée (Input)	12
5.4.1 EDID	12
5.5 Réglages des préréglages	13
5.6 Configuration.....	14
5.7 Info.....	17
5.8 Contrôle à distance	17
5.8.1 Réglage du port série.....	18
5.8.2 Liste des commandes	18
6. WebGUI	21
6.1 Changer l'adresse IP de l'ordinateur	21
6.2 Connexion par navigateur	22
6.3 Onglet STATUS	22
6.4 Input.....	23
6.5 Output.....	25
6.6 Matrix	26
6.7 Preset.....	27
6.8 Settings	28
7. MISE À JOUR DU FIRMWARE.....	29
8. FONCTIONS DES FACES et TÉLÉCOMMANDE.....	30
8.1 Face avant	30
8.2 Face arrière.....	31
8.3 Télécommande.....	32
9. DONNÉES TECHNIQUES.....	34
9.1 Caractéristiques techniques.....	34
9.2 Schéma avec cotes	35



PRÉCAUTIONS

CONTENU EMBALLAGE

DESCRIPTION et CARACTÉRISTIQUES

INSTALLER et CONNECTER

DÉMARRAGE et FONCTIONNEMENT

WebGUI

MIS À JOUR DU FIRMWARE

FONCTIONS des FACES et TÉLÉCOMMANDE

DONNÉES TECHNIQUES

1. PRÉCAUTIONS

1.1 Remarque Importante



WARNING: SHOCK HAZARD - DO NOT OPEN

AVIS: RISQUE DE CHOC ÉLECTRIQUE - NE PAS OUVRIR



Le symbole d'éclair avec une flèche, à l'intérieur d'un triangle équilatéral, avertit l'utilisateur de la présence d'une « tension dangereuse », non isolée, à l'intérieur de l'enceinte du produit, assez importante pour constituer un risque d'électrocution des personnes.



Le point d'exclamation dans un triangle équilatéral avertit l'utilisateur de l'existence d'importantes instructions d'opération et de maintenance (entretien courant) dans les documents qui accompagnent l'appareil.

AVERTISSEMENT (le cas échéant) : Les bornes marquées du symbole « ⚡ » peuvent avoir une ampleur suffisante pour constituer un risque de choc électrique. Le câblage externe connecté aux bornes nécessite l'installation par une personne instruite ou l'utilisation de câbles ou de câbles prêts à l'emploi.

AVERTISSEMENT : afin d'éviter tout incendie ou électrocution, n'exposez pas cet appareil à la pluie ou l'humidité.

AVERTISSEMENT : Les appareils de construction de type I doivent être raccordés à l'aide d'une prise avec protection de terre.



AVERTISSEMENT : Ce produit ne doit en aucun cas être mis au rebut en tant que déchet urbain non sélectionné. Allez au centre de traitement des déchets électriques et électroniques le plus proche.

⚠ Cet appareil a été testé et trouvé conforme aux limites définies pour un dispositif numérique de classe A, dans le cadre de la section 15 de la réglementation de la FCC. Ces limites sont conçues pour offrir une protection raisonnable contre les interférences nuisibles quand l'équipement est utilisé dans un environnement commercial. Cet équipement génère, utilise et peut émettre des ondes radioélectriques qui, si l'équipement n'est pas installé et utilisé conformément aux instructions du mode d'emploi, peuvent créer des interférences nuisibles pour les communications radioélectriques. L'utilisation de cet équipement dans une zone résidentielle est susceptible de causer des interférences nuisibles, auquel cas l'utilisateur devra corriger ces interférences à ses propres frais.

1.2 Consignes de sécurité importantes

1. Lisez ces instructions.
2. Conservez ces instructions.
3. Prenez en compte tous les avertissements.
4. Suivez toutes les instructions.
5. N'utilisez pas cet appareil près de l'eau.
6. Nettoyez-le uniquement à l'aide d'un chiffon sec.
7. Ne bloquez pas les ouvertures d'aération. Installez-le en respectant les instructions du fabricant.
8. Ne l'installez pas près de sources de chaleur telles que des radiateurs, des bouches d'air chaud, des cuisinières ou d'autres appareils (amplificateurs inclus) qui produisent de la chaleur.
9. Ne neutralisez pas la fonction de sécurité de la fiche polarisée ou de terre du cordon d'alimentation. Une fiche polarisée a deux lames, l'une plus large que l'autre. Une fiche de terre a deux broches identiques et une troisième pour la mise à la terre. Cette troisième broche est destinée à votre sécurité. Si le câble fourni ne rentre pas dans la prise, demandez à un électricien de remplacer cette prise obsolète.
10. Protégez le cordon d'alimentation afin qu'il ne soit ni écrasé ni pincé, en particulier au niveau des fiches, des prises de courant et à l'endroit où ils sortent de l'appareil.
11. N'utilisez que des accessoires recommandés par le fabricant.
12. Débranchez l'appareil en cas d'orage ou s'il n'est pas utilisé pendant une longue période.
13. Pour toute réparation, veuillez contacter un service technique qualifié. Une réparation est nécessaire si l'appareil ne fonctionne pas normalement ou a été endommagé d'une quelconque façon, par exemple si le cordon ou la fiche d'alimentation est endommagé, si du liquide a été renversé sur l'appareil ou si des objets sont tombés dedans, si l'appareil a été exposé à la pluie ou est tombé.
14. Déconnexion du secteur : appuyer sur l'interrupteur POWER désactive les fonctions et les voyants de l'amplificateur, mais la déconnexion totale de l'appareil s'effectue en débranchant le cordon d'alimentation du secteur. C'est la raison pour laquelle vous devez toujours y avoir facilement accès.
15. Cet appareil doit être impérativement relié à la terre via son câble d'alimentation.
16. Une partie de l'étiquetage du produit se trouve à la base du produit.
17. Cet appareil ne doit pas être exposé à des gouttes ou des éclaboussures, et aucun élément rempli d'eau, comme des vases, ne doit être placé sur le dessus de l'appareil.

1.3 Nettoyage



Nettoyez l'appareil avec un chiffon propre, doux et sec ou légèrement humidifié avec seulement de l'eau et du savon liquide neutre, puis essuyez-le avec un chiffon propre. Veillez à ce qu'il ne pénètre jamais d'eau dans l'appareil par ses ouvertures. N'utilisez jamais d'alcool, de benzine, de solvants ou de substances abrasives.

NEEC AUDIO BARCELONA, S.L. décline toute responsabilité pour les dommages qui pourraient être causés à des personnes, des animaux ou des objets par le non-respect des avertissements ci-dessus.



PRÉCAUTIONS

CONTENU
EMBALLAGE

DESCRIPTION
et
CARACTÉRISTIQUES

INSTALLER
et
CONNECTER

DÉMARRAGE
et
FONCTIONNEMENT

WebGUI

MIS À JOUR DU
FIRMWARE

FONCTIONS des FACES
et TÉLÉCOMMANDE

DONNÉES
TECHNIQUES

Merci d'avoir choisi notre appareil Ecler VEO-MXH44D ! Nous apprécions votre confiance.

Il est **TRÈS IMPORTANT** de lire attentivement ce mode d'emploi et d'en comprendre parfaitement le contenu avant d'effectuer toute connexion afin de maximiser votre utilisation et de tirer les meilleures performances de cet équipement.

Pour garantir le bon fonctionnement de cet appareil, nous recommandons que sa maintenance soit assurée par nos services techniques agréés.

Tous les produits ECLER bénéficient de garantie, veuillez-vous référer sur www.ecler.com ou la carte de garantie incluse avec cet appareil pour la période de validité et ses conditions.

2. CONTENU DE L'EMBALLAGE

- 1 VEO-MXH44D.
- 1 alimentation CC 12 V/2 A.
- 1 télécommande.
- 1 câble de réception IR ext.
- 5 connecteurs Euroblock 3 broches pour RS-232 et extraction audio.
- Guide de prise en main.
- Carte de garantie.

3. DESCRIPTION et CARACTERISTIQUES

La **VEO-MXH44D** est une matrice HDMI® 4x4 prenant en charge la vidéo jusqu'en résolution 4K/UHD à 60 Hz avec échantillonnage de la chrominance de 4:4:4. Elle dispose de 8 sorties d'extraction audio analogiques et numériques, de la gestion EDID, d'un écran LCD et d'une interface graphique WebGUI intégrée, pour configurer et contrôler l'unité de manière conviviale.

Les sources HDMI® peuvent être sélectionnées au moyen des boutons de la face avant, ou à distance par commandes de liaison série, TCP/IP et IR. La VEO-MXH44D est conforme aux normes HDCP 2.2 et 1.4.

De plus, la VEO-MXH44D peut charger et lancer jusqu'à 8 presets (préréglages), ce qui en fait une solution professionnelle pour les applications qui nécessitent le routage de signaux HDMI® vidéo et audio entre des sources et des écrans 4K/UHD avec une gestion intelligente du contrôle.



PRÉCAUTIONS

CONTENU
EMBALLAGE

DESCRIPTION
et
CARACTÉRISTIQUES

INSTALLER
et
CONNECTER

DÉMARRAGE
et
FONCTIONNEMENT

WebGUI

MIS À JOUR DU
FIRMWARE

FONCTIONS des FACES
et TÉLÉCOMMANDE

DONNÉES
TECHNIQUES

3.1 Caractéristiques principales

- 4 entrées HDMI® qui peuvent être envoyées indépendamment vers 4 sorties HDMI®.
- Prend en charge le HDMI® jusqu'en 4K à 60 Hz, YUV 4:4:4, 8 bit, HDR (en 4K à 60 Hz, YUV 4:2:0, 10 bit).
- Prend en charge la réduction de taille des vidéos Full HD.
- Permet de stocker 8 presets.
- Prend en charge différents formats de transmission audio, notamment Dolby TrueHD, Dolby Atmos ; DTS-HD Master Audio et DTS:X.
- Permet l'extraction audio analogique par un connecteur Euroblock asymétrique stéréo ainsi que l'extraction audio numérique stéréo et surround par un connecteur coaxial S/PDIF.
- Options de contrôle incluant face avant et écran, télécommande IR, contrôle par RS-232, contrôle par IP et WebGUI.
- Dispose d'une gestion EDID avancée.
- Conforme à la norme HDCP 2.2.
- Alimentée par un adaptateur local CC 12 V.

4. INSTALLER et CONNECTER

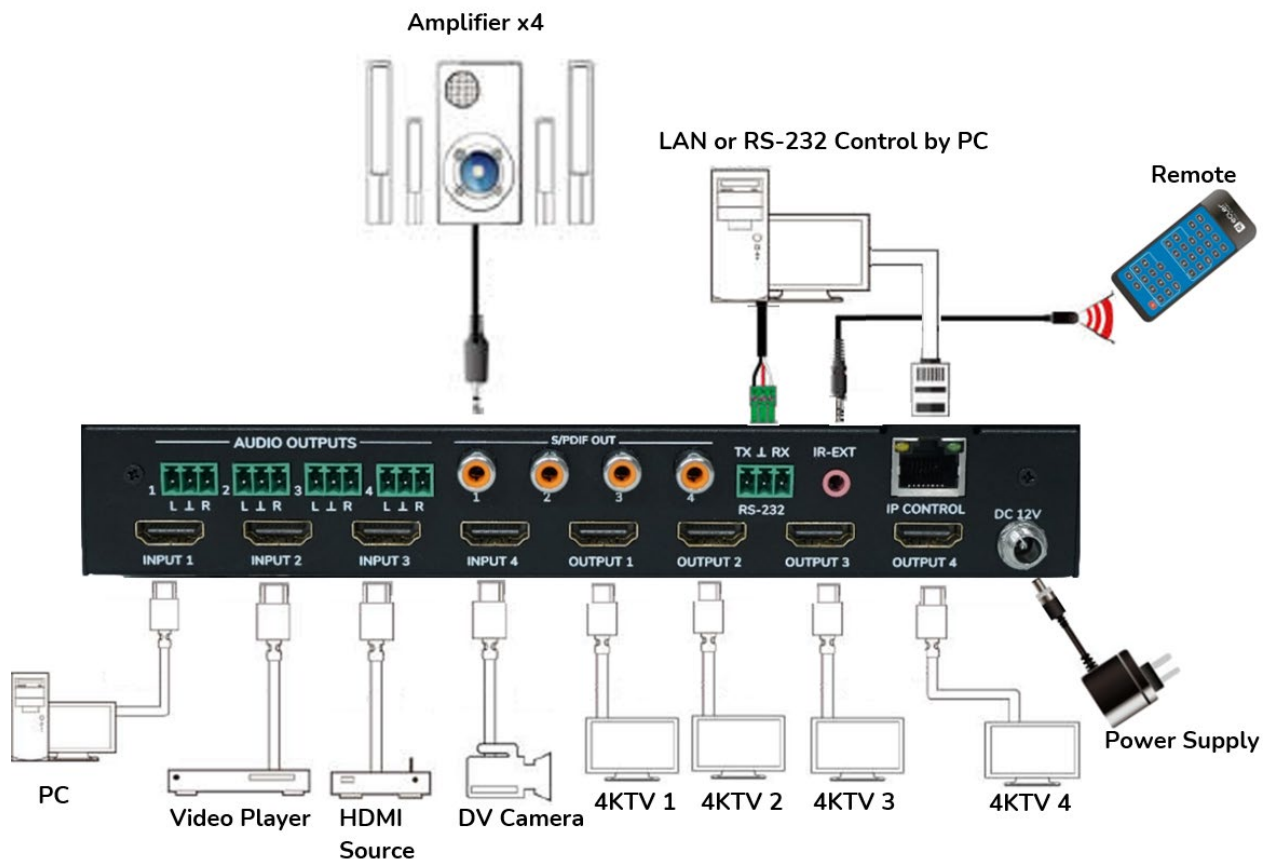

5. DÉMARRAGE et FONCTIONNEMENT

L'unité peut être contrôlée et configurée en suivant les étapes ci-dessous. De plus, si vous le préférez, elle peut également être configurée par l'[interface WebGUI](#).

5.1 Menu de contrôle de l'écran LCD

- Pour naviguer dans les différents menus, veuillez utiliser :
 - Les boutons **UP/DOWN** de la face avant ou **▲/▼** de la télécommande pour sélectionner l'élément voulu.
 - Le bouton **ENTER** de la face avant ou le bouton **►** de la télécommande pour valider. L'élément sélectionné sera surligné en blanc.
 - Le bouton **MENU** de la face avant ou le bouton **◀** de la télécommande pour revenir en arrière.

• Informations à l'écran

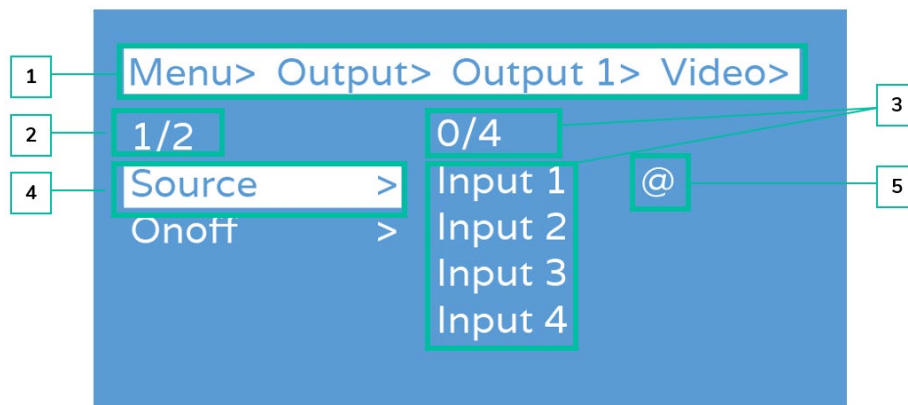

1. En haut de l'écran, tous les menus et sous-menus que vous avez dû sélectionner pour atteindre l'écran actuel sont affichés. C'est très utile pour toujours savoir dans quel menu on se trouve.
2. Chiffres sur le côté gauche de l'écran : le premier chiffre indique la position actuelle de l'élément sélectionné parmi l'ensemble des éléments disponibles dans le menu sélectionné. Le deuxième chiffre indique le nombre total d'éléments disponibles dans le menu sélectionné.
3. Chiffres sur le côté droit de l'écran : le premier chiffre indique la position actuelle de l'option sélectionnée parmi l'ensemble des options disponibles pour l'élément sélectionné. Le deuxième chiffre indique le nombre total d'options disponibles pour l'élément sélectionné.
4. Le menu ou l'élément sélectionné sera surligné en blanc.
5. Le symbole @ apparaît à côté de la valeur d'option sélectionnée pour confirmer la sélection.

5.2 Contrôle de la commutation vidéo

La fonction de commutation des signaux comprend 4 **canaux de commutation qui peuvent être configurés de manière flexible comme canaux d'entrée ou de sortie** selon les besoins, ce qui permet de créer une matrice 1x4 ou 4x1. **Cette matrice peut envoyer n'importe quel signal d'entrée vers une seule sortie ou simultanément vers toutes les sorties.**

Output	1	2	3	4
Input	1	2	3	4

- **Pour sélectionner une combinaison de canal de sortie et de canal d'entrée**, procédez comme suit :
 1. Pressez le bouton de sélection du canal d'entrée souhaité.
 2. Pressez le bouton de sélection du canal de sortie que vous souhaitez associer au canal d'entrée précédemment sélectionné.
- **Pour affecter un même canal d'entrée à tous les canaux de sortie**, procédez comme suit :
 1. Pressez longuement sur n'importe quel canal d'entrée pendant 2 secondes.



Exemples :

- Associer l'entrée 1 à la sortie 4
Opération : pressez le bouton de de l'entrée 1, puis celui de la sortie 4 pour effectuer la connexion.
- Associer l'entrée 4 vers toutes les sorties.
Opération : pressez longuement sur l'entrée 4 pour effectuer la connexion.



S'il s'écoule plus de 10 secondes entre les deux pressions, il sera nécessaire d'appuyer à nouveau sur le bouton de sortie.

5.3 Contrôle du signal de sortie (Output).

Cette section permet de **contrôler gérer chacun des 4 signaux de sortie**.

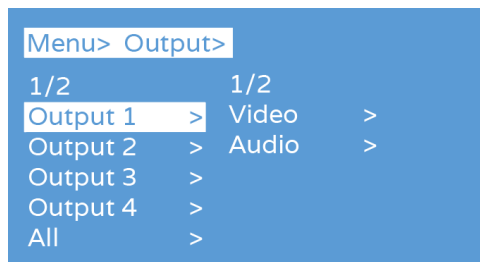
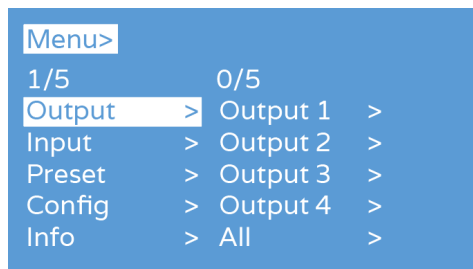

5.3.1 Contrôle de la sortie vidéo

Cette section permet de **gérer le fonctionnement des caractéristiques vidéo de chacun des 4 signaux de sortie**.

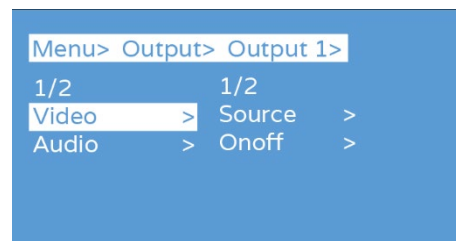
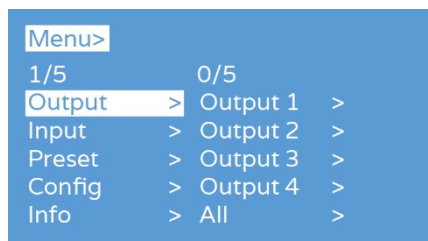

5.3.1.1 Commutation

Commutation de n'importe quelle sortie sur une entrée ou de toutes les sorties sur une entrée. Par défaut, matrice 4x4 avec les 4 entrées raccordées directement aux 4 sorties.

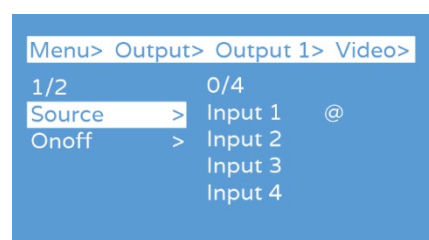
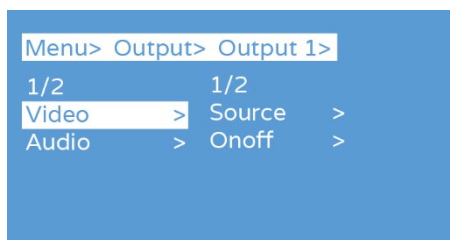

1. Sélectionnez « **Output** » dans le menu et pressez « **ENTER** ».
2. Pressez « **UP/▲** » ou « **DOWN/▼** » pour sélectionner « **Output 1~4** » ou « **All** » (All pour « toutes les sorties »). La sortie sélectionnée sera surlignée en blanc.
3. Pressez « **ENTER** » pour accéder à la page suivante.
4. Pressez « **UP/▲** » ou « **DOWN/▼** » pour sélectionner « **Video** », pressez « **ENTER** ».
5. Pressez « **UP/▲** » ou « **DOWN/▼** » pour sélectionner « **Source** », pressez « **ENTER** ».
6. Pressez « **UP/▲** » ou « **DOWN/▼** » pour sélectionner « **Input 1~4** », pressez « **ENTER** ». La commutation est faite.

5.3.1.2 On/Off

Le signal vidéo peut être activé ou désactivé pour n'importe quelle sortie sélectionnée. Par défaut, la sortie vidéo est activée.



1. Sélectionnez « **Output** » dans le menu et pressez « **ENTER** ».
2. Puis pressez « **UP/▲** » ou « **DOWN/▼** » pour sélectionner « **Output 1~4** » ou « **All** » (All pour « toutes les sorties »). La sortie sélectionnée sera surlignée en blanc.
3. Pressez « **ENTER** » pour accéder à la page suivante.
4. Pressez « **UP/▲** » ou « **DOWN/▼** » pour sélectionner « **Video** », pressez « **ENTER** ».
5. Pressez « **UP/▲** » ou « **DOWN/▼** » pour sélectionner « **Onoff** », pressez « **ENTER** ».
6. Enfin, pressez « **UP/▲** » ou « **DOWN/▼** » pour choisir « **On** » ou « **Off** », et pressez « **ENTER** » pour confirmer votre choix.
7. Le symbole @ apparaît à côté de la valeur sélectionnée pour confirmer la sélection.

5.3.2 Contrôle de la sortie audio

Cette section permet d'**activer/désactiver** l'audio de sortie de chacun des 4 signaux.

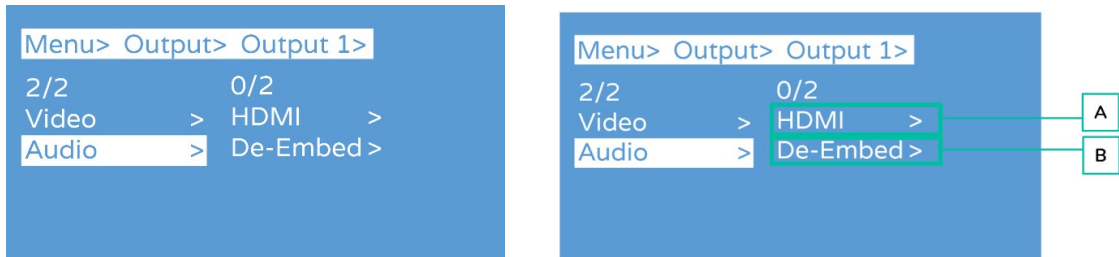

1. Sélectionnez « **Output** » et pressez « **ENTER** ».
2. Pressez « **UP/▲** » ou « **DOWN/▼** » pour sélectionner « **Output 1~4** » ou « **All** » (All pour « toutes les sorties »). La sortie sélectionnée sera surlignée en blanc.
3. Pressez « **ENTER** ».
4. Pressez « **UP/▲** » ou « **DOWN/▼** » pour sélectionner « **Audio** », pressez « **ENTER** ».
5. Pressez « **UP/▲** » ou « **DOWN/▼** » pour sélectionner le paramètre à régler.

A. HDMI : Sélection audio HDMI®.

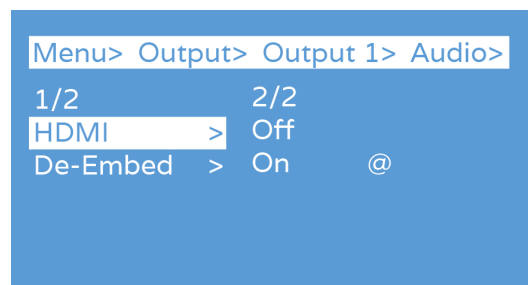

B. De -Embed (extraction)

Ce paramètre permet d'**activer et de désactiver** l'extraction audio.

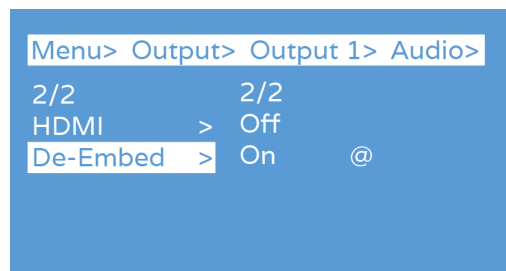

1. Sélectionnez « **Audio** » dans le menu principal et pressez « **ENTER** ».
2. Utilisez le bouton « **UP/▲** » ou « **DOWN/▼** » pour choisir « **De-Embed** », puis pressez « **ENTER** ». L'option sélectionnée sera surlignée en blanc.
3. Utilisez le bouton « **UP/▲** » ou « **DOWN/▼** » pour sélectionner la sortie désirée (1-4 ou All).
4. Pressez « **ENTER** » pour commuter la sortie sélectionnée sur « **On** » ou « **Off** ».

5.4 Contrôle du signal d'entrée (Input)

Cette section permet de **gérer les caractéristiques de chacun des 4 signaux d'entrée**.

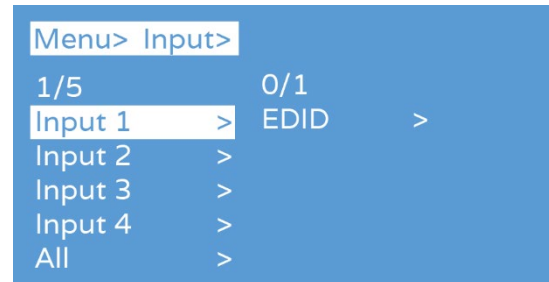
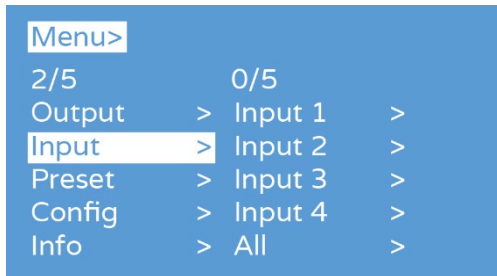

1. Sélectionnez « **Input** » et pressez « **ENTER** ».
2. Pressez « **UP/▲** » ou « **DOWN/▼** » pour sélectionner « **Input 1~4** » ou « **All** » (All pour « toutes les entrées »). L'entrée sélectionnée sera surlignée en blanc. Pressez « **ENTER** ».
3. Pressez « **UP/▲** » ou « **DOWN/▼** » pour sélectionner « **Video** », pressez « **ENTER** ».
4. Pressez « **UP/▲** » ou « **DOWN/▼** » pour sélectionner le paramètre à régler.

5.4.1 EDID

Ce paramètre permet de **gérer les réglages EDID**.

- Default 1 :** 4K à 60 Hz 444-LPCM : 2.0, HDR : HLG
- Default 2 :** 4K à 60 Hz 420-LPCM : 2.0, HDR : non
- Default 3 :** 4K à 30 Hz 444-LPCM : 2.0, HDR : non
- Default 4 :** 1080p à 60 Hz 444- LPCM : 2.0, HDR : non



L'EDID par défaut est « **Default1** ».

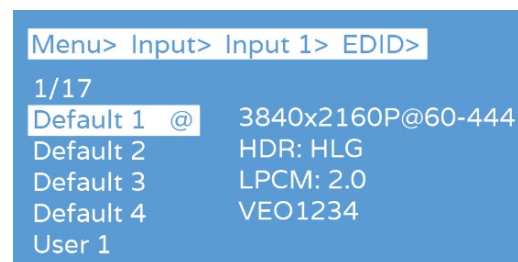
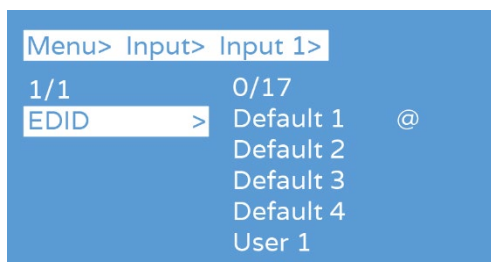

1. Pressez « **UP/▲** » ou « **DOWN/▼** » pour régler l'élément sélectionné comme vous le souhaitez.

2. Pressez « **MENU** », pour revenir au menu précédent, puis pressez « **UP/▲** » ou « **DOWN/▼** » pour sélectionner les autres éléments. Pressez « **ENTER** ».
3. Pressez « **UP/▲** » ou « **DOWN/▼** » pour régler l'élément sélectionné comme vous le souhaitez.
4. Le symbole @ apparaît à côté de la valeur sélectionnée pour confirmer la sélection et les détails EDID (nom, résolution maximale, format audio, piste de son) s'affichent à côté de l'option choisie.

5.5 Réglages des préséglages

Cette section permet d'enregistrer les réglages vidéo, audio, EDID et de système dans 8 presets différents afin de gérer efficacement vos propres paramètres et les personnaliser.

Les actions suivantes peuvent être effectuées pour chaque preset :

- **Clear (effacer)** : supprime un preset sauvegardé pour libérer son emplacement en vue d'une utilisation ultérieure.
- **Save (sauvegarder)** : sauvegarde les réglages actuels des paramètres vidéo, audio, EDID, système, etc. dans un preset. Vous pouvez sauvegarder jusqu'à 8 presets.
- **Call (rappeler)** : rappelle un preset précédemment sauvegardé pour restaurer les réglages ainsi enregistrés des paramètres vidéo, audio, EDID, système, etc.



Sélectionnez/modifiez les presets avec les [boutons de face avant](#) ou l'interface [WebGUI](#).



Le preset par défaut est identique au réglage d'usine (PTP).

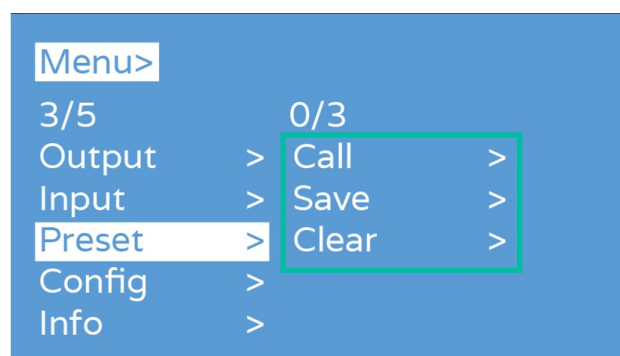

1. Sélectionnez « **Preset** » et pressez « **ENTER** », puis sélectionnez la **Scene** du preset.
2. **Pour rappeler un preset**, choisissez « **Call** » (rappeler) et sélectionnez le preset 1~8 souhaité. Pressez « **ENTER** » pour valider.
3. **Pour sauvegarder la configuration actuelle comme preset**, sélectionnez « **Save** » (sauvegarder) et choisissez un preset 1~8. Pressez « **ENTER** » pour sauvegarder.
4. **Pour effacer un preset et rétablir ses réglages par défaut**, sélectionnez « **Clear** » (effacer), puis le preset 1~8 souhaité. Pressez « **ENTER** » pour valider.

5.6 Configuration

Cette section permet de **configurer les paramètres généraux**.

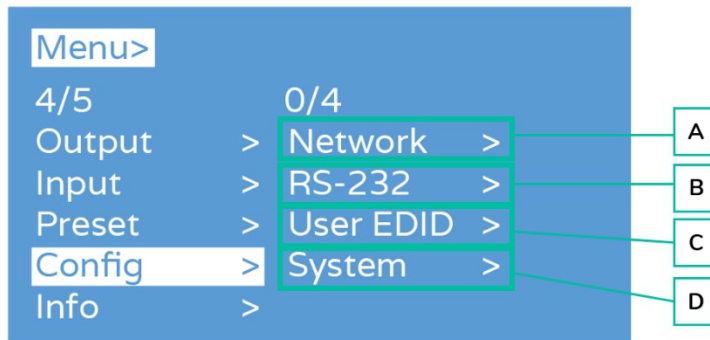

A. Network (commutateur DHCP)

Cette section permet d'**activer le protocole DHCP pour la configuration du réseau**.

- **DHCP On** (activé) : adressage IP dynamique
- **DHCP Off** (désactivé) : adressage IP statique (par défaut)

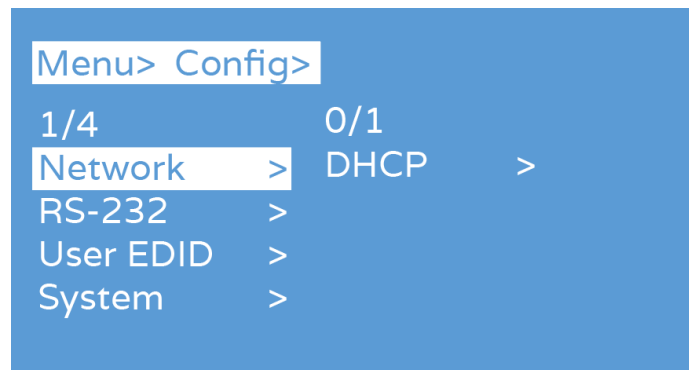

Pour modifier le réglage de DHCP :

1. Sélectionnez « **Setup** » dans le menu principal et pressez le bouton « **ENTER** ».
2. Pressez le bouton « **UP/▲** » ou « **DOWN/▼** » pour sélectionner le paramètre « **DHCP** ».
3. Pressez « **ENTER** » pour accéder au sous-menu suivant.
4. Pressez le bouton « **UP/▲** » ou « **DOWN/▼** » pour sélectionner « **ON** ».
5. Pressez « **ENTER** » pour activer le DHCP afin d'attribuer automatiquement l'adresse IP.



PRÉCAUTIONS

CONTENU
EMBALLAGE

DESCRIPTION
et
CARACTÉRISTIQUES

INSTALLER
et
CONNECTER

DÉMARRAGE
et
FONCTIONNEMENT

WebGUI

MIS À JOUR
DU
FIRMWARE

FONCTIONS
des
FACES
et
TÉLÉCOMMANDE

DONNÉES
TECHNIQUES

B. RS-232 (débit bauds, vitesse de transmission)

Cette section permet de régler le débit en bauds de la liaison série.

```
Menu> Config>
2/4          0/4
Network > 115200 @
RS-232 > 57600
User EDID > 19200
System > 9600
```

1. Dans le menu principal, sélectionnez « **Setup** » et pressez « **ENTER** ».
2. Pressez le bouton « **UP/▲** » ou « **DOWN/▼** » pour choisir « **Baud** ».
3. Pressez « **ENTER** » pour accéder au sous-menu.
4. Pressez le bouton « **UP/▲** » ou « **DOWN/▼** » pour sélectionner la vitesse de transmission souhaitée (débit en bauds), par exemple « 9600 ».
5. Pressez « **ENTER** » pour valider et terminer le réglage.

C. User EDID (EDID personnel défini par l'utilisateur)

Permet d'enregistrer l'EDID par défaut, l'EDID de sortie et l'EDID temporaire comme EDID personnel (User EDID).

```
Menu> Config>
3/4          0/5
Network > user 1 >
RS-232 > user 2 >
User EDID > user 3 >
System > user 4 >
           All >
```

1. Sélectionnez « **Config** » et pressez « **ENTER** ».
2. Pressez « **UP/▲** » ou « **DOWN/▼** » pour sélectionner « **User EDID** », pressez « **ENTER** ».
3. Pressez « **UP/▲** » ou « **DOWN/▼** » pour sélectionner « **User1~4** » ou « **ALL** », pressez « **ENTER** ».
4. Pressez « **UP/▲** » ou « **DOWN/▼** » pour choisir d'enregistrer l'EDID par défaut, l'EDID de sortie ou l'EDID temporaire comme EDID personnel (User EDID), tout en vérifiant les informations EDID.
5. Le symbole @ apparaît à côté de la valeur sélectionnée pour confirmer la sélection.

```
Menu> Config> User EDID>
1/5          1/13
user 1 > Default 1 @
user 2 > Default 2
user 3 > Default 3
user 4 > Default 4
All > Output 1
```

```
Menu> Config> User EDID> user 1>
1/13
Default 1 @ 3840x2160P@60-444
Default 2 HDR: HLG
Default 3 LPCM: 2.0
Default 4 VEO1234
Output 1
```

D. System (système)

Permet de régler le redémarrage de l'appareil (Reboot), la temporisation d'extinction (Timing) et la réinitialisation des données d'usine (Factory).

```
Menu> Config>
4/4          0/2
Network    > Reboot    >
RS-232    > Factory   >
User EDID  >
System     >
```

1. Sélectionnez « **Config** » et pressez « ENTER ».
2. Pressez « UP/▲ » ou « DOWN/▼ » pour sélectionner « **System** », pressez « ENTER ».
3. Pressez « UP/▲ » ou « DOWN/▼ » pour sélectionner :
 - **Reboot** : sélectionnez **Yes (oui)** ou **No (non)**.
 - **Factory** : il existe deux options différentes pour restaurer les paramètres d'usine :
 - **Common** : réinitialisation d'usine pour le commutateur vidéo, l'EDID, l'audio et les réglages (pas de réinitialisation de l'adresse IP en mode « Common »).
 - **All** : réinitialisation d'usine pour le commutateur vidéo, l'EDID, l'audio, les réglages, les presets et le nom de l'appareil.

 **Si vous effectuez une réinitialisation d'usine, tous vos réglages personnels sont supprimés et les réglages d'usine par défaut sont rétablis.**

```
Menu> Config> System>
2/2          0/2
Reboot      > Common   >
Factory     > All      >
```

```
Menu> Config> System> Factory>
1/2          0/2
Common      > No      @
All         > Yes
```

```
...>> System> Factory> Common>
1/2
No         @      Reset information:
Yes
```

1. Video 2. Audio
3. EDID 4. Setup



PRÉCAUTIONS

CONTENU
EMBALLAGE

DESCRIPTION
et
CARACTÉRISTIQUES

INSTALLER
et
CONNECTER

DÉMARRAGE
et
FONCTIONNEMENT

WebGUI

MIS À JOUR
DU
FIRMWARE

FONCTIONS
des FACES
et TÉLÉCOMMANDE

DONNÉES
TECHNIQUES

5.7 Info

Cette section permet de **consulter les informations relatives à l'appareil et au système IP.**

- **Device (appareil) :** nom de la société, nom de l'appareil et informations sur la version.
- **Network (Réseau):** adresse IP, adresse MAC et état DHCP de l'appareil.

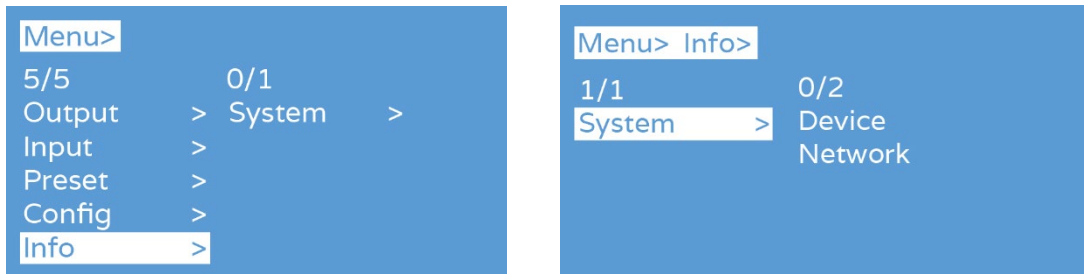

1. Sélectionnez « **INFO** » dans le menu principal et pressez le bouton « **ENTER** ».
2. Pressez le bouton « **UP/▲** » ou « **DOWN/▼** » pour sélectionner « **System** » et Pressez « **ENTER** ».
3. Appuyez sur le bouton « **UP/▲** » ou « **DOWN/▼** » pour sélectionner « **Device (Appareil)** » ou « **Network (Réseau)** ». L'option sélectionnée est surlignée en blanc.
4. Pressez « **ENTER** » pour accéder au sous-menu suivant, **et afficher les informations relatives à l'appareil.**

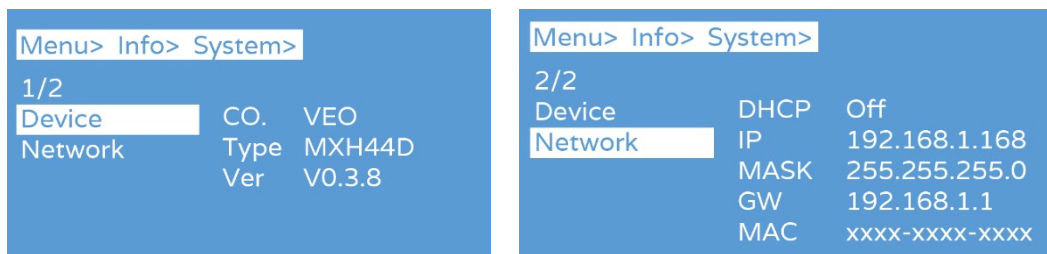

5.8 Contrôle à distance

La VEO-MXH44D peut être contrôlée à distance par protocole de communication RS-232 ou TCP/UDP.

- Pour la communication série **RS-232** : saisissez les paramètres indiqués dans le [paragraphe Réglage du port série.](#)
- Pour la communication **TCP/UDP** : saisissez l'adresse IP et le port actuels de la VEO-MXH44D : 5000 pour les commandes TCP ou 5001 pour les commandes UDP.

5.8.1 Réglage du port série

Les paramètres pour une transmission série correcte sont :

Débit de transmission en bauds : 115200 (défaut) | Bits de données : 8 | Bits d'arrêt : 1 | Parité : aucune | Contrôle de flux : aucun

 **Pour une communication correcte, le PC hôte et le VEO-MXH44D doivent être réglés sur la même vitesse de transmission.**

5.8.2 Liste des commandes

 • Toutes les commandes commencent par « # »
 • Le soulignement « _ » ne peut être ignoré.
 • Il faut ajouter un caractère « espace » à l'en-tête de commande, au paramètre et à la cible.

Code de commande	Description	Retour de commande
#video_d input=[x] output=[y]	<p>Bascule le canal d'entrée vidéo [x] sur le canal de sortie [y]</p> <p>DESCRIPTION DES PARAMÈTRES</p> <ul style="list-style-type: none"> [x] : numéro du canal d'entrée, de 1 à 8. Si [y]=Numéro du canal de sorties [y] = 0, toutes les sorties sont sélectionnées 	<Output[x] : Video source> [Data=[y-1] : Input [y]]
#video_d output= [x] onoff=[y]	<p>Activation et désactivation du canal de sortie [x]</p> <p>DESCRIPTION DES PARAMÈTRES</p> <ul style="list-style-type: none"> [x] : numéro du canal de sortie, de 1 à 8. Si [x]=0, toutes les sorties sont sélectionnées [y] : ON = 1 OFF = 0 	<Output[x] : Video OnOff> [Data=[y-1] : Input [y]]
#audio_d output=[x] dec=[y]	<p>Active ou désactive l'extraction audio sur un canal [x].</p> <p>DESCRIPTION DES PARAMÈTRES</p> <ul style="list-style-type: none"> [x] : Numéro du canal de sortie, de 1 à 8. Si [x]=0, toutes les sorties sont désactivées. [y] : Activation ou désactivation de l'audio extrait ON = 1 OFF = 0 	<Output[x] : Audio De-Embed> [Data=[y-1] : Input [y]]
#audio_d output=[x] hdmi=[y]	<p>Active ou désactive l'audio HDMI® sur le canal [x]</p> <p>DESCRIPTION DES PARAMÈTRES</p> <ul style="list-style-type: none"> [x]: Numéro du canal de sortie, de 1 à 8. Si [x]=0, toutes les sorties [y]: activer ou désactiver HDMI® ON = 1 OFF = 0 	<Output[x] : Audio HDMI> [Data=[y-1] : Input [y]]

<p>#audio_d output=[x] arc=[y]</p>	<p>Active ou désactive l'audio ARC sur le canal [x].</p> <p>DESCRIPTION DES PARAMÈTRES</p> <ul style="list-style-type: none"> [x]: Numéro du canal de sortie, de 1 à 8. Si [x]=0, toutes les sorties [y]: activer ou désactiver ARC ON = 1 OFF = 0 	<p><Output[x] : Audio ARC> [Data=[y-1] : Input [y]]</p>
<p>#edid_d input=[x] mode=[y] data=[z]</p>	<p>Réalisez une copie de l'EDID du paramètre ("mode [y]") dans l'entrée [x] sélectionnée.</p> <p>DESCRIPTION DES PARAMÈTRES</p> <ul style="list-style-type: none"> [x]: Numéro du canal d'entrée, de 1 à 8. Si [x]=0, toutes les entrées [y]: 0 = default mode (mode par défaut) 1 = user mode (mode utilisateur) 2 = output mode (mode sortie) 3 = input mode (mode entrée) 4 = temp1 mode (EDID temporaire) [z]: Numéro de sélection de l'élément à copier, de 1 à z. 	<p><Input[x] : EDID edid_sel> [Data=[z] : mode[y]] <Input[x] : EDID edid_sync1> [Data=[z] : mode[y]]</p>
<p>#edid_d user=[x] mode=[y] data=[z]</p>	<p>Réalisez une copie de l'EDID du paramètre ("mode [y]") dans l'utilisateur [x] sélectionné.</p> <p>DESCRIPTION DES PARAMÈTRES</p> <ul style="list-style-type: none"> [x]: Numéro de l'EDID utilisateur, voir tableau de gestion de l'EDID. Si [x]=0, tous les EDID utilisateur. [y]: 0 = default mode (mode par défaut) 1 = user mode (mode utilisateur) 2 = output mode (mode sortie) 3 = input mode (mode entrée) 4 = temp1 mode (EDID temporaire) [z]: Numéro de sélection de l'élément à copier, de 1 à z. 	<p><User[x] : EDID copy> [Data=[z] : mode[y]]</p>
<p>#preset scene:[x] exe=[y]</p>	<p>Sauvegarde, rappelle ou efface un preset</p> <p>DESCRIPTION DES PARAMÈTRES</p> <ul style="list-style-type: none"> [x] : numéro du preset, de 1 à 8. [y] : sauvegarde, rappelle ou efface Sauvegarde = 1 Rappelle = 0 Efface = 2 	<p>Preset: Preset[x] Save / Calls / Clears</p>
<p>#lcd bl_time=[x]</p>	<p>Définissez la durée d'allumage de l'écran LCD.</p> <p>DESCRIPTION DES PARAMÈTRES [x]: 0-254 = Durée avant arrêt. 255 = Écran LCD toujours allumé.</p>	<p>New LCD bl wait : [x]</p>
<p>#lcd bl_lv=[x]</p>	<p>Augmente ou diminue le rétroéclairage de l'écran LCD</p> <p>DESCRIPTION DES PARAMÈTRES</p> <ul style="list-style-type: none"> [x] : niveau de rétroéclairage, de 0 à 10 	<p>New LCD bl lv: [x]</p>



PRÉCAUTIONS

CONTENU EMBALLAGE

DESCRIPTION et CARACTÉRISTIQUES

INSTALLER et CONNECTER

DÉMARRAGE et FONCTIONNEMENT

WebGUI

MIS À JOUR DU FIRMWARE

FONCTIONS des FACES et TÉLÉCOMMANDE

DONNÉES TECHNIQUES

#lcd home_time=: [x]	<p>Augmente ou diminue le temps de retour au menu principal de l'écran LCD.</p> <p>DESCRIPTION DES PARAMÈTRES [x]:</p> <ul style="list-style-type: none"> • 0-254 = durée avant retour au menu principal • 255 = toujours fixé sur la partie du menu sélectionnée. 	New LCD home wait: [x]
#lock onoff=[x]	<p>Verrouille ou déverrouille les boutons de la face avant</p> <p>DESCRIPTION DES PARAMÈTRES</p> <ul style="list-style-type: none"> • [x]: ON = 1 OFF = 0 	front panel Lock: [x]
#factory:[x]	<p>Effectue une réinitialisation d'usine</p> <p>DESCRIPTION DES PARAMÈTRES</p> <ul style="list-style-type: none"> • [x] : Données de fonctionnement = 0 Tous les réglages = 1 	Redémarrage du système...

Exemples d'exécution:

- #video_d input=1 output=2 -> Commuter l'entrée 1 avec la sortie 2
- #edid_d input=1 mode=1 data=2 L'entrée 1 ("Input 1") copie l'EDID de l'utilisateur 2 ("User 2").
- #edid_d user=2 mode=0 data=1 -> L'utilisateur 2 ("User 2") copie son EDID du profil par défaut 1 ("Default 1").



PRÉCAUTIONS

CONTENU
EMBALLAGE

DESCRIPTION
et
CARACTÉRISTIQUES

INSTALLER
et
CONNECTER

DÉMARRAGE
et
FONCTIONNEMENT

WebGUI

MIS À JOUR DU
FIRMWARE

FONCTIONS des FACES
et TÉLÉCOMMANDE

DONNÉES
TECHNIQUES

6. WebGUI

L'unité peut être contrôlée et configurée au moyen de sa propre interface web intégrée, en saisissant simplement l'adresse IP de l'appareil voulu dans un navigateur Web.

6.1 Changer l'adresse IP de l'ordinateur

! Avant de configurer l'appareil au moyen du site web, il faut configurer l'adresse IP de votre ordinateur pour qu'elle se trouve dans le même segment de réseau que l'appareil.

1. Ouvrez le Centre réseau et partage de votre ordinateur.
2. Recherchez la connexion réseau que vous utilisez (Ethernet ou Wi-Fi).
3. Cliquez avec le bouton droit sur la connexion réseau et sélectionnez « Propriétés ».
4. Recherchez « Protocole Internet version 4 (TCP/IPv4) » ou « IPv4 » et sélectionnez-le.
5. Sélectionnez l'option permettant de saisir manuellement l'adresse IP.
6. Saisissez une adresse IP se trouvant dans le même segment de réseau que l'appareil.
7. Réglez le même masque de sous-réseau que dans la configuration réseau de l'appareil.
8. Laissez le champ Passerelle par défaut vide ou saisissez l'adresse IP de l'appareil.
9. Enregistrez les modifications et fermez la fenêtre des propriétés réseau.



6.2 Connexion par navigateur

Pour accéder aux paramètres de la VEO-MXH44D qui sont réglables par le web, **il faut saisir l'adresse IP de l'unité dans un navigateur internet.**

- Adresse IP par défaut : 192.168.1.168
- Nom d'utilisateur par défaut : admin
- Mot de passe par défaut : admin



6.3 Onglet STATUS

Cette section permet de **vérifier plusieurs réglages de l'appareil.**

- **Input info** : affiche l'état et les informations du port d'entrée de l'appareil actuel, dont l'état de la connexion, la résolution d'entrée, la profondeur de la gamme de couleurs, les informations sur la version de HDCP et le format d'entrée audio de chaque port d'entrée.
- **Output EDID info** : affiche l'état et les informations du port de sortie, dont l'état de la connexion, la résolution de sortie et la gamme de couleurs, le format de sortie audio, l'EDID fabricant de chaque port de sortie.
- **Device info** : affiche le nom actuel de l'appareil, le numéro de version de MCU et HTML (identique à celui de l'écran).

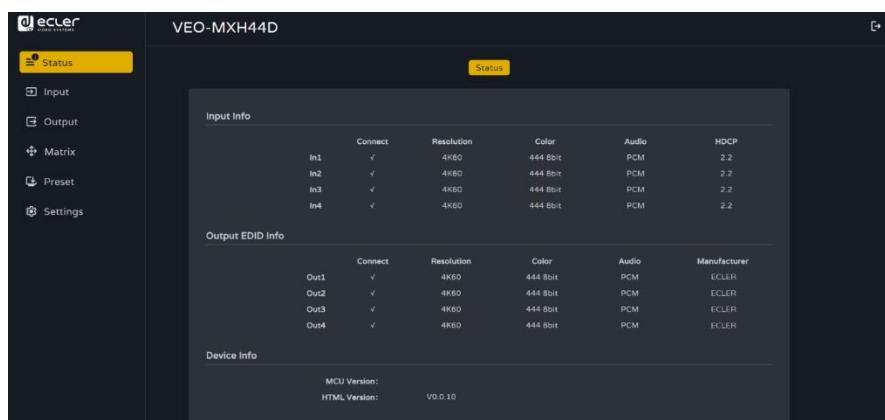

	Connect	Resolution	Color	Audio	HDCP
In1	✓	8160	444 8bit	PCM	2.2
In2	✓	8160	444 8bit	PCM	2.2
In3	✓	8160	444 8bit	PCM	2.2
In4	✓	4K60	444 8bit	PCM	2.2

	Connect	Resolution	Color	Audio	Manufacturer
Out1	✓	4K60	444 8bit	PCM	ECLER
Out2	✓	4K60	444 8bit	PCM	ECLER
Out3	✓	4K60	444 8bit	PCM	ECLER
Out4	✓	4K60	444 8bit	PCM	ECLER

MCU Version:	
HTML Version:	V0.0.10



« ✓ » signifie qu'il est ouvert ou normalement connecté, « x » qu'il est fermé ou non connecté.

6.4 Input

Cette section permet de **renommer les ports d'entrée**, de **commuter les signaux vidéo** (activés par défaut), de **commuter l'entrée audio**, **sélectionner l'EDID** et **commuter les signaux sources audio**.

- **Rename** : modifie le nom actuel du port d'entrée, accepte 1~15 caractères (chiffres, lettres et traits de soulignement), en synchronisation avec l'écran.
- **Apply (Appliquer)** : Applique les changements de nom.
- **Copy EDID from** : Réglage l'EDID par défaut, la copie, l'EDID utilisateur et affiche les informations EDID (HDR, canal audio, résolution, gamme de couleurs).
- **User EDID** : sauvegarde l'EDID par défaut/copie dans l'EDID personnel et met à jour le fichier BIN avec l'EDID personnel (User EDID).
- **All** : sélectionne tous les ports d'entrée pour une commutation rapide.

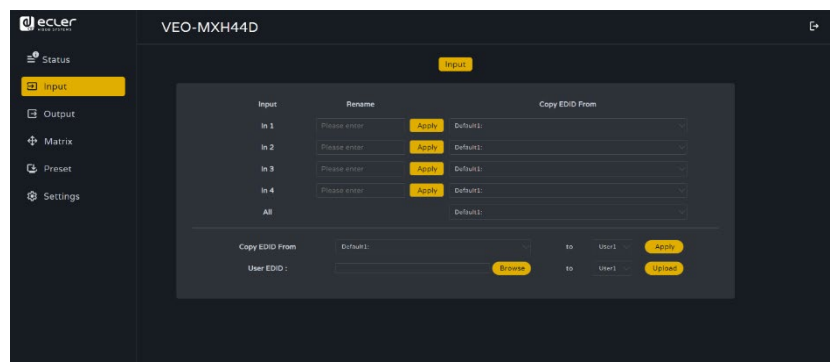

Pour utiliser chaque élément :

1. **Rename** : double-cliquez avec le bouton gauche de la souris pour accéder à l'édition du nom afin de le personnaliser. Appuyez sur « Apply » pour confirmer.
2. **Copy EDID from** : cliquez avec la souris sur le menu déroulant blanc afin de choisir l'EDID correspondant. Le menu déroulant affiche les informations EDID actuelles.

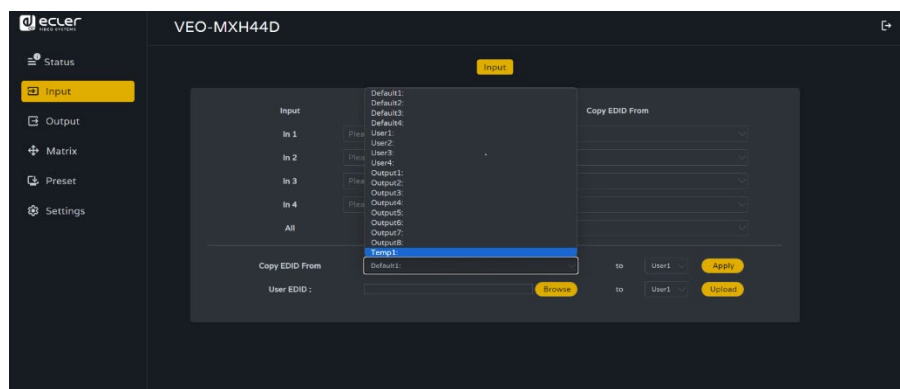

3. Sélection d'User EDID :

- Cliquez sur la case blanche, sélectionnez l'EDID, puis sélectionnez user1 ~ 4 dans l'autre case, et enfin cliquez sur Apply (appliquer).
- Cliquez sur Browse (parcourir) et sélectionnez le chemin d'accès au fichier bin, puis sélectionnez user1 ~ 4 dans la case et enfin cliquez sur Upload (téléverser). L'EDID peut être importé dans l'EDID personnel (User EDID).

- **Gestion EDID**

L'appareil comprend **4 modes EDID** : Default EDID, User EDID, Output EDID et Temp1, avec contrôle EDID par Web et RS-232. Réglage d'usine par défaut : Default1 4K60 444 2CH.

[Consultez les commandes de gestion de l'EDID dans le tableau ci-dessous.](#)

 **Les instructions sont les suivantes :**

Envoyer l'instruction : "#edid_d input=1 mode=1 data=2". Le paramètre d'entrée "input" doit être 0 ou 1~8 (0 signifie toutes les entrées), data =024 (correspond à la table suivante).

MODE EDID	Indice EDID	EDID
Default EDID	0	4096x2160@60-444 HLG 2CH (par défaut)
	1	4096x2160@60-420 HLG 2CH
	2	4096x2160@30-444 HLG 2CH
	3	1920x1080P@120-444 HLG 2CH
User EDID	4-7	L'EDID personnel (User EDID) est défini par l'utilisateur, et conservé en mémoire après mise hors tension, le nouvel EDID remplaçant automatiquement l'ancien.
Output EDID	8-15	Copie de l'EDID des ports de sortie 1-8 avec fonction de stockage, mais sans mise en mémoire après extinction,
Temp1	24	EDID temporaire

 **Les configurations EDID avec une résolution 4K appliqueront automatiquement une réduction lorsque le dispositif de destination n'est pas compatible avec une résolution supérieure à 1080p.**

6.5 Output

Cette section permet de **renommer les ports**, de **commuter la sortie vidéo** (activée par défaut), de **commuter la sortie audio** (HDMI®/Analogique/SPDIF), la **fonction ARC** (désactivée par défaut).

- **Rename** : modifie le nom actuel du port de sortie, accepte 1~15 caractères (chiffres, lettres et traits de soulignement).
- **Apply (Appliquer)** : Applique les changements de nom.
- **Video** : Active ou désactive la vidéo de sortie. C'est indépendant de la fonction d'extraction audio.
- **Audio-HDMI** : Active ou désactive l'audio de la sortie HDMI®.
- **De-Embed** : Active ou désactive la fonction d'extraction audio. Désactive également le SPDIF et l'audio analogique en même temps.

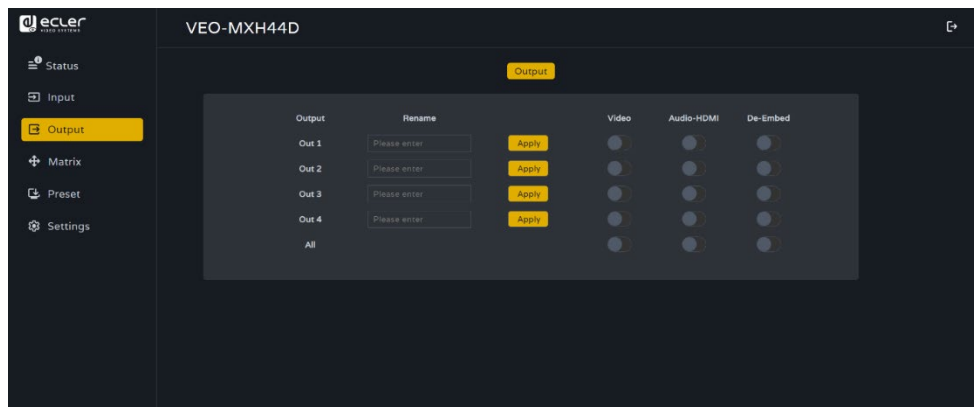

S'affiche en jaune s'il est activé, en gris s'il est désactivé.

6.6 Matrix

Cette section permet d'**afficher la source d'entrée** correspondant au port de sortie actuel, de **commuter la sortie vers un port de sortie** et de **produire l'image**.

 L'axe vertical correspond à la **sélection du port d'entrée**, l'axe horizontal à la **sélection du port de sortie** et **All** à la **sélection de toutes les sorties**.

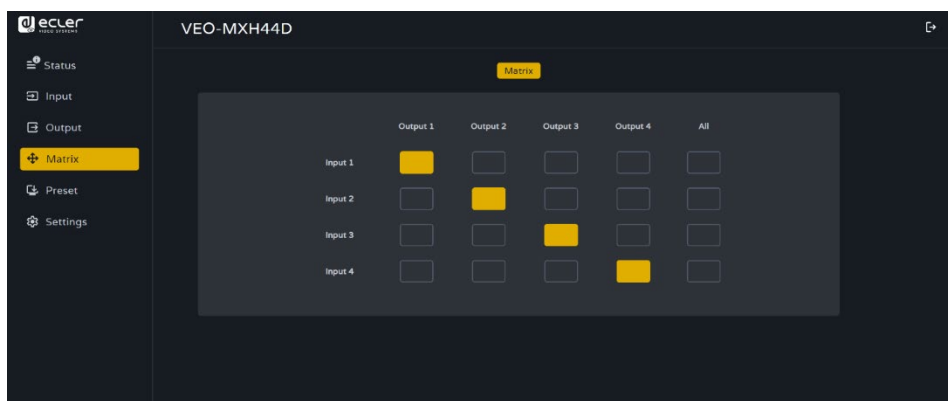

Cliquez sur une case Input pour commuter le port de sortie correspondant.

6.7 Preset

Cette option permet de **renommer, d'enregistrer, de rappeler et d'effacer des scènes préréglées (presets)**.



L'appareil peut préréglé 8 scènes et permet de les renommer.

- **Clear** efface la scène sauvegardée actuelle.
- **Save** enregistre les réglages vidéo, audio et du système, mais pas les paramètres réseau.
- **Call** rappelle la scène enregistrée.

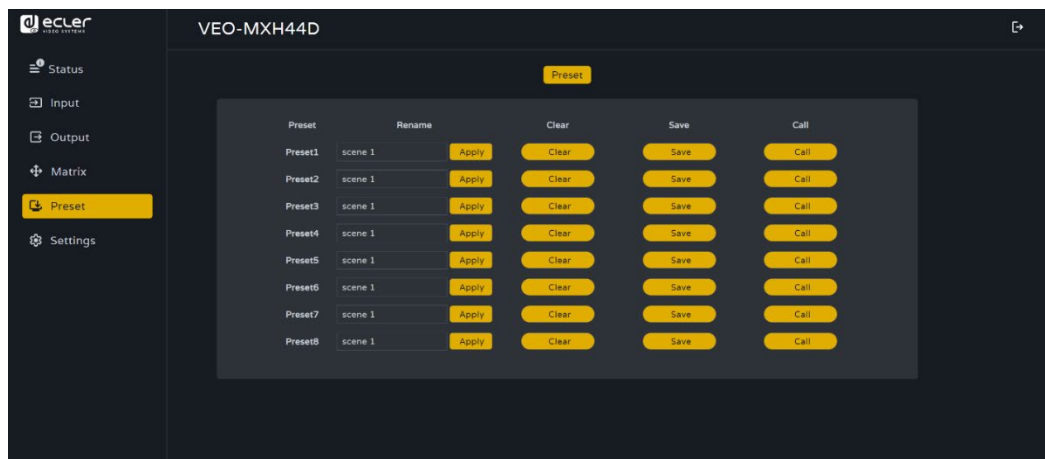

1. **Double-cliquez sur le bouton gauche** de la souris « Preset1 », cliquez sur « **Apply** » pour renommer le preset.
2. Cliquez sur « **Clear** » pour **supprimer** le scénario.
3. Cliquez sur « **Save** » pour **sauvegarder** le scénario actuel.
4. Cliquez sur « **Call** », pour **rappeler** le scénario sauvegardé.



PRÉCAUTIONS

CONTENU
EMBALLAGE

DESCRIPTION et
CARACTÉRISTIQUES

INSTALLER et
CONNECTER

DÉMARRAGE et
FONCTIONNEMENT

WebGUI

MIS À JOUR DU
FIRMWARE

FONCTIONS des FACES
et TÉLÉCOMMANDE

DONNÉES
TECHNIQUES

6.8 Settings

Cette section permet de **modifier et d'afficher les paramètres réseau et les paramètres du protocole de contrôle TCP/UDP**, de modifier le **compte** et le **mot de passe de connexion Web**, de **redémarrer l'appareil**, de **restaurer les réglages généraux d'usine**, de restaurer les réglages utilisateur tels qu'en sortie d'usine.

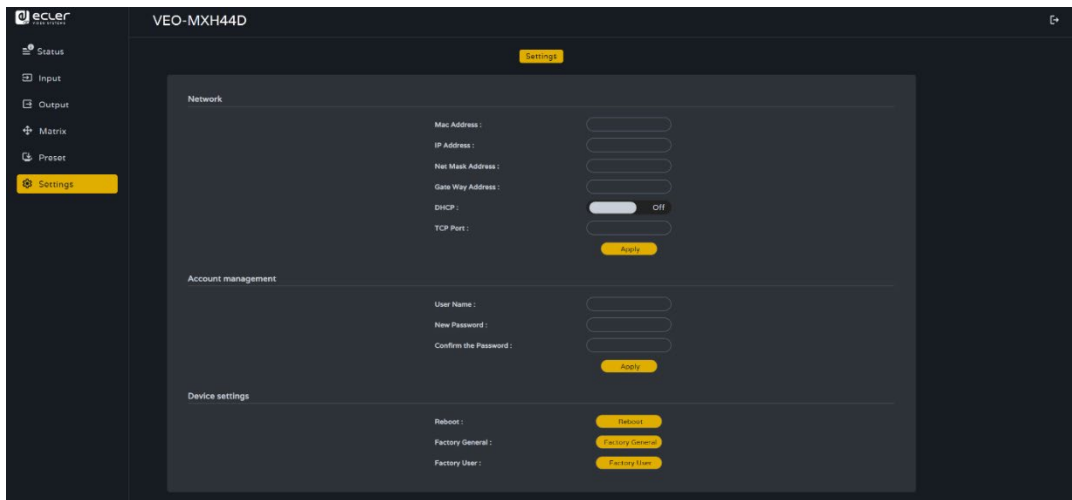

- **Mac address** est une information sur l'adresse Mac qui n'est qu'affichée. Elle ne peut pas être modifiée.
- L'adresse IP (**IP address**) est par défaut 192.168.1.168. Elle peut être modifiée.
 - Après activation du DHCP, l'adressage IP dynamique est utilisé. Dans ce cas, l'adresse IP ne peut pas être modifiée car elle est attribuée par le routeur.
 - Lorsque le DHCP est désactivé, une adresse IP statique est utilisée. Dans ce cas, l'adresse IP peut être modifiée. Après la modification, cliquez sur Apply (appliquer).
- Les adresses de masque de sous-réseau et de passerelle (**Net Mask Address** et **Gateway Address**) peuvent être modifiées, mais les conditions préalables sont les mêmes que pour l'adresse IP.
- **DHCP** utilise un commutateur à deux positions. Cliquez directement pour activer le DHCP (le bouton est vert si le DHCP est activé et gris s'il est désactivé).
- **TCP port** : configurez le port (5000 par défaut) pour accéder au VEO-MXH44D.
- **UDP port** : configurez le port (5001 par défaut) pour accéder au VEO-MXH44D.
- **Account management** (gestion du compte) : saisissez votre compte et votre mot de passe dans la case blanche, puis cliquez sur Apply (appliquer). Ces identifiants entreront en vigueur lors de la prochaine connexion. Ils acceptent 1~15 caractères (chiffres, lettres et traits de soulignement).
- Cliquez sur **Reboot / Factory General / Factory User** selon l'option souhaitée puis cliquez sur Enter.



PRÉCAUTIONS

CONTENU
EMBALLAGE

DESCRIPTION et
CARACTÉRISTIQUES

INSTALLER et
CONNECTER

DÉMARRAGE et
FONCTIONNEMENT

WebGUI

MIS À JOUR DU
FIRMWARE

FONCTIONS des FACES
et TÉLÉCOMMANDE

DONNÉES
TECHNIQUES

7. MISE À JOUR DU FIRMWARE

Pour mettre à jour le microcontrôleur (MCU) et la page web à l'aide du logiciel mis à jour, procédez comme suit :

1. Connectez votre PC et l'appareil à l'aide d'un câble RS-232.
2. Ouvrez le logiciel de mise à jour sur votre PC.
3. Cliquez sur le bouton « REFRESH » (rafraîchir) pour actualiser la liste des ports série et sélectionnez le numéro de port série correct pour l'appareil.
4. La vitesse de transmission est par défaut de 115200 bauds. Assurez-vous qu'il correspond à celui de l'appareil.
5. Dans le logiciel, saisissez « A1 » dans le champ Port pour lancer le processus de mise à niveau du MCU (BIN).
6. Sélectionnez le chemin d'accès (Path) au programme de mise à niveau du MCU et suivez les instructions à l'écran pour procéder à la mise à niveau.
7. Une fois la mise à niveau du MCU terminée, saisissez « F0 » dans le champ Port pour lancer le processus de mise à niveau de la page web (HTML).
8. Sélectionnez le chemin d'accès (Path) au programme de mise à niveau de la page web et suivez les instructions à l'écran pour procéder à la mise à niveau.
9. Cliquez sur le bouton « UPDATA » (mettre à jour) pour lancer le processus de mise à jour.
10. Attendez la fin du processus de mise à jour. La barre d'information affiche « Success » lorsque la mise à jour a réussi.

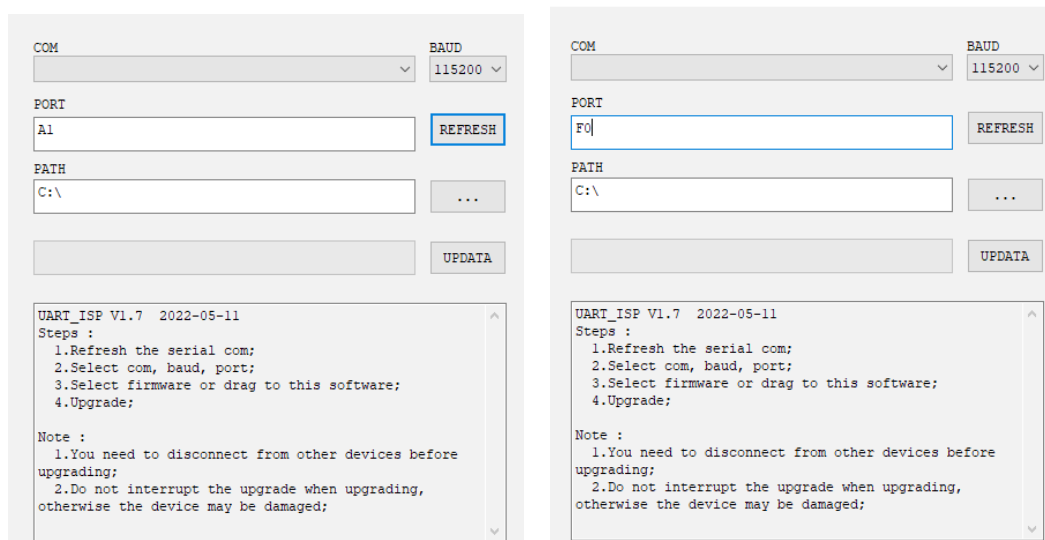

8. FONCTIONS DES FACES et TÉLÉCOMMANDE

8.1 Face avant

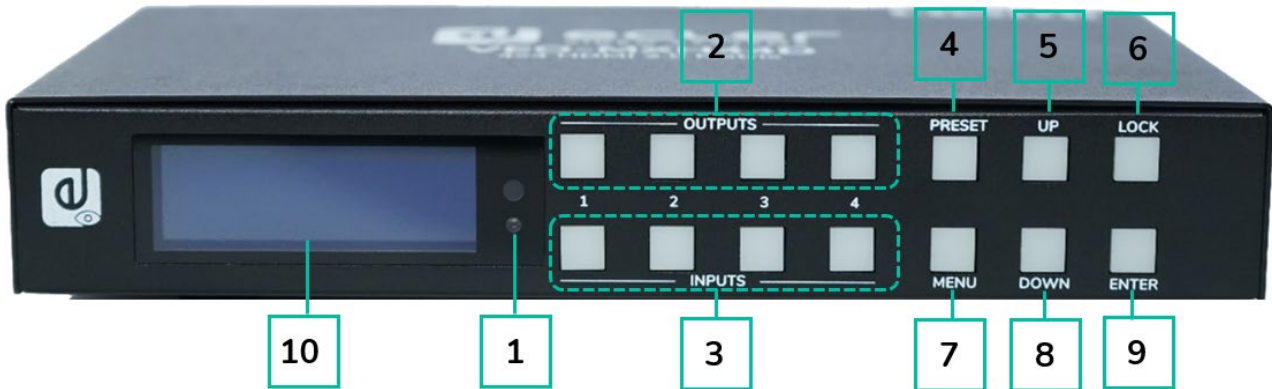

1. Récepteur IR.

2. Sorties 1-4 :

- pressez brièvement pour sélectionner une sortie, pressez à nouveau pour la désélectionner.
- pressez longuement pour sélectionner toutes les sorties, pressez à nouveau longuement pour les désélectionner.

3. Entrées 1-4 :

- pressez brièvement pour sélectionner une entrée (ne fonctionne que si la sortie a déjà été choisie).
- pressez longuement pour sélectionner une entrée pour toutes les sorties.

4. **PRESET** : pressez brièvement pour sélectionner un preset.

5. **UP** : pressez brièvement pour monter.

6. **LOCK** : pressez longuement pour verrouiller, pressez à nouveau longuement pour déverrouiller ; le verrouillage désactive tous les boutons sauf le bouton Lock.

7. **MENU** : pressez ce bouton pour accéder au menu principal ou revenir au menu précédent.

8. **DOWN** : pressez brièvement pour descendre.

9. **ENTER** : pressez brièvement pour valider.

10. **Écran LCD**



PRÉCAUTIONS

CONTENU
EMBALLAGE

DESCRIPTION
et
CARACTÉRISTIQUES

INSTALLER
et
CONNECTER

DÉMARRAGE
et
FONCTIONNEMENT

WebGUI

MIS À JOUR DU
FIRMWARE

FONCTIONS des FACES
et TÉLÉCOMMANDE

DONNÉES
TECHNIQUES

8.2 Face arrière

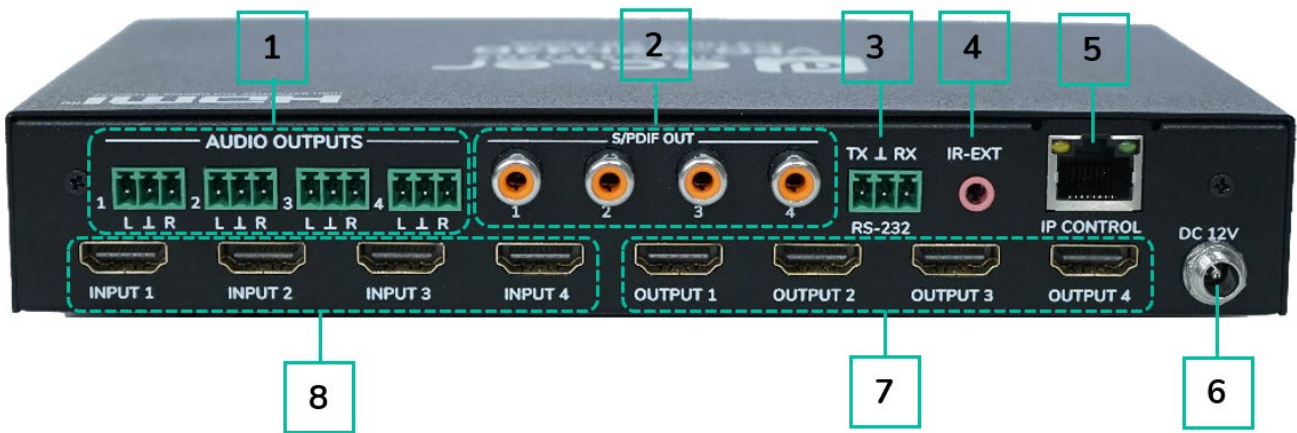

- | | |
|------------------------------|--------------------------|
| 1. Sorties audio analogiques | 5. Port Ethernet |
| 2. Sorties audio S/PDIF | 6. Entrée CC 12 V/2 A |
| 3. Contrôle par RS-232 | 7. Ports de sortie HDMI® |
| 4. IR externe | 8. Ports d'entrée HDMI® |



PRÉCAUTIONS

CONTENU
EMBALLAGE

DESCRIPTION et
CARACTÉRISTIQUES

INSTALLER et
CONNECTER

DÉMARRAGE et
FONCTIONNEMENT

WebGUI

MIS À JOUR DU
FIRMWARE

FONCTIONS des FACES
et TÉLÉCOMMANDE

DONNÉES
TECHNIQUES

8.3 Télécommande

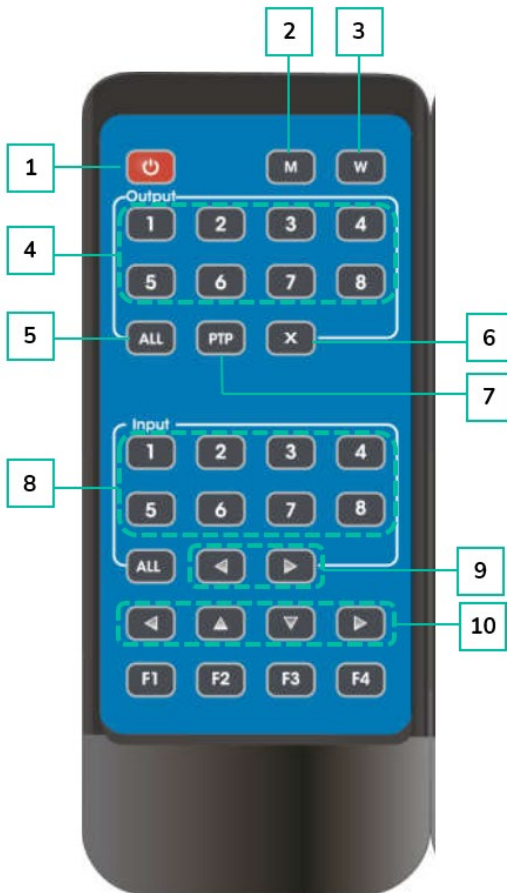

1. **Alimentation/veille**
2. **M** : désactive la sortie audio HDMI®
3. **W** : verrouille ou déverrouille les boutons de la face avant.
4. **Output** (sortie) **1-8**
5. Pour affecter l'entrée Y à toutes les **sorties** :
 - Pressez le bouton ALL (toutes)
 - Pressez longuement le bouton Input Y (Y étant le numéro d'entrée 1 à 4).
6. **X** : désactiver le canal de sortie
7. **PTP** : associe directement toutes les entrées aux sorties (c-à-d. entrée 1 vers sortie 1, entrée 2 vers sortie 2, etc.)
8. **Input 1-8** : pressez un numéro de sortie (Output) avant de presser un numéro d'entrée (Input)
9. **Passage à l'entrée** de gauche/droite
10. **Haut et bas, gauche et droite**

• Alimentation/veille :

- Pressez brièvement le bouton d'alimentation pour passer en mode de veille. L'écran LCD affiche « System Shutdown » (extinction du système) et la sortie HDMI® est déconnectée, de sorte qu'aucune image ne s'affiche sur le téléviseur.
- Pressez à nouveau brièvement le bouton d'alimentation pour réactiver l'appareil. La sortie HDMI® sera rétablie.

• Commutateur vidéo :

- Pour envoyer le signal vidéo d'une entrée à une sortie spécifique, pressez le bouton de la sortie en question, puis celui de l'entrée.
- Par exemple, pour envoyer le signal de l'entrée 2 à la sortie 1, pressez le bouton de la sortie 1, puis celui de l'entrée 2.

• Désactiver le son d'une sortie HDMI® :

- Pour couper le son d'une sortie spécifique, pressez le bouton de la sortie en question, puis le bouton « M ».
- Par exemple, pour couper le son de la sortie 1, pressez le bouton de la sortie 1 puis le bouton « M ».



PRÉCAUTIONS

CONTENU
EMBALLAGE

DESCRIPTION
et
CARACTÉRISTIQUES

INSTALLER
et
CONNECTER

DÉMARRAGE
et
FONCTIONNEMENT

WebGUI

MIS À JOUR DU
FIRMWARE

FONCTIONS des FACES
et TÉLÉCOMMANDE

DONNÉES
TECHNIQUES

- **Verrouiller la télécommande :**
 - Pour verrouiller la télécommande, pressez le bouton « W ». Cela empêchera toute nouvelle action de la télécommande.
 - Pour déverrouiller la télécommande, pressez à nouveau brièvement le bouton « W ».
- **Désactiver un canal de sortie :**
 - Pour désactiver un canal de sortie spécifique, pressez le bouton de la sortie en question, puis le bouton « X ».
 - Par exemple, pour désactiver la sortie 1, pressez le bouton de la sortie 1 puis le bouton « X ». Cela se traduira par un écran noir pour la sortie 1.
 - Pour réactiver le canal de sortie, pressez à nouveau le bouton de la sortie en question, puis le bouton « X ».
- **Passage à l'entrée de gauche/droite :**
 - Pour passer d'une entrée à l'autre vers la gauche ou la droite, pressez le bouton « All » puis le bouton ◀ ou ▶.
 - Le téléviseur affichera alors l'image de l'entrée ainsi sélectionnée. S'il n'y a pas de signal arrivant dans une entrée, l'appareil passe automatiquement à la prochaine entrée offrant un signal.



PRÉCAUTIONS

CONTENU
EMBALLAGE

DESCRIPTION
et
CARACTÉRISTIQUES

INSTALLER
et
CONNECTER

DÉMARRAGE
et
FONCTIONNEMENT

WebGUI

MIS À JOUR DU
FIRMWARE

FONCTIONS des FACES
et TÉLÉCOMMANDE

DONNÉES
TECHNIQUES

9. DONNÉES TECHNIQUES

9.1 Caractéristiques techniques

VEO-MXH44D

Video Performances	
Video Input Connectors	4 x HDMI® Type A Female, 18 Gbps
Video Output connectors	4 x HDMI® Type A Female, 18 Gbps
Video Input Resolution	480p@60hz, 576p@50hz, 720p@60hz, 1080p@24hz, 1080p@50hz, 1080p@60hz, 4K@24hz, 4K@30hz, 4K@60hz YUV4:2:0, 4K@ 60hz YUV4:4:4
Video Output Resolution	480p@60hz, 576p@50hz, 720p@60hz, 1080p@24hz, 1080p@50hz, 1080p@60hz, 4K@24hz, 4K@30hz, 4K@60hz YUV4:2:0, 4K@ 60hz YUV4:4:4
Chroma Subsampling	YUV 4:4:4, YUV 4:2:0 (4K @ 60Hz)
Colour Depth	8-bit, 10-bit, 12-bit
Colour Space	RGB, YUV
HDCP	2.2
HDR	HDR10, Dolby Vision, HLG
HDMI Distance	10m with Ecler VEO Cables (up to 1080p) 5m with Ecler VEO Cables (up to 4K)
Audio Performances	
Audio Output Connectors	4 x 3 pin Euroblock connector, 4 x Coaxial Digital Out connector
Audio Formats	PCM2.0, PCM5.1, PCM7.1, Dolby Digital, DTS 5.1, Dolby Digital+ Dolby True HD, DTS-HD master audio, Dolby Atmos, DTS-X
Sample Rate	Up to 192KHz
Audio De-Embedding	Yes
Device Control	
Control Connectors	Euroblock, RJ-45, IR 3,5mm stereo jack
Control Protocols	Web, Telnet, RS-232, IR, Front panel Buttons and LCD Display
Control Buttons	1 x Enter, 1 x Lock, 1 x Up, 1 x Down, 1 x Preset Selection, 1 x Menu, 4 x Input Selection, 4 x Output Selection, Remote control
EDID Management	Software, Front Panel Buttons
Status Indicators	Input LED, LCD Display
Network	
Network Connectors	1 x RJ-45
Electrical	
Power Supply	External Power supply
AC Mains Connector	100-240VAC 50-60Hz with EU, UK, US, AU blades
DC Mains Connector	12VDC-2A with coaxial DC connector
Power Consumption	14W



PRÉCAUTIONS

CONTENU EMBALLAGE

DESCRIPTION et CARACTÉRISTIQUES

INSTALLER et CONNECTER

DÉMARRAGE et FONCTIONNEMENT

WebGUI

MIS À JOUR DU FIRMWARE

FONCTIONS des FACES et TÉLÉCOMMANDE

DONNÉES TECHNIQUES

Physical

Operating Temperature	Min: 0°C; 32°F Max: 40°C; 104°F
Operating Humidity	<90% HR
Installation Options	Desktop
Included Accessories	5 x 3 pin Euroblock connector, 1 x Remote Control, 1 x IR receiver, 1x 12V PSU
Dimensions (WxHxD)	217.4 x 35 x 128.7 mm. / 8.56 x 1.38 x 5.07 in.
Shipping Dimensions (WxHxD)	310 x 85 x 264 mm / 12.20 x 3.35 x 10.39 in.
Weight	0,47 Kg / 1,04 lb
Shipping Weight	1.4 kg. / 3.09 lb
Chassis Material	Metal
Finished Colour	Black

9.2 Schéma avec cotes

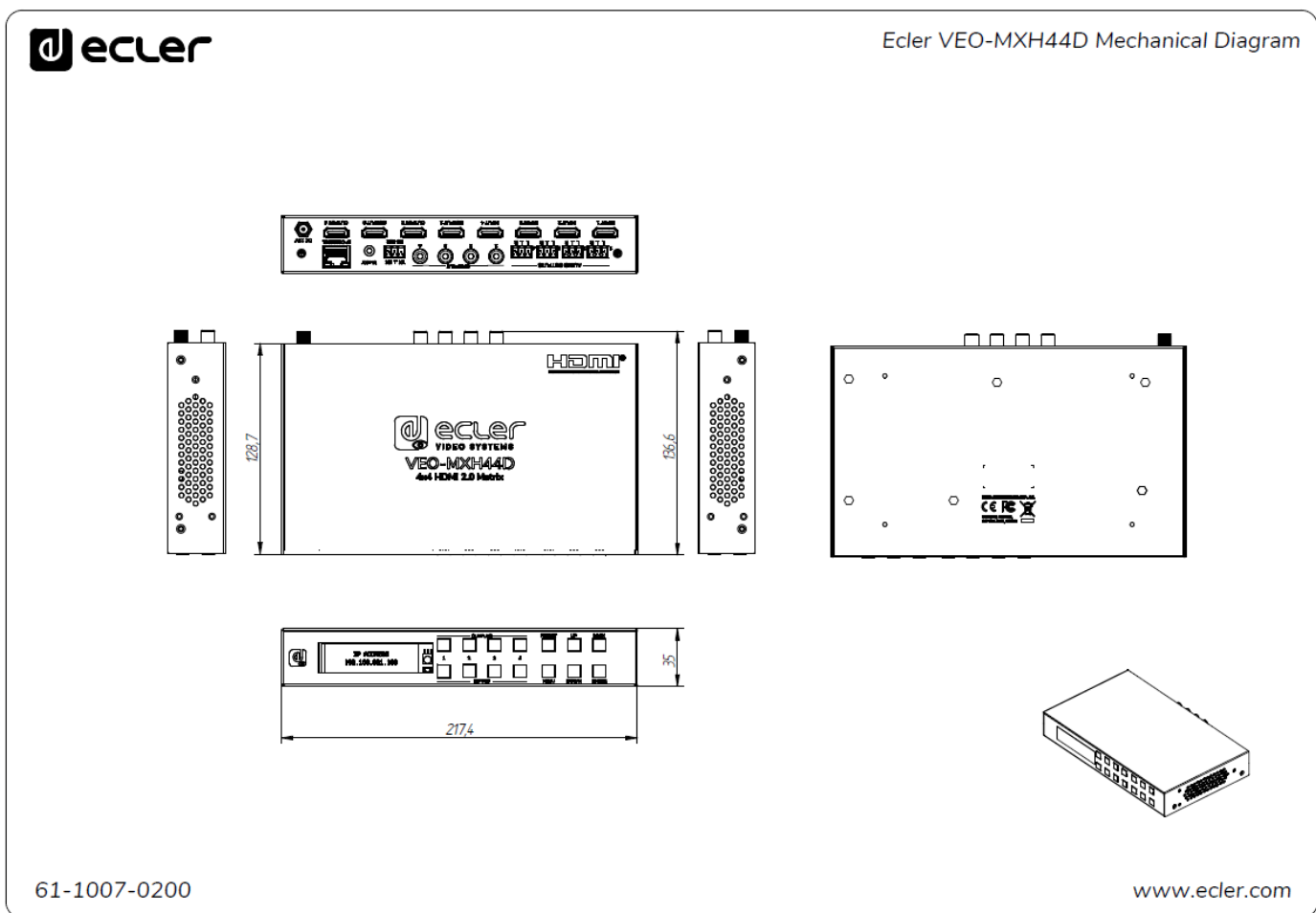

PRÉCAUTIONS

CONTENU EMBALLAGE

DESCRIPTION et CARACTÉRISTIQUES

INSTALLER et CONNECTER

DÉMARRAGE et FONCTIONNEMENT

WebGUI

MIS À JOUR DU FIRMWARE

FONCTIONS des FACES et TÉLÉCOMMANDE

DONNÉES TECHNIQUES



PRÉCAUTIONS

CONTENU
EMBALLAGE

DESCRIPTION et
CARACTÉRISTIQUES

INSTALLER et
CONNECTER

DÉMARRAGE et
FONCTIONNEMENT

WebGUI

MIS À JOUR DU
FIRMWARE

FONCTIONS des FACES
et TÉLÉCOMMANDE

DONNÉES
TECHNIQUES



Toutes les caractéristiques du produit sont susceptibles de varier en raison des tolérances de fabrication. **NEEC AUDIO BARCELONA S.L.** se réserve le droit d'apporter à la conception ou à la fabrication des modifications ou améliorations qui peuvent affecter les caractéristiques de ce produit.

Pour des questions techniques, contactez votre fournisseur, distributeur ou remplissez le formulaire de contact sur notre site Internet, dans [Support / Technical requests](#).

Motors, 166-168 | 08038 Barcelone, Espagne | (+34) 932238403 | information@ecler.com | www.ecler.com