



VEO-SWC44 und VEO-SWC44TH / VEO-SWC44TU

SWITCHES & MATRIXES

Drahtloser Wahlschalter für Konferenzen und Präsentationen



BEDIENUNGSANLEITUNG

Web GUI	Web-GUI Verwaltung & Konfiguration	Netzwerksteilungen	Display & Audio	Moderator-Steuerung	Systemsteilungen	Sicherheitssteilungen	Firmware-Upgrade	Sonstige Einstellungen	UCC-Gerätemanager	Geräteinfos
VORSICHTSMASSNAHMEN	LIEFERUMFANG	BESCHREIBUNG und MERKMALE	EINBAU und ANSCHLUSS	INBETRIEBNAHME und BEDIENUNG	FIRMWARE-UPDATE	FUNKTIONEN der BEDIENFELDER und DRAHTLOSEN SENDER	PROBLEMLÖSUNG	TECHNISCHE DATEN		

INHALTSVERZEICHNIS

1. VORSICHTSMASSNAHMEN.....	5
1.1 Wichtige Vorbemerkung.....	5
1.2 Wichtige Sicherheitshinweise.....	6
1.3 Reinigung.....	6
2. LIEFERUMFANG.....	7
3. BESCHREIBUNG UND MERKMALE	7
3.1 Die wichtigsten Merkmale.....	8
3.2 Optionales Zubehör.....	8
4. EINBAU UND ANSCHLUSS	9
4.1 Wandmontage.....	9
4.2 Anschlussdiagramm.....	10
4.3 Netzanschluss.....	11
4.4 Videoanschluss.....	11
4.5 Audioanschluss.....	12
4.6 LAN-Anschluss.....	13
4.7 Anschluss von USB-Steuergeräten.....	14
4.8 Anschluss von USB-Konferenzgeräten.....	15
5. INBETRIEBNAHME UND BEDIENUNG.....	16
5.1 Startbildschirm.....	16
5.2 VEO-SWC44TH und VEO-SWC44TU mit VEO-SWC44 pairen.....	18
5.3 Drahtloser Präsentations-Modus.....	19
5.3.1 Bildschirmfreigabe mithilfe von VEO-SWC44TH und VEO-SWC44TU.....	19
5.3.2 Bildschirmfreigabe mithilfe der Desktop-Anwendung VEOShare.....	20
5.3.3 Bildschirmfreigabe mithilfe von Airplay.....	24
5.3.4 Bildschirmfreigabe mithilfe von Miracast.....	25
5.3.5 Bildschirmfreigabe mithilfe von Chromecast.....	27
5.4 Drahtloser Konferenzmodus.....	29
5.5 Vorschaufenster für den Moderator.....	30
5.6 Whiteboard & Anmerkungen.....	31
5.6.1 Whiteboard.....	31
5.6.2 Anmerkungen.....	33
6. VERWALTUNG & KONFIGURATION DER Web-GUI-EINSTELLUNGEN	35
6.1 Network Settings (Netzwerkeinstellungen).....	36

HW	Web GUI
VORSICHTSMASSNAHMEN	Web-GUI Verwaltung & Konfiguration
LIEFERUMFANG	Netzwerkeinstellungen
BESCHREIBUNG und MERKMALE	Display & Audio
EINBAU und ANSCHLUSS	Moderator-Steuerung
INBETRIEBNAHME und BEDIENUNG	Systemeinstellungen
FIRMWARE-UPDATE	Sicherheits-einstellungen
FUNKTIONEN der BEDIENTAFEL und DRAHTLOSEN SENDER	Firmware-Upgrade
PROBLEMLÖSUNG	Sonstige Einstellungen
TECHNISCHE DATEN	UCC-Gerätemanager
	Geräteinfos



6.1.1	Wireless Network (Drahtloses Netzwerk)	36
6.1.2	Ethernet.....	44
6.1.3	Automatische Passwort-Änderung	44
6.2	Display & Audio	45
6.2.1	HDMI®.....	45
6.2.2	Audio.....	47
6.2.3	Airplay Screen Quality (Airplay Bildqualität).....	47
6.2.4	Start Screen (Startbildschirm).....	48
6.2.5	Home Screen Background Image (Hintergrundbild des Startbildschirms)	48
6.3	Moderator Control (Moderator-Steuerung).....	49
6.3.1	Moderator Layout.....	49
6.4	System Settings (Systemeinstellungen).....	50
6.4.1	Buttons (Bedienelemente).....	50
6.4.2	Date & Time (Datum & Uhrzeit).....	51
6.4.3	Auto Standby	52
6.4.4	Language (Sprache)	52
6.4.5	Reset (Zurücksetzen)	53
6.4.6	Configuration File (Konfigurationsdatei).....	53
6.4.7	Series Port Setting (Einstellung der seriellen Schnittstelle)	54
6.4.8	Telnet Switch (Telnet-Umschaltung).....	57
6.4.9	Reboot (erneutes Hochfahren)	57
6.5	Security Settings (Sicherheitseinstellungen)	58
6.5.1	Security Level (Sicherheitsstufe).....	58
6.5.2	Login Password (Anmeldepasswort).....	59
6.5.3	Connection Password (Verbindungspasswort)	59
6.6	Firmware-Upgrade	60
6.6.1	Firmware Update (Firmware-Aktualisierung).....	60
6.6.2	Automatic Upgrading (Automatische Aktualisierung)	60
6.7	Other Settings (Sonstige Einstellungen)	61
6.7.1	Autocreate Launcher (Automatische Erstellung eines Launchers)	61
6.7.2	Clear History After Meeting (Verlauf nach Besprechungsende löschen)	61
6.8	UCC Device Manager (UCC-Gerätmanager)	62
6.8.1	USB Camera (USB-Kamera).....	62
6.8.2	USB Audio.....	63
6.9	About Device (Geräteinfos).....	63
7.	FIRMWARE-UPDATE	64
7.1	Firmwareversion des VEO-SWC44 upgraden.....	64
7.2	Firmware-Version von VEO-SWC44TH / VEO-SWC44TU aktualisieren	66

HW	Web GUI
VORSICHTSMASSNAHMEN	Web-GUI Verwaltung & Konfiguration
LIEFERUMFANG	Netzwerkerteilungen
BESCHREIBUNG und MERKMALE	Display & Audio
ANBAU und ANSCHLUSS	Moderator-Steuerung
INBETRIEBNAHME und BEDienung	Systemerteilungen
FIRMWARE-UPDATE	Sicherheitserteilungen
FUNKTIONEN der BEDIENFELDER und DRAHTLOSEN SENDER	Firmware-Upgrade
PROBLEMLÖSUNG	Sonstige Einstellungen
TECHNISCHE DATEN	UCC-Gerätmanager
	Geräteinfos



8. FUNKTIONEN DER BEDIENFELDER und DRAHTLOSEN SENDER	67
8.1 Vorderes Bedienfeld.....	67
8.2 Hinteres Bedienfeld.....	68
8.2.1 Zurücksetzen auf Werkseinstellungen über die Taste am hinteren Bedienfeld.....	69
8.3 Drahtlose Sender.....	71
8.3.1 VEO-SWC44TH.....	71
8.3.2 VEO-SWC44TU.....	71
8.3.3 LED-Anzeige	72
9. PROBLEMLÖSUNG	73
10. TECHNISCHE DATEN	79
10.1 Technische Spezifizierungen.....	79
10.2 Mechanisches Diagramm.....	81

HW	Web GUI
VORSICHTSMASSNAHMEN	Web-GUI Verwaltung & Konfiguration
LIEFERUMFANG	Netzwerkerteilungen
BESCHREIBUNG und MERKMALE	Display & Audio
EINBAU und ANSCHLUSS	Moderator-Steuerung
INBETRIEBNAHME und BEDIENUNG	Systemerteilungen
FIRMWARE-UPDATE	Sicherheitserteilungen
FUNKTIONEN der BEDIENFELDER und DRAHTLOSEN SENDER	Firmware-Upgrade
PROBLEMLÖSUNG	Sonstige Einstellungen
TECHNISCHE DATEN	Geräteinfos
	UCC-Problemmanager

1. VORSICHTSMASSNAHMEN

1.1 Wichtige Vorbemerkung



WARNING: SHOCK HAZARD - DO NOT OPEN

AVIS: RISQUE DE CHOC ÉLECTRIQUE - NE PAS OUVRIR



Das Blitzsymbol mit Pfeil innerhalb eines gleichseitigen Dreiecks soll den Benutzer vor nicht isolierter, gefährlicher Spannung innerhalb des Produktgehäuses warnen, die hoch genug ist, um einem Menschen einen elektrischen Schlag zu versetzen.



Das Ausrufezeichen im gleichseitigen Dreieck soll den Benutzer darauf hinweisen, dass er in den mitgelieferten Unterlagen wichtige Hinweise zur Bedienung und Wartung findet.

WARNUNG (falls zutreffend): Bei den mit dem Symbol “⚡” gekennzeichneten Anschlüssen kann Stromschlaggefahr bestehen. Die externe Verdrahtung, die an die Klemmen angeschlossen wird, muss von qualifiziertem Personal oder mit vorkonfektionierten Kabeln vorgenommen werden.

WARNUNG: Wegen Feuer- und Stromschlaggefahr muss das Gerät immer vor Nässe und Feuchtigkeit geschützt werden.

ACHTUNG: Geräte der Sicherheitsklasse I dürfen nur an Netzsteckdosen mit geerdetem Schutzleiter angeschlossen werden.



ACHTUNG: Dieses Produkt darf unter keinen Umständen als unsortierter Siedlungsabfall entsorgt werden. Entsorgen Sie es bitte beim nächstgelegenen Abfallverwertungszentrum für Elektro- und Elektronikmüll.

! Dieses Gerät wurde getestet und erfüllt die Grenzwerte für digitale Geräte der Klasse A gemäß Abschnitt 15 der FCC-Regeln. Diese Grenzwerte sollen einen angemessenen Schutz gegen elektromagnetische Störungen beim Betrieb in gewerblichen Umgebungen bieten. Dieses Gerät erzeugt und nutzt Funkfrequenzenergie und kann diese auch abstrahlen, es kann somit, wenn es nicht im Einklang mit der Bedienungsanleitung installiert und verwendet wird, den Funkverkehr beeinträchtigen. Das Betreiben des Geräts in Wohngebieten könnte Störungen verursachen. Sollte dies der Fall sein, so wäre der Betreiber verpflichtet, diese Störungen auf seine Kosten zu beseitigen.

HW	Web GUI
VORSICHTSMASSNAHMEN	Web-GUI Verwaltung & Konfiguration
LIEFERUMFANG	Netzwerkerteilungen
BESCHREIBUNG und MERKMALE	Display & Audio
EINBAU und ANSCHLUSS	Moderator-Steuerung
INBETRIEBNAHME und BEDienung	Systemerteilungen
FIRMWARE-UPDATE	Sicherheitserteilungen
FUNKTIONEN der BEDienungSENDER	Firmware-Upgrade
PROBLEMLÖSUNG	Sonstige Einstellungen
TECHNISCHE DATEN	UCC-Gerätemanager
	Geräteinfos

1.2 Wichtige Sicherheitshinweise

1. Lesen Sie diese Anleitung durch.
2. Bewahren Sie diese Anleitung gut auf.
3. Beachten Sie alle Warnhinweise.
4. Befolgen Sie alle Anweisungen.
5. Benutzen Sie das Gerät nicht in der Nähe von Wasser.
6. Reinigen Sie es nur mit einem trocknen Tuch.
7. Achten Sie darauf, dass alle Lüftungsöffnungen frei bleiben. Installieren Sie das Gerät nach den Anweisungen des Herstellers.
8. Stellen Sie das Gerät nicht in der Nähe von Wärmequellen wie Heizkörpern, Öfen oder sonstigen Geräten, die Wärme erzeugen, auf (einschließlich Verstärkern).
9. Machen Sie niemals die Schutzfunktion eines gepolten oder geerdeten Steckers unwirksam. Ein gepolter Stecker hat zwei Stifte unterschiedlicher Breite. Ein geerdeter Stecker hat zwei Stifte und einen dritten Erdungsstift. Dieser dritte Stift dient Ihrer Sicherheit. Sollte der mitgelieferte Stecker nicht in Ihre Steckdose passen, so lassen Sie diese bitte durch einen qualifizierten Elektriker austauschen.
10. Sorgen Sie dafür, dass das Netzkabel nicht gequetscht, verdreht oder betreten werden kann, vor allem im Bereich der Stecker, der Anschlussbuchsen und an der Stelle, an der das Kabel aus dem Gerät austritt.
11. Verwenden Sie nur die vom Hersteller angegebenen Zusatzgeräte/Zubehörteile.
12. Trennen Sie das Gerät vom Netz bei Gewitter oder wenn es über einen längeren Zeitraum nicht verwendet werden soll.
13. Lassen Sie Servicearbeiten nur vom qualifizierten Kundendienst durchführen. Servicearbeiten sind notwendig, wenn das Gerät in irgendeiner Weise beschädigt wurde, z. B. bei Schäden am Netzkabel oder -stecker, wenn Flüssigkeiten oder Fremdkörper ins Geräteinnere gelangt sind, wenn das Gerät Regen oder Feuchtigkeit ausgesetzt war, wenn es nicht ordnungsgemäß funktioniert oder wenn es heruntergefallen ist.
14. Trennung von der Stromversorgung: Durch Ausschalten des Geräts am POWER-Schalter werden alle Funktionen und Leuchtanzeigen des Geräts unterbrochen. Um jedoch das Gerät vollständig vom Stromnetz zu trennen, muss das Netzkabel aus der Netzanschlussbuchse gezogen werden. Diese muss daher immer leicht zugänglich sein.
15. Das Gerät wird über ein Netzkabel an eine geerdete Steckdose angeschlossen.
16. Die Kenndaten befinden sich im unteren Teil des Geräts.
17. Schützen Sie das Gerät vor Tropf- oder Spritzwasser und stellen Sie keine mit Flüssigkeiten gefüllten Gefäße (z.B. Blumenvasen) darauf ab.

1.3 Reinigung



Reinigen Sie das Gerät immer nur mit einem weichen, trockenen oder mit Wasser und neutraler Flüssigseife leicht angefeuchteten Tuch. Achten Sie darauf, dass keine Flüssigkeit durch eventuelle Öffnungen ins Geräteinnere gelangt. Verzichten Sie bei der Reinigung auf die Anwendung von Alkohol, Benzin, Lösungs- oder Scheuermitteln.

NEEC AUDIO BARCELONA, S.L. übernimmt keine Haftung für Schäden, die Personen, Tieren oder Gegenständen durch die Nichtbeachtung der obigen Warnhinweise entstehen können.

HW	Web GUI
VORSICHTSMASSNAHMEN	Web-GUI Verwaltung & Konfiguration
LIEFERUMFANG	Netzwerkerteilungen
BESCHREIBUNG und MERKMALE	Display & Audio
EINBAU und ANSCHLUSS	Moderator-Steuerung
INBETRIEBNAHME und BETRIEBUNG	Systemerteilungen
FIRMWARE-UPDATE	Sicherheitserteilungen
FUNKTIONEN der BEDIENTAFEL und DRAHTLOSEN SENDER	Firmware-Upgrade
PROBLEMLÖSUNG	Sonstige Einstellungen
TECHNISCHE DATEN	Gerätemanager
	UCC-Geräteinfos

Wir danken Ihnen für das Vertrauen, das Sie mit der Wahl unserer Ecler-Modelle VEO-SWC44 / VEO-SWC44TH / VEO-SWC44TU in uns gesetzt haben.

Um eine optimale Betriebsfähigkeit und Leistung zu erzielen, ist es **SEHR WICHTIG**, dass Sie vor dem Anschluss des Geräts die in dieser Anleitung enthaltenen Hinweise aufmerksam durchlesen und berücksichtigen.

Für ein optimales Funktionieren des Geräts empfehlen wir Ihnen, die Instandhaltung ausschließlich von unseren autorisierten technischen Servicepartnern durchführen zu lassen.

Für alle ECLER-Produkte gilt eine Garantie. Die Gültigkeitsdauer und die Bedingungen finden Sie unter www.ecler.com oder auf der dem Gerät beiliegenden Garantiekarte.

2. LIEFERUMFANG

- VEO-SWC44.
- Antennen (3 Stück) - nicht vormontiert, um Schäden zu vermeiden
- Kurzanleitung.
- Garantieschein.

3. BESCHREIBUNG UND MERKMALE

Der **VEO-SWC44** ist ein drahtloser Wahlschalter für Konferenzen und Präsentationen mit drahtlosem Eingang, mit Full-HD-Videoauflösung und mit 4K/UHD HDMI® Videoausgang. Er ermöglicht die drahtlose Verbindung mit USB-Geräten wie z.B. Webcams oder Mikrofonen über die drahtlosen Sender VEO-SWC44TH oder VEO-SWC44TU oder Windows- und MacOS-Anwendungen und ist zudem kompatibel mit Airplay-/Miracast. Ein integrierter Audio-Deembedder bietet einen unsymmetrischen analogen Stereoausgang über 3,5mm Klinkenanschluss. Mit WebGUI zur Konfiguration und Steuerung des Schalters, sowie mit RS-232- und TCP/IP-Steuerung, alles ermöglicht über zwei LAN-RJ-45-Anschlüsse mit unabhängigen Netzwerken. Im Multiview-Layout können bis zu 4 Geräte gleichzeitig angezeigt werden. Außerdem ist der Schalter für intelligentes EDID-Management geeignet und unterstützt HDCP 2.2 sowie PoE-Versorgung.

HW	Web GUI
VORSICHTSMASSNAHMEN	Web-GUI Verwaltung & Konfiguration
LIEFERUMFANG	Netzwerkerteilungen
BESCHREIBUNG und MERKMALE	Display & Audio
EINBAU und ANSCHLUSS	Moderator-Steuerung
INBETRIEBNAHME und BEDIENTUNG	Systemerteilungen
FIRMWARE-UPDATE	Sicherheitserteilungen
FUNKTIONEN der BEDIENTUNGSFELDER und DRAHTLOSEN SENDE	Firmware-Upgrade
PROBLEMLÖSUNG	Sonstige Einstellungen
TECHNISCHE DATEN	UCC-Gerätemanager
	Geräteinfos

3.1 Die wichtigsten Merkmale

- USB 3.0-Ports für drahtlose Verbindung zwischen einem Laptop und USB-Geräten, die sich im gleichen Raum befinden, z.B. Kamera und Mikrofon, für eine einfache und leichte Steuerung von Videokonferenzen
- Drahtloser Eingang mit Full-HD-Videoauflösung sowie ein 4K-HDMI®-UHD-Videoausgang
- Analoge Audioextraktion über unsymmetrischen 3,5-mm- Stereo-Klinkenanschluss
- Kompatibel mit nativen Wireless-Casting-Protokollen wie Airplay und Miracast für qualitativ hochwertige Präsentationen
- Optionales Zubehör drahtlose Sender Plug&Play HDMI® (VEO-SWC44TH) / USB-Typ-C (VEO-SWC44TU) sowie Windows- und macOS-Anwendungen für drahtlose Verbindung des Wahlschalters mit einem Laptop oder PC
- RS-232- und IP-Steuerung sowie Steuerung über WebGUI
- Zusätzliche Sicherheitsschicht für verschlüsselte drahtlose Übertragung
- Ermöglicht bis zu 4 Präsentationen gleichzeitig im Splitscreen-Mode sowie bis zu 16 Teilnehmer in Warteposition
- Hintergrundbild und Logo für die Startseite individuell anpassbar
- Ermöglicht drahtloses Touchback für interaktiven Bildschirm sowie Whiteboard und Live-Anmerkungstools
- PoE-Funktion
- Lokale Stromversorgung 12V DC

3.2 Optionales Zubehör

Drahtlose Sender: VEO-SWC44TH und VEO-SWC44TU für drahtlose Plug-and-Play-Spiegelung vom PC oder Mac-Desktop auf den Hauptbildschirm.

- Der **VEO-SWC44TH** ist ein drahtloser HDM[®]I-Sender zur einfachen Weitergabe von Inhalten von einem Laptop oder HDM[®]I-Gerät an die Basiseinheit VEO-SWC44. Die Stromversorgung erfolgt über einen USB-A-Anschluss. Er ist als plattformübergreifendes Plug-and-Play-Gerät konzipiert und benötigt keine zusätzliche Treiberinstallation. Mithilfe dieser Technologie können Sie eine Übertragung starten und Inhalte teilen, indem Sie den drahtlosen Sender einfach mit der Quelle verbinden und auf dessen Sensortaste drücken. Dank einer LED-Anzeige und eines Vibrationstreibers ist der Anwender jederzeit über den Zustand des drahtlosen Senders informiert.
- Der **VEO-SWC44TU** ist ein drahtloser USB-C-Sender zur einfachen Weitergabe von Inhalten von einem Laptop oder einem USB-C-Videogerät an die Basiseinheit VEO-SWC44. Die Stromversorgung erfolgt direkt über den Stecker. Er ist als plattformübergreifendes Plug-and-Play-Gerät konzipiert und benötigt keine zusätzliche Treiberinstallation. Mithilfe dieser Technologie können Sie eine Übertragung starten und Inhalte teilen, indem Sie den drahtlosen Sender einfach mit der Quelle verbinden und auf dessen Sensortaste drücken. Dank einer LED-Anzeige und eines Vibrationstreibers ist der Anwender jederzeit über den Zustand des drahtlosen Senders informiert.

HW	Web GUI
VORSICHTSMASSNAHMEN	Web-GUI Verwaltung & Konfiguration
LIEFERUMFANG	Netzwerksteilungen
BESCHREIBUNG und MERKMALE	Display & Audio
ANSCHLUSS	Moderator-Steuerung
INBETRIEBNAHME und BEDIENTUNG	Systemsteilungen
FW-UPDATE	Sicherheitssteilungen
FUNKTIONEN der BEDIENTUNG und DRAHTLOSEN SENDE	Firmware-Upgrade
PROBLEMLÖSUNG	Sonstige Einstellungen
TECHNISCHE DATEN	Gerätemanager
	UCC-Geräteinfos

4. EINBAU UND ANSCHLUSS

4.1 Wandmontage

Der VEO-SWC44 kann an einer Wand oder auf einer ebenen Fläche installiert werden. An seiner Unterseite befinden sich zwei Öffnungen zur Befestigung des Geräts mithilfe von flachen Schrauben.

! Die Befestigungsschrauben gehören nicht zum Lieferumfang des VEO-SWC44. Der zu benutzende **Schraubentyp hängt von der Beschaffenheit der Oberfläche ab** (Stein, Holz, Gipskarton, ...), an der Sie die Basiseinheit VEO-SWC44 befestigen wollen. **Stellen Sie sicher, dass der Schraubenkopf nicht größer ist, als die Öffnung an der Unterseite der Basiseinheit VEO-SWC44.**

! Um eine optimale Leistung zu erhalten, installieren Sie den VEO-SWC44 möglichst nah am Bildschirm und vermeiden Sie Hindernisse zwischen dem VEO-SWC44 und den Sendern.

! Anbringung der Antennen

- Die Antennen sollten **vertikal ausgerichtet** sein, also senkrecht zur Decke und parallel zu den Wänden.
- Um unerwünschte Rückstrahlungen zu vermeiden, sollten die Antennen **in ausreichender Entfernung zu metallischen Oberflächen installiert** werden (mindestens 50 cm/1,6 Fuß), und auch weit genug entfernt von anderen Funkgeräten (mindestens 1 m/3,3 Fuß), die im gleichen Frequenzbereich arbeiten, wie z.B. weitere WLAN-Zugangspunkte, kabellose Telefone, Mikrowellenherde usw. Bei Betonwänden ist ein Mindestabstand von 15 cm (6 Zoll) empfehlenswert.
- Die **günstigste Anordnung ist die, bei der eine direkte Sichtverbindung zwischen Antennen und Bedienelementen besteht.** Jedes Hindernis verlängert den Signalübertragungsweg und kann zu Leistungsverlusten führen.
- Aufgrund der speziellen Richtcharakteristik der Dipol-Antennen **sollten diese Antennen nicht unmittelbar über potenziellen Positionen von VEO-SWC44-Nutzern angebracht werden.** Folglich wird empfohlen, die Antennen seitlich im Besprechungsraum anzubringen.

HW	Web GUI	Web-GUI Verwaltung & Konfiguration	Netzwerk-einstellungen	Display & Audio	Moderator-Steuerung	ANSCHLUSS	Systemeinstellungen	Sicherheits-einstellungen	Firmware-Update	Funktionen der Bedienelemente und drahtlosen Sender	UCC-Gerätemanager	Geräteinfos
VORSICHTSMASSNAHMEN	LIEFERUMFANG	BESCHREIBUNG und MERKMALE	ANSCHLUSS	INBETRIEBNAHME und BEDIENTUNG	FIRMWARE-UPDATE	FUNKTIONEN der BEDIENTELEMENTE und DRAHTLOSEN SENDE	PROBLEMLÖSUNG	TECHNISCHE DATEN				

4.2 Anschlussdiagramm

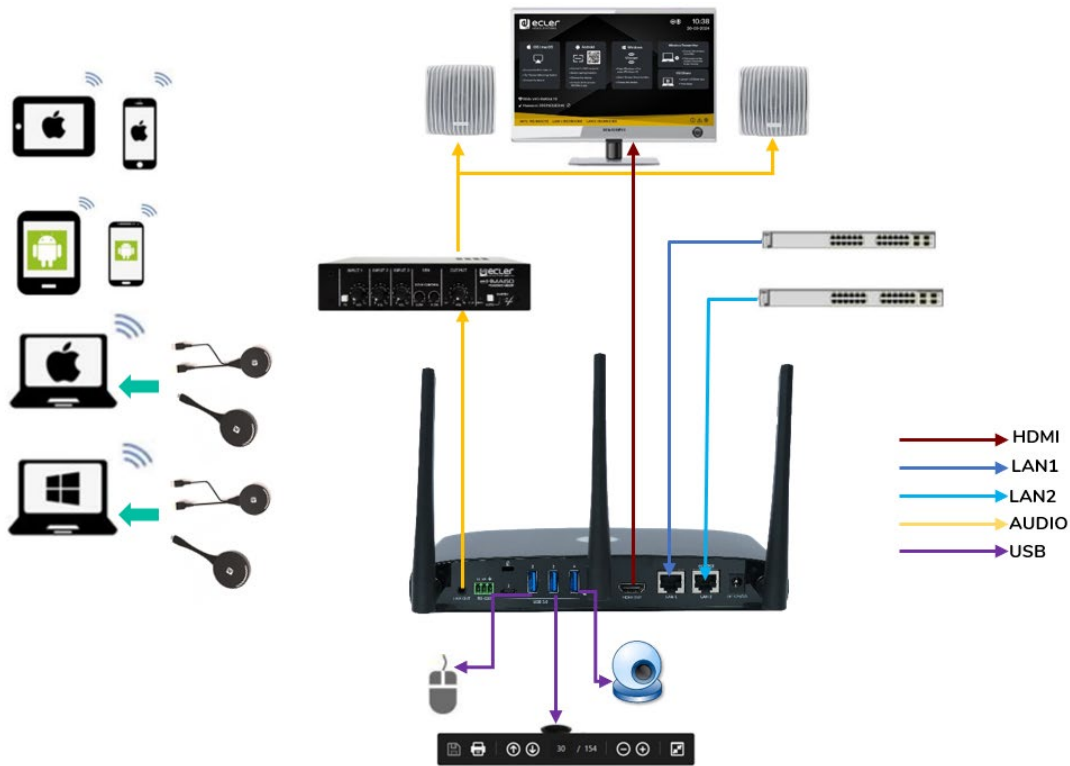

! Bitte überprüfen Sie den USB-Typ-C-Anschluss an Ihrem Computer, um USB-C-Sender (VEO-SWC44TU) verwenden zu können.

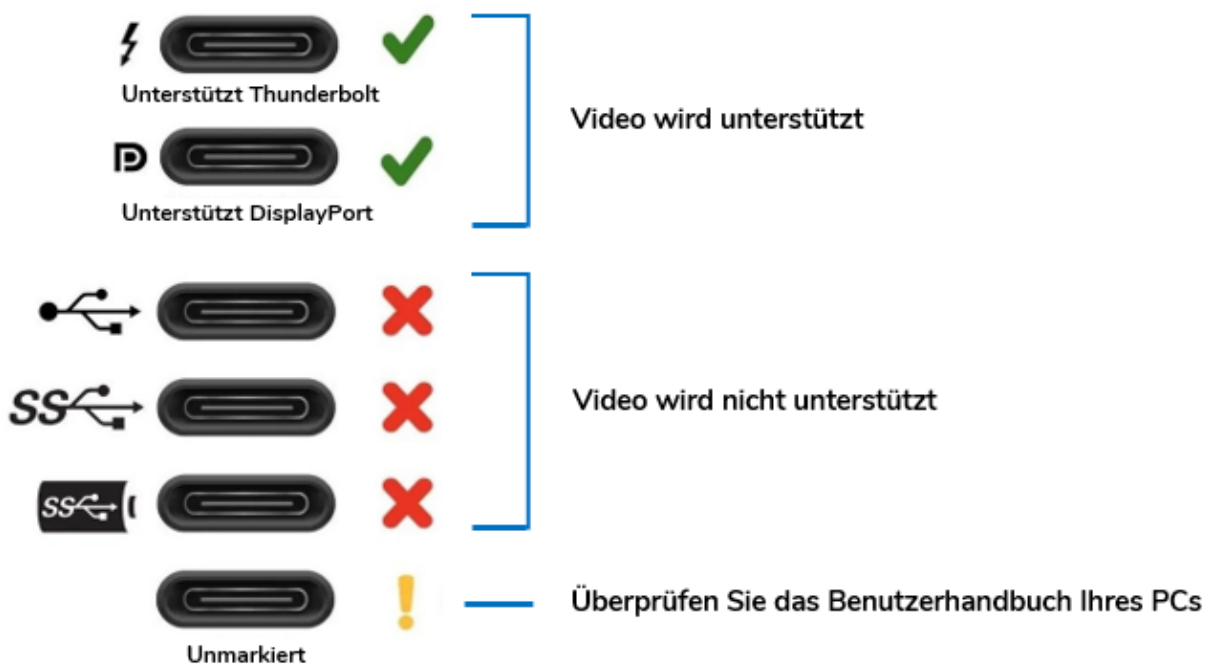

HW	Web GUI	Web-GUI Verwaltung & Konfiguration	Netzwerksteu- erungen	Display & Audio	Moderator- Steuerung	Systemeins- tellungen	Sicherheits-eins- tellungen	Firmware- Upgrade	Sonstige Einstellungen	Gerätewan- dler	UCC- Geräteinfos	TECHNISCHE DATEN
VORSICHTSMASSNAHMEN	LIEFERUMFANG	BESCHREIBUNG und MERKMALE	ANSCHLUSS	INBETRIEBNAHME und BEDIENUNG	FIRMWARE- UPDATE	FUNKTIONEN der BEDIENFELDER und DRAHTLOSEN SENDE	PROBLEMLÖSUNG					

4.3 Netzanschluss

- **Lokale Stromquelle**

1. Setzen Sie den passenden Stromadapter auf das Netzteil und verbinden Sie dieses dann mit dem Stromanschluss an der Basiseinheit VEO-SWC44.
2. Wählen Sie je nach Land den richtigen Stromadapter aus (US, UK, EU oder AU):

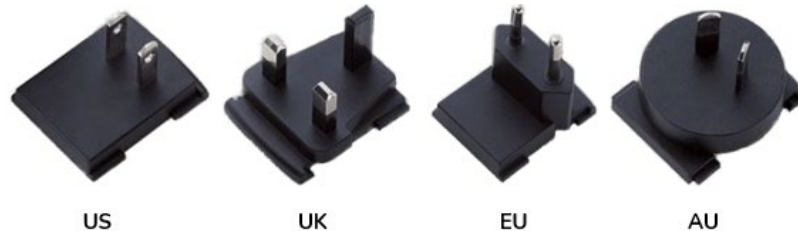

3. Stecken Sie dann das Netzteil in die Steckdose.

Sobald der VEO-SWC44 an die Stromversorgung angeschlossen ist, wird empfohlen, zum **Ein- und Ausschalten** des Geräts die **Power-Taste** an der Vorderseite des VEO-SWC44 zu benutzen.

- **Power over Ethernet**

Unterstützt der LAN Ethernet-Switch die PoE-Funktion (Power over Ethernet), so kann anstelle des externen Netzteils der **Anschluss LAN 2 zur Stromversorgung** der Basiseinheit VEO-SWC44 verwendet werden (der Anschluss LAN2 des Geräts unterstützt PoE.).

4.4 Videoanschluss

1. **Verbinden Sie mithilfe eines HDMI®-Kabels den HDMI®-Ausgang des VEO-SWC44 mit einem 4K- oder Full-HD-Bildschirm.**
2. Nach dem Hochfahren **erscheint auf dem Bildschirm die Startseite** wie folgt:

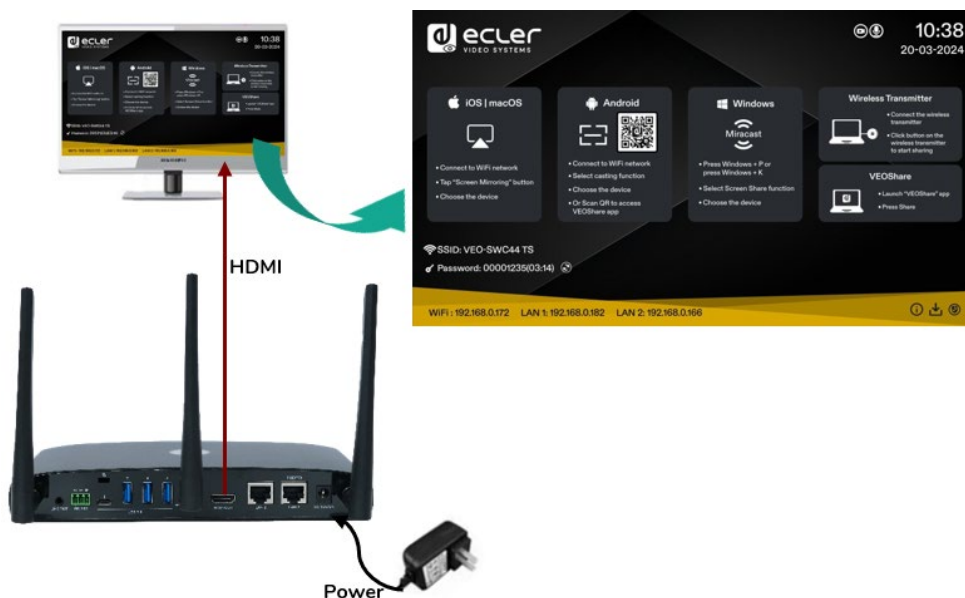

HW	Web GUI
VORSICHTSMASSNAHMEN	Web-GUI Verwaltung & Konfiguration
LIEFERUMFANG	Netzwerkzeits-tellungen
BESCHREIBUNG und MERKMALE	Display & Audio
ANBAU und ANSCHLUSS	Moderator-Steuerung
INBETRIEBNAHME und BEDienung	Systemzeits-tellungen
UPDATE	Sicherheitszeits-tellungen
FUNKTIONEN der BEDienung und DRAHTLOSEN SENDEr	Firmware-Upgrade
PROBLEMLöSUNG	Sonstige Einstellungen
TECHNISCHE DATEN	Gerätemanager
	Geräteinfos

4.5 Audioanschluss

1. Verbinden Sie ein Audiokabel mit 3,5-mm-Miniklinken-Stecker mit dem Audioanschluss des VEO-SWC44.
2. Schließen Sie dann die andere Seite an das Soundsystem des Besprechungsraums an.

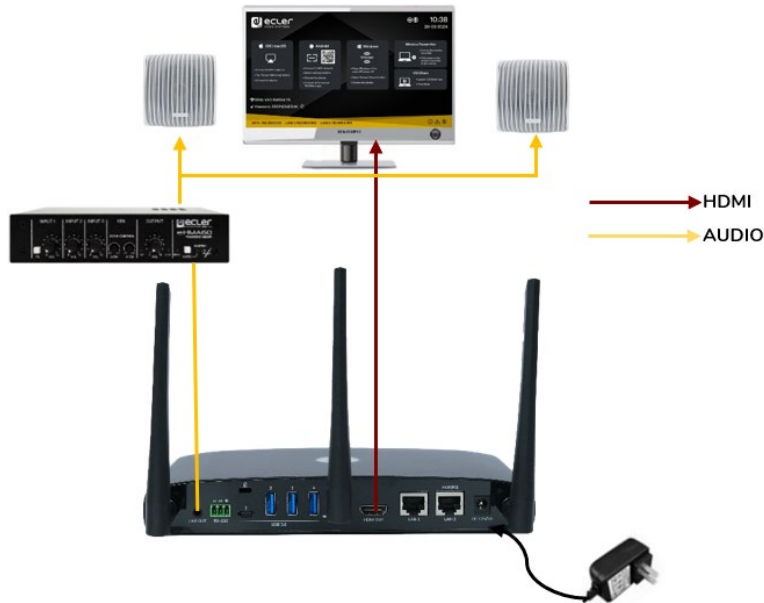

Ist am Quellgerät der Audioausgang eingestellt, so können die Sender **VEO-SWC44TH** und **VEO-SWC44TU** das Audiosignal an die Basiseinheit **VEO-SWC44** übertragen.

HW	Web GUI
VORSICHTSMASSNAHMEN	Web-GUI Verwaltung & Konfiguration
LIEFERUMFANG	Netzwerksteilungen
BESCHREIBUNG und MERKMALE	Display & Audio
ANSCHLUSS	Moderatorsteuerung
INBETRIEBNAHME und BEDienung	Systemsteilungen
FIRMWARE-UPDATE	Sicherheitssteilungen
FUNKTIONEN der BEDienungSENDER und DRAHTLOSEN SENDER	Firmware-Upgrade
PROBLEMLÖSUNG	Sonstige Einstellungen
TECHNISCHE DATEN	UCC-Gerätmanager
	Geräteinfos

4.6 LAN-Anschluss

1. Verbinden Sie ein Netzkabel mit RJ-45-Stecker mit dem Anschluss LAN 1 oder LAN 2 der Basiseinheit VEO-SWC44.
2. Schließen Sie das andere Ende an das LAN an. DHCP ist auf dem Switch VEO-SWC44 standardmäßig aktiviert.
 - a) Ist ein DHCP-Server im Netzwerk angeschlossen, so wird die IP-Adresse automatisch zugewiesen.
 - b) Ist kein DHCP-Server im Netzwerk vorhanden, so werden Sie vom VEO-SWC44 zur manuellen Konfiguration einer statischen IP-Adresse aufgefordert. [Nähere Informationen hierzu finden Sie im Kapitel Netzwerk-Einstellungen.](#)

Unterstützt der LAN Ethernet-Switch die Funktion PoE (Power over Ethernet), so kann anstelle des mitgelieferten Netzteils der Anschluss LAN 2 des VEO-SWC44 zur Stromversorgung genutzt werden.

Standardmäßig ist der drahtlose Direktmodus aktiviert. In diesem Netzwerkmodus generiert der VEO-SWC44 seine eigene drahtlose SSID mit der IP-Adresse 192.168.43.1. Nähere Informationen zur richtigen Konfiguration der Netzwerkeinstellungen im Einklang mit den Anforderungen der Anwendung [finden Sie im Kapitel Drahtloses Netzwerk.](#)

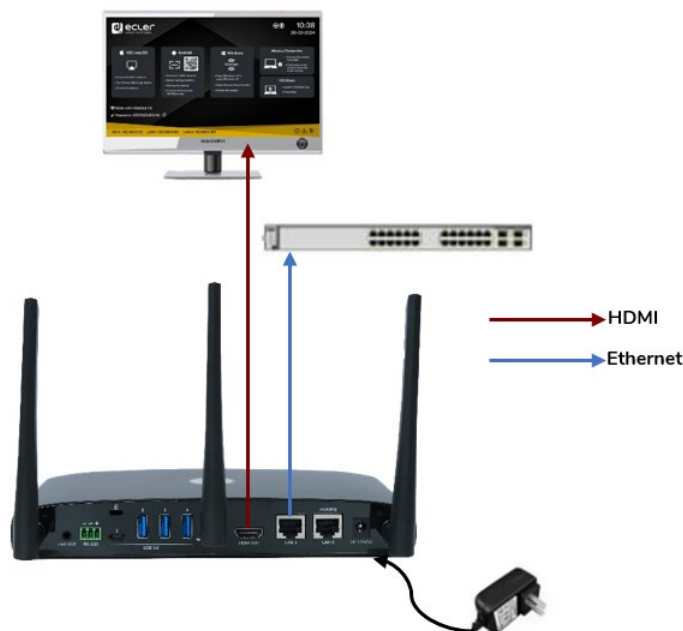

Die LAN-Verbindung kann für folgende Zwecke genutzt werden:

- Integration des VEO-SWC44 in Gast- oder Firmen-Netzwerke
- Telnet-Steuerung des VEO-SWC44
- Wartungszwecke
- Over-The-Air -Update (OTA), also drahtlose Firmware-Aktualisierung des VEO-SWC44.

HW	Web GUI
VORSICHTSMASSNAHMEN	Web-GUI Verwaltung & Konfiguration
LIEFERUMFANG	Netzwerkzeugs- teillungen
BESCHREIBUNG und MERKMALE	Display & Audio
EINBAU und ANSCHLUSS	Moderator- Steuerung
INBETRIEBNAHME und BEDIENTUNG	Systemzeugs- teillungen
FIRMWARE- UPDATE	Sicherheitszeugs- teillungen
FUNKTIONEN der BEDIENTUNGS- SENDE	Firmware- Upgrade
PROBLEMLÖSUNG	Sonstige Einstellungen
TECHNISCHE DATEN	Gerätemanager
	Geräteinfos

4.7 Anschluss von USB-Steuergeräten

Schließt der Benutzer eine USB-Maus oder einen USB-Touchscreen an, so stehen ihm die folgenden Funktionen zur Verfügung:

- Moderator-Registerkarte zur Verwaltung der aktiven Benutzer, die Inhalte mit dem VEO-SWC44 teilen
- Whiteboard oder Anmerkungen während einer Präsentation
- USB-HID-Funktion zur Laptop-Steuerung und Klick-Funktion eines Touchscreens:
 - **USB-Maus:**
 - Einfach klicken zur Auswahl
 - Rechts klicken, um zur Startseite zurückzuspringen
 - **Touchscreen:**
 - Klicken zur Auswahl
 - Lang drücken, um Kontextmenüs zu öffnen, wie Doppelklick oder Klick auf die rechte Taste einer USB-Maus

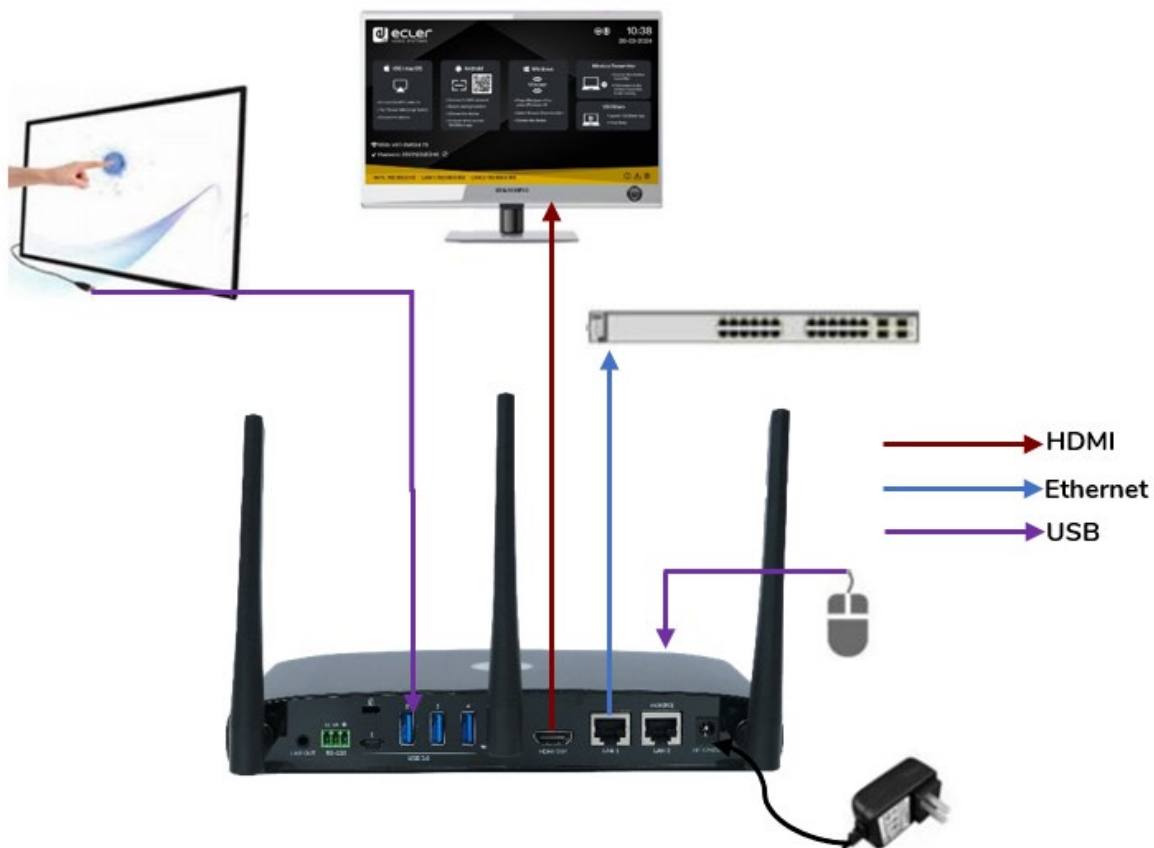

HW	Web GUI
VORSICHTSMASSNAHMEN	Web-GUI Verwaltung & Konfiguration
LIEFERUMFANG	Netzwerkerteilungen
BESCHREIBUNG und MERKMALE	Display & Audio
ANBAU und ANSCHLUSS	Moderator-Steuerung
INBETRIEBNAHME und BEDIENUNG	Systemerteilungen
FIRMWARE-UPDATE	Sicherheitserteilungen
FUNKTIONEN der BEDIENFELDER und DRAHTLOSEN SENDERS	Firmware-Upgrade
PROBLEMLÖSUNG	Sonstige Einstellungen
TECHNISCHE DATEN	UCC-Gerätetmanager
	Geräteinfos

4.8 Anschluss von USB-Konferenzgeräten

Der VEO-SWC44 unterstützt den Zugriff auf USB-Kameras und USB-Freisprecheinrichtungen über WiFi zur Durchführung von Besprechungen mit Konferenzprogrammen wie Skype, Zoom, Microsoft Teams usw. [Informationen zur Konfiguration und Bedienung finden Sie im Kapitel Drahtloser Konferenzmodus.](#)

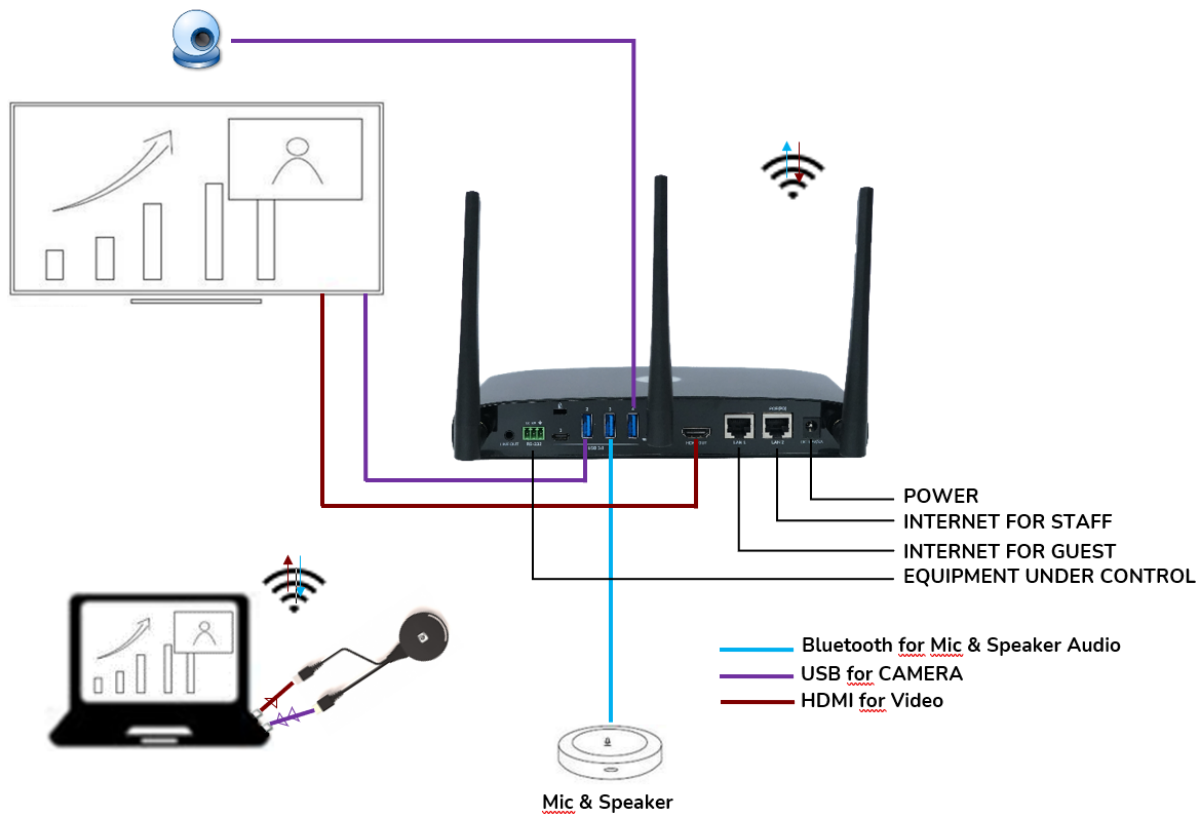

HW	Web GUI
VORSICHTSMASSNAHMEN	Web-GUI Verwaltung & Konfiguration
LIEFERUMFANG	Netzwerksteilungen
BESCHREIBUNG und MERKMALE	Display & Audio
ANSBAU und ANSCHLUSS	Moderator-Steuerung
INBETRIEBNAHME und BEDienung	Systemsteilungen
FIRMWARE-UPDATE	Sicherheitssteilungen
FUNKTIONEN der BEDienungSENDER	Firmware-Upgrade
PROBLEMLÖSUNG	Sonstige Einstellungen
TECHNISCHE DATEN	UCC-Gerätmanager
	Geräteinfos

5. INBETRIEBNAHME UND BEDIENUNG

5.1 Startbildschirm

Schließt ein Benutzer die Basiseinheit VEO-SWC44 an einen HDMI®-Bildschirm an, so wird der folgende Startbildschirm angezeigt:

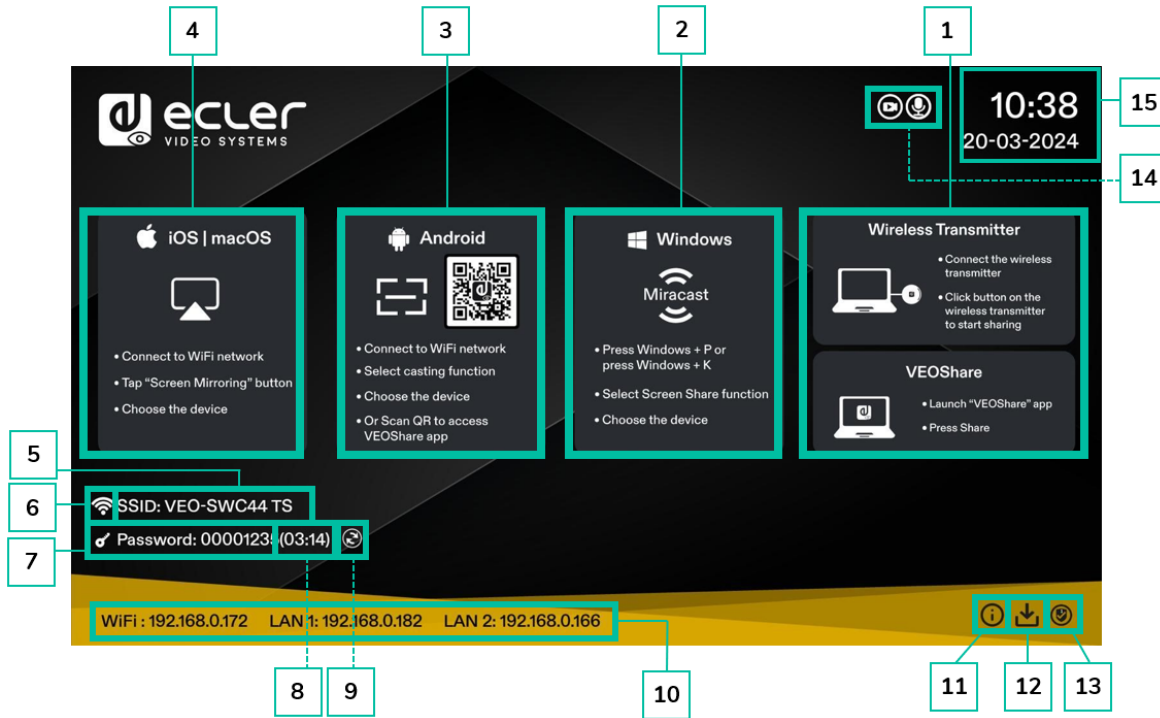

1. **Drahtlose Sender & VEOShare:** Schritte zum drahtlosen Teilen von Inhalten mithilfe der drahtlosen Sender (Dongles) VEO-SWC44TH / VEO-SWC44TU bzw. der Anwendung VEOShare.
2. **Windows Schnellstart:** Schritte zum drahtlosen Teilen von Inhalten mithilfe eines Laptops, der Miracast-Übertragung unterstützt.
3. **Android Schnellstart:** Schritte zum drahtlosen Teilen von Inhalten mithilfe eines Android-Gerätes.
4. **iOS Schnellstart:** Schritte zum drahtlosen Teilen von Inhalten mithilfe von Airplay auf iOS und macOS.
5. **ID:** Hier wird die WiFi SSID angezeigt bzw. die zugewiesene VEO-SWC44-Gerätebezeichnung.
6. **WiFi-Anzeige:** Zeigt die Signalqualität der aktuellen drahtlosen Netzwerkverbindung an.
7. **Password:** Das für den Zugriff auf den VEO-SWC44 notwendige WiFi-Passwort
8. **Password-Timer:** Zeigt die verbleibende Zeit bis zur automatischen Passwort-Änderung an. Die Anzeige erfolgt nur, wenn der Timer aktiv ist.
9. **WiFi-Passwort aktualisieren:** Generiert ein neues Netzwerk-Passwort

HW	Web GUI
VORSICHTSMASSNAHMEN	Web-GUI Verwaltung & Konfiguration
LIEFERUMFANG	Netzwerksteuereinheiten
BESCHREIBUNG und MERKMALE	Display & Audio
ANSCHLUSS	Moderator-Steuerung
INBETRIEBNAHME und BEDIENUNG	Systemsteuereinheiten
UPDATE	Sicherheitssteuereinheiten
FUNKTIONEN der BEDIENFELDER und DRAHTLOSEN SENDE	Firmware-Upgrade
PROBLEMLÖSUNG	Sonstige Einstellungen
TECHNISCHE DATEN	Gerätemanager
	UCC-Geräteinfos

10. **WiFi IP / LAN IP:** WiFi IP: IP-Adresse des VEO-SWC44 im drahtlosen LAN / LAN 1/LAN 2: IP-Adresse des VEO-SWC44 im LAN. „N/A“ bedeutet, die Basiseinheit VEO-SWC44 ist an kein WiFi-/LAN-Netzwerk angeschlossen bzw. es ist nicht gelungen, über den zugewiesenen DHCP-Server eine verfügbare IP-Adresse zu erhalten. Informationen für diesen Fall finden [Sie im Kapitel Netzwerk-Einstellungen](#).
11. **Info:** Durch Anklicken dieses Symbols werden die Netzwerkdaten des Startbildschirms angezeigt bzw. ausgeblendet.
12. **Download-Taste:** Durch Anklicken dieses Symbols wird ein USB-Startlaufwerk erstellt, das die Anwendung VEOShare enthält.
13. **Sicherheitsstufe:** Durch Anklicken dieses Symbols öffnet sich ein Pop-up-Fenster, in dem das aktuell ausgewählte Sicherheitsprofil angezeigt wird. Es stehen drei Sicherheitsstufen zur Wahl.
14. **Kamera- und Mikrophon-Symbol-Anzeigen:** Diese Symbole werden nur angezeigt, wenn eine USB-Kamera bzw. ein USB-Mikrophon an die Basiseinheit VEO-SWC44 angeschlossen ist. Ist eines dieser Symbole grün erleuchtet, so ist das entsprechende USB-Gerät in Betrieb; ansonsten ist es lediglich angeschlossen.
15. **Uhrzeit und Datum:** Hier wird die aktuelle Uhrzeit und das aktuelle Datum angezeigt. Ist die Basiseinheit VEO-SWC44 drahtlos oder über LAN mit einem Zeitserver verbunden, so wird der Timecode automatisch eingestellt.

	HW	Web GUI
VORSICHTSMASSNAHMEN	Web-GUI Verwaltung & Konfiguration	Netzwerk-einstellungen
	LIEFERUMFANG	
BESCHREIBUNG und MERKMALE	Display & Audio	Moderator-Steuerung
	ANSBAU und ANSCHLUSS	
INBETRIEBNAHME und BEDienung	Systemeinstellungen	Sicherheits-einstellungen
	FIRMWARE-UPDATE	
FUNKTIONEN der BEDienungSENDER	Firmware-Upgrade	Sonstige Einstellungen
	PROBLEMLÖSUNG	
TECHNISCHE DATEN	UCC-Gerätmanager	Geräteinfos

5.2 VEO-SWC44TH und VEO-SWC44TU mit VEO-SWC44 pairen

Wird der VEO-SWC44TH (drahtloser HDMI®-Sender) mit dem USB-A-Anschluss bzw. der VEO-SWC44TU mit dem USB-C-Anschluss verbunden, so wird der Pairing-Vorgang automatisch gestartet. Die Anschlüsse sollten jeweils einzeln erfolgen.

! Ein Sender kann immer nur mit einer Basiseinheit gepairt (gekoppelt) werden, und er wird sich immer wieder mit der Basiseinheit verbinden, mit der er zuletzt gepairt war.



Sobald ein Sender angeschlossen ist, erscheint die Anzeige „Dongle is booting, please wait“ (Der Sender wird hochgefahren, bitte warten).

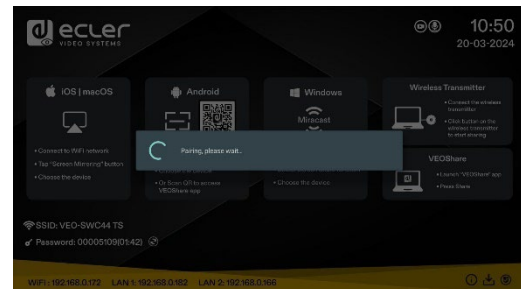

Nach erfolgreichem Abschluss des Pairing-Vorgangs erscheint, wie abgebildet, auf der Startseite die Anzeige “Pairing successfully!” (Pairing erfolgreich abgeschlossen). Die Sender können nun vom Stromnetz getrennt und zum Teilen von Inhalten auf den Bildschirmen verwendet werden.

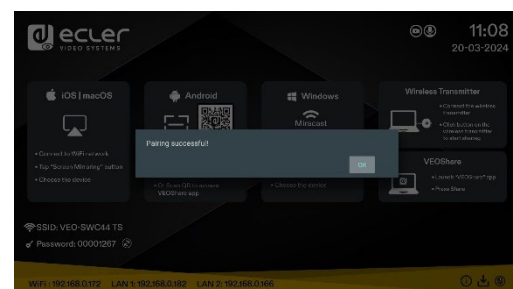

! Erscheint die Fehlermeldung “Configuration fail” (Konfigurationsfehler), so überprüfen Sie bitte, ob die USB-C-Verbindung nach dem Einstecken stabil bleibt, und versuchen Sie es dann erneut.

! Nach einer Änderung der SSID / des WiFi-Kanals im Menü der Web-GUI-Einstellungen müssen alle Sender erneut gepairt werden. Auch Sender, die einer anderen Basiseinheit VEO-SWC44 zugewiesen werden sollen, müssen erneut gepairt werden.

HW	Web GUI
VORSICHTSMASSNAHMEN	Web-GUI Verwaltung & Konfiguration
LIEFERUMFANG	Netzwerksteu- teillungen
BESCHREIBUNG und MERKMALE	Display & Audio
ANSCHLUSS und MERKMALE	Moderator- Steuerung
INBAU und BEDIENUNG	Systemeins- teillungen
UPDATE	Sicherheits- teillungen
FUNKTIONEN der BEDIENFELDER UND DRAHTLOSEN SENDER	Firmware- Upgrader
PROBLEMLÖSUNG	Sonstige Einstellungen
TECHNISCHE DATEN	UCC- Gerätemanager
	Geräteinfos

5.3 Drahtloser Präsentations-Modus

Der VEO-SWC44 kann zur gemeinsamen, drahtlosen Nutzung der Bilder von AV-Quellen eingesetzt werden. Er kann gleichzeitig 4 Quellen auf einen Hauptbildschirm spiegeln, sofern dieser mit PC/Laptop und mobilen Geräten kompatibel ist.

5.3.1 Bildschirmfreigabe mithilfe von VEO-SWC44TH und VEO-SWC44TU

1. Pairen Sie den VEO-SWC44TH bzw. den VEO-SWC44TU mit der Basiseinheit VEO-SWC44, [siehe Kapitel VEO-SWC44TH und VEO-SWC44TU mit VEO-SWC44 pairen.](#)
2. Verbinden Sie den VEO-SWC44TH mit dem USB-A-Anschluss und dem HDMI®-Anschluss bzw. den VEO-SWC44TU mit dem USB-C-Anschluss des Geräts, dessen Inhalt geteilt werden soll.
3. Die LED-Anzeige leuchtet dauerhaft grün, sobald alles betriebsbereit ist. Durch Berühren der Sensortaste wird die drahtlose Präsentation gestartet; die LED-Anzeige leuchtet dann dauerhaft rot.
4. Durch erneutes Berühren der Sensortaste wird die drahtlose Präsentation wieder angehalten und die LED-Anzeige geht wieder auf Grün.



VEO-SWC44TH



VEO-SWC44TU

5. Leuchtet die LED-Anzeige dauerhaft rot, so werden Inhalte auf den mit der Basiseinheit VEO-SWC44 verbundenen Hauptbildschirm gespiegelt.

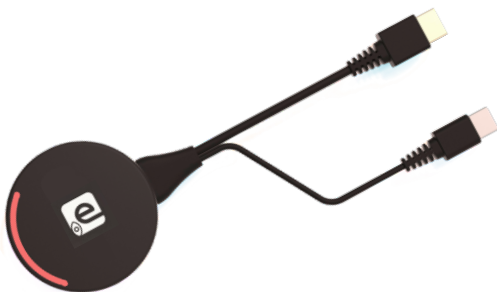

VEO-SWC44TH



VEO-SWC44TU



[Nähere Informationen zum Zustand der LED-Anzeige finden Sie im Kapitel LED-Anzeige.](#)

HW	Web GUI
VORSICHTSMASSNAHMEN	Web-GUI Verwaltung & Konfiguration
LIEFERUMFANG	Netzwerkerteilungen
BESCHREIBUNG und MERKMALE	Display & Audio
ANSCHLUSS und INBETRIEBNAHME	Moderator-Steuerung
UPDATE	Einbau und Systemerteilungen
FUNKTIONEN der BEDIENTAFEL und DRAHTLOSEN SENDE	Sicherheitserteilungen
PROBLEMLÖSUNG	Firmware-Updates
TECHNISCHE DATEN	Sonstige Einstellungen
	Gerätemanager
	Geräteinfos

5.3.2 Bildschirmfreigabe mithilfe der Desktop-Anwendung VEOShare

Die Anwendung VEOShare ist der Launcher, also das Startprogramm, das es dem Benutzer ermöglicht, Bildschirminhalte eines jeden Quellgeräts, das es hostet (mac, PC...), drahtlos mit der Basiseinheit VEO-SWC44 zu teilen. Es genügt, den Launcher in den internen Speicher zu kopieren, und schon kann der Benutzer die Anwendung VEOShare ausführen.

VEOShare einrichten

Es gibt **zwei Möglichkeiten, an die Desktop-Anwendung VEOShare zu kommen:**

1. Herunterladen von der WEB-Seite

Die Anwendung kann von der Webseite heruntergeladen werden. Hierzu müssen Sie das entsprechende Gerät (Laptop/Android) mit dem Netzwerk verbinden, in dem der VEO-SWC44-Controller angeschlossen ist.

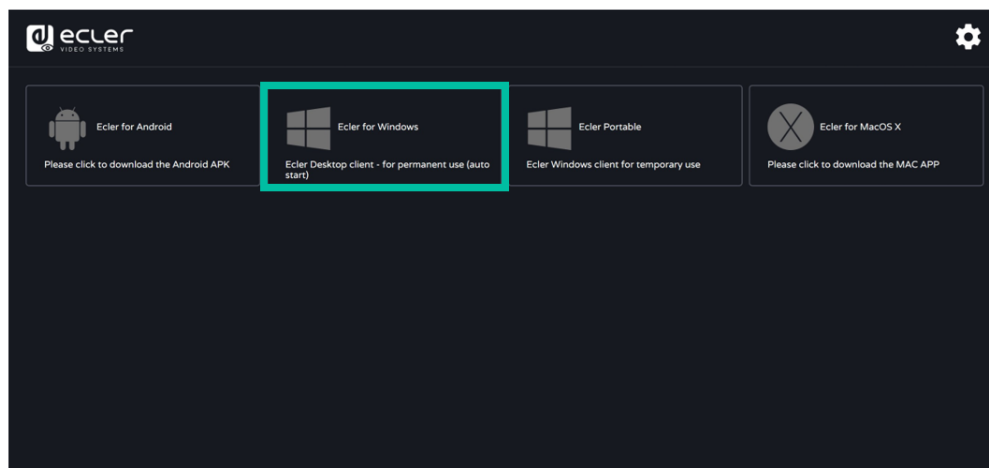

2. Übertragung vom internen Speicher des VEO-SWC44TH / VEO-SWC44TU

Die drahtlosen Sender fungieren auch als USB-Flash-Laufwerke, auf denen die Anwendung VEOShare gehostet wird. Der Benutzer kann sie von dort per Drag-and-Drop auf seinen Laptop übertragen.

HW	Web GUI
VORSICHTSMASSNAHMEN	Web-GUI Verwaltung & Konfiguration
LIEFERUMFANG	Netzwerkseitige - teillungen
BESCHREIBUNG und MERKMALE	Display & Audio
ANSCHLUSS	Moderator - Steuerung
INBETRIEBNAHME und BEDIENTUNG	Systemeins - teillungen
FIRMWARE-UPDATE	Sicherheits - teillungen
FUNKTIONEN der BEDIENTUNG und DRAHTLOSEN SENDE	Firmware - Upgrade
PROBLEMLÖSUNG	Sonstige Einstellungen
TECHNISCHE DATEN	UCC - Gerätemanager
	Geräteinfos

- macOS

1. Verbinden Sie den VEO-SWC44TH / VEO-SWC44TU mit dem USB-A-/USB-C-Anschluss.
2. Gehen Sie zum Finder-Fenster und wählen Sie dort das externe USB-Flash-Gerät aus.

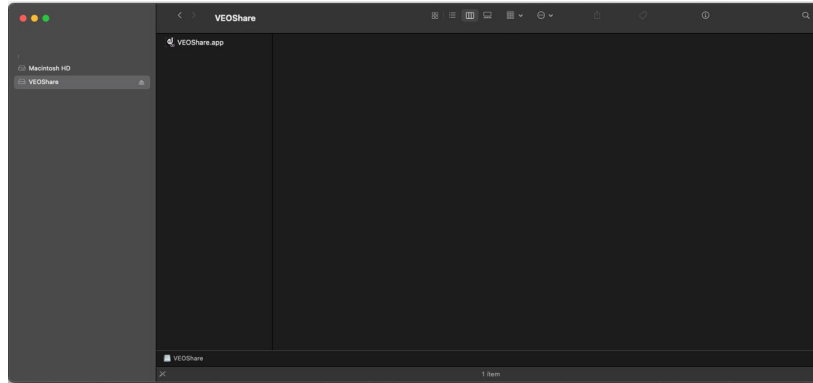

3. Kopieren Sie die Anwendung VEOShare in den lokalen Speicher.

- Windows

1. Verbinden Sie den VEO-SWC44TH / VEO-SWC44TU mit dem USB-A-/USB-C-Anschluss.

Gehen Sie zum Datei-Explorer und wählen Sie dort das externe USB-Flash-Gerät aus.

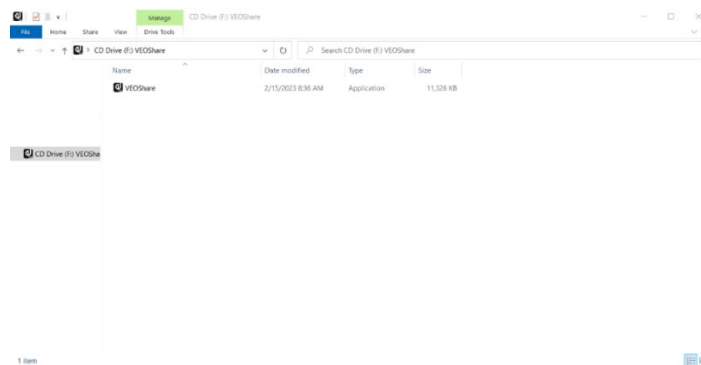

2. Kopieren Sie die Anwendung VEOShare in den lokalen Speicher.



Bei der **ersten WiFi-Verbindung eines Laptops mit dem VEO-SWC44** erscheint, sobald die Anwendung feststellt, dass das Gerät mit Kamera, Mikrophon und Freisprecheinrichtung verbunden ist, die **Meldungszeile mit der Aufforderung, einen virtuellen Treiber zur Aktivierung der USB-over-WiFi-Funktion zu installieren**, um die Videokonferenz über VEO-SWC44 wie nachfolgend erläutert durchzuführen.



Der **virtuelle Treiber wird nur für Videokonferenzen benötigt**; der Benutzer kann normalerweise den Desktop spiegeln, ohne ihn zu installieren. Ist der VEO-SWC44 nicht mit Kamera, Mikrophon und Freisprecheinrichtung verbunden, so erscheint diese Aufforderung zur Installierung des Treibers nicht; der Benutzer kann den Desktop trotzdem spiegeln.

HW	Web GUI
VORSICHTSMASSNAHMEN	Web-GUI Verwaltung & Konfiguration
LIEFERUMFANG	Netzwerksteigerungen
BESCHREIBUNG und MERKMALE	Display & Audio
ANBAU und ANSCHLUSS	Moderator-Steuerung
INBETRIEBNAHME und BEDIENTUNG	Systemsteigerungen
UPDATE	Sicherheitssteigerungen
FUNKTIONEN der BEDIENTUNG und DRAHTLOSEN SENDE	Firmware-Upgrade
	Sonstige Einstellungen
PROBLEMLÖSUNG	Gerätemanager
TECHNISCHE DATEN	Geräteinfos



- **Starten und Bedienen der Anwendung VEOShare**

Sobald die Anwendung VEOShare in den lokalen Speicher des Laptops kopiert wurde, ist sie einsatzbereit.

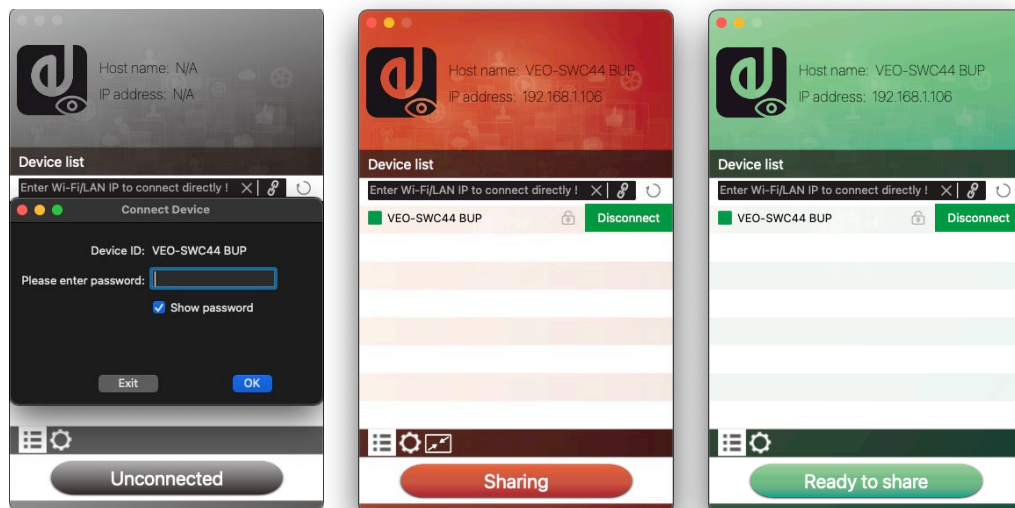
1. **Öffnen Sie die Anwendung VEOShare** auf dem Quellgerät. Der zur Verfügung stehende Switch VEO-SWC44 zeigt an, ob Quellgerät und Switch im gleichen Netzwerk angeschlossen sind.



2. **Schließen Sie den Laptop an das auf dem Startbildschirm angezeigte WiFi-Netzwerk an** („Guest“ [Gast], „Staff“ [Mitarbeiter]), bzw. verbinden Sie ihn **mithilfe eines Netzwerkkabels** mit dem LAN.
3. **Klicken Sie zweimal auf die Anwendung VEOShare**. Es erscheint eine Liste aller im Netzwerk verfügbaren Basiseinheiten VEO-SWC44. Wählen Sie das Gerät aus, mit dem eine Verbindung hergestellt werden soll. Diese Verbindungen sind passwortgeschützt (Sperrsymbol ).
4. **Geben Sie das VEO-SWC44-Passwort ein und klicken Sie auf „connect“** (verbinden), das **System ist nun zum Teilen der Inhalte bereit**.

 Sollte keine Basiseinheit angezeigt werden, so **kann die Verbindung auch manuell** durch Eingabe der SSID oder der IP-Adresse **hergestellt werden**. (Symbol anklicken ).

5. Die Anzeige der Anwendung VEOShare schaltet auf Grün. **Durch Anklicken von „Ready to share“** (Bereit zum Teilen) wird der an den HDMI®-Ausgang des VEO-SWC44 angeschlossene Hauptbildschirm zur **gemeinsamen Nutzung von Inhalten freigegeben**. Leuchtet das Fenster dauerhaft rot, so werden die Inhalte des Desktops auf den Hauptbildschirm gespiegelt.
6. Durch Anklicken von **„Sharing“** (Teilen) **wird das Teilen der Inhalte wieder angehalten**. Das Fenster zeigt nun wieder dauerhaft die Farbe Grün.

HW	Web GUI
VORSICHTSMASSNAHMEN	Web-GUI Verwaltung & Konfiguration
LIEFERUMFANG	Netzwerkerteilungen
BESCHREIBUNG UND MERKMALE	Display & Audio
ANSCHLUSS	Moderator-Steuerung
INBETRIEBNAHME UND BEDienung	Systemerteilungen
UPDATE	Sicherheitserteilungen
FUNKTIONEN DER BEDienungSFELDER UND DRAHTLOSEN SENDEr	Firmware-Upgrade
PROBLEMLÖSUNG	Sonstige Einstellungen
TECHNISCHE DATEN	Gerätemanager
	Geräteinfos

- VEOShare-Einstellungen

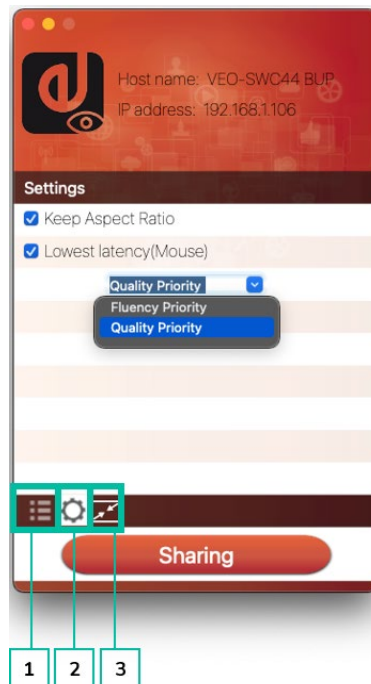

1. Geräteliste

2. Optionen

- **Extended Screen** (erweiterter Bildschirm):

Diese Funktion überträgt einen erweiterten Desktop der aktiven Quelle.

Der Primärbildschirm (1) wird auf dem Laptop angezeigt und der virtuell erweiterte Bildschirm (2) auf dem Hauptbildschirm. Ist bereits ein erweiterter Bildschirm (3) am PC angeschlossen, so wird der erweiterte Bildschirm (2) immer auf dem Hauptbildschirm angezeigt.

Bei der ersten Nutzung der Funktion „Extended Screen“ erscheint, nach Anklicken der Schaltfläche „Extended Screen“, eine Aufforderung zur Installation des „ExtendedDisplay“-Treibers. Klicken Sie auf „yes“ (Ja) zur Bestätigung. Nach erfolgter Installation des Treibers ist die Funktion des erweiterten Bildschirms einsatzbereit.

Wurde die Funktion **Extended Screen** ausgewählt, so schaltet Windows automatisch in den „**Extended Mode**“. Wird die Übertragung mit der Anwendung „VEOShare“ (Pause) angehalten, so bleibt Windows solange im „Extended Mode“, bis durch Betätigen der Tasten „Windows + P“ auf dem Laptop wieder der Modus „PC screen only“ (nur PC-Bildschirm) eingestellt wird.

Unter macOS ist die Funktion des erweiterten Desktops („Use a Separate Display“ [Benutzen Sie einen separaten Bildschirm]) nur möglich über AirPlay, wenn sie für die Anzeige in der Anwendung VEOShare aktiviert wurde.

HW	Web GUI	Web-GUI Verwaltung & Konfiguration	Netzwerk- teillungen	Display & Audio	Moderator- Steuerung	Systemeins- teillungen	Sicherheits- teillungen	Firmware- Upgrade	Sonstige Einstellungen	UCC- Gerätemanager	Geräteinfos
VORSICHTSMASSNAHMEN	LIEFERUMFANG	BESCHREIBUNG und MERKMALE	ANSCHLUSS	INBETRIEBNAHME und BEDienung	FIRMWARE- UPDATE	FUNKTIONEN der BEDIENFELDER und DRAHTLOSEN SENDEr	PROBLEMLÖSUNG	TECHNISCHE DATEN			

- **Keep Aspect Ratio** (Seitenverhältnis beibehalten):
Dieser Parameter wendet das Original-Seitenverhältnis des Hauptbildschirms an.
- **Stream Mode** (Stream-Modus):
Dieser Parameter passt die Leistung an die gewünschte Anwendung an:
 - **Fluency Priority** (Übertragungsfluss hat Vorrang): (Standardeinstellung)
Geringe Verzögerung in der Bildübertragung, niedrigere Bildauflösung; geeignet für PPT-Präsentationen
 - **Quality Priority** (Qualität hat Vorrang): Relativ hohe Bildauflösung, jedoch kann die Verzögerung bei der Übertragung komplexer Bildinhalte vergleichsweise stärker sein; geeignet für Videopräsentationen.
- **Lowest Latency Mouse** (Maus mit geringster Latenz):
Diese Einstellung kommt nur individuell auf den einzelnen VEOShare-Hostgeräten zur Anwendung. Die Form des Mauszeigers entspricht der Form in der verwendeten Anwendung. Dieser Parameter verbessert die Mausreaktion signifikant (ungefähre Verzögerung weniger als 20 ms).
- **Volume Slider** (Lautstärkeregler):
Dieser Parameter dient zur Einstellung der Wiedergabelautstärke des Hauptbildschirms im Präsentationsmodus.

 **Nicht verfügbar unter macOS**

3. Vollbild

Durch Anklicken des Vollbild-  Symbols auf der Benutzeroberfläche des Rechners bzw. durch langes Drücken des drahtlosen Senders wird der Inhalt auf dem gesamten Bildschirm angezeigt. Um wieder in den Vierfach-Ansichts-Modus (Quad-View-Mode) zurückzuschalten, klicken Sie erneut auf das Symbol oder drücken Sie kurz auf den drahtlosen Sender.

5.3.3 Bildschirmfreigabe mithilfe von Airplay

Auf iOS- und macOS-Geräten kann der Benutzer seine Bild- oder Audioinhalte mithilfe des Airplay-Protokolls **drahtlos an die Basiseinheit VEO-SWC44 streamen**.

1. Schließen Sie Ihr iOS- oder macOS-Gerät im selben WiFi-Netzwerk an, in dem der VEO-SWC44 angeschlossen ist.
2. Öffnen Sie das Kontrollzentrum. Klicken Sie auf das Airplay-Symbol  auf Ihrem iOS- oder macOS-Gerät und wählen Sie das Ziel VEO-SWC44 aus, um den Austausch von Inhalten mit dem VEO-SWC44 einzuleiten.

HW	Web GUI
VORSICHTSMASSNAHMEN	Web-GUI Verwaltung & Konfiguration
LIEFERUMFANG	Netzwerkerteilungen
BESCHREIBUNG und MERKMALE	Display & Audio
ANSCHLUSS	Moderator-Steuerung
INBETRIEBNAHME und BEDIENTUNG	Systemerteilungen
FIRMWARE-UPDATE	Sicherheitserteilungen
FUNKTIONEN der BEDIENTUNGSENDER	Firmware-Upgrade
PROBLEMLÖSUNG	Sonstige Einstellungen
TECHNISCHE DATEN	Geräteteilungen
	UCC-Geräteinfos

5.3.4 Bildschirmfreigabe mithilfe von Miracast

- **Android-Geräte**

1. **WiFi muss aktiviert sein.**
2. **Klicken Sie das Symbol Wireless projection (drahtlose Projektion) im Kontrollzentrum an.**

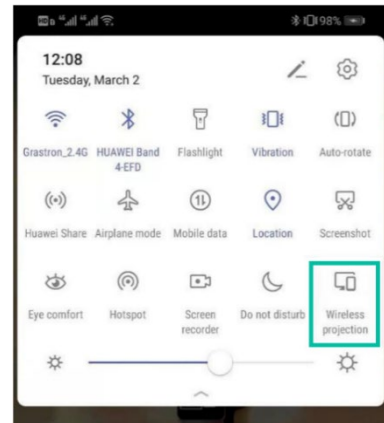

3. **Wählen Sie die SSID des VEO-SWC44 aus und klicken Sie auf CONNECT (verbinden).**

! Im Modus **Sicherheitsstufe 1** ist für die Verbindung **kein Passwort erforderlich**. Bei den **Sicherheitsstufen 2 und 3** muss für die Herstellung der Verbindung und die Durchführung der Übertragung auf dem Startbildschirm des VEO-SWC44 ein **Passwort eingegeben werden**.

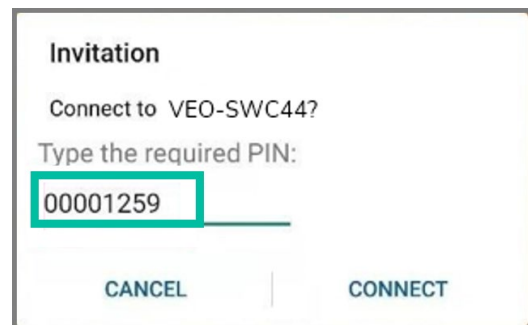

4. **Nach Eingabe des Passworts werden Ihre mobilen Inhalte auf dem Bildschirm angezeigt.**
5. **Um die Spiegelung wieder anzuhalten, klicken Sie erneut auf das Symbol "Wireless projection" (drahtlose Projektion).**

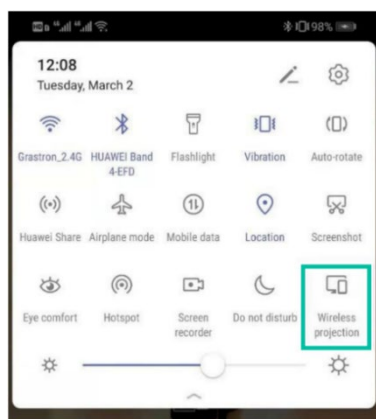

HW	Web GUI
VORSICHTSMASSNAHMEN	Web-GUI Verwaltung & Konfiguration
	Netzwerknein-tellungen
LIEFERUMFANG	Display & Audio
	Moderator-Steuerung
BESCHREIBUNG und MERKMALE	ANBAU und ANSCHLUSS
	INBETRIEBNAHME und BEDIENTUNG
FIRMWARE-UPDATE	Sicherheitsseins-tellungen
	Firmware-Upgrade
FUNKTIONEN der BEDIENTFELDER und DRAHTLOSEN SENDE	Sonstige Einstellungen
	Gerätemanager
PROBLEMLÖSUNG	UCC-Geräteinfos
TECHNISCHE DATEN	

- PC
 1. **WiFi muss aktiviert und mit dem Netzwerk verbunden sein**, in dem die Basiseinheit VEO-SWC44 angeschlossen ist.
 2. **Drücken Sie die Tastenkombination  + P und klicken Sie danach im Pop-up-Fenster die Schaltfläche „Connect to a wireless display“**(mit drahtlosem Bildschirm verbinden) an.

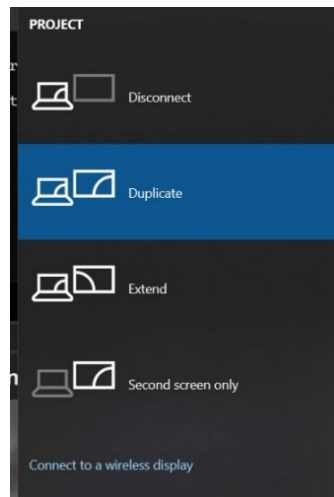

! Im Modus der **Sicherheitsstufe 1** ist für die Verbindung **kein Passwort erforderlich**. Bei den **Sicherheitsstufen 2 und 3** muss für die Herstellung der Verbindung und die Durchführung der Spiegelung auf dem Startbildschirm des VEO-SWC44 ein **Passwort eingegeben werden**. Nach Eingabe des Passworts werden Ihre mobilen Inhalte auf dem Bildschirm angezeigt.

HW	Web GUI
VORSICHTSMASSNAHMEN	Web-GUI Verwaltung & Konfiguration
LIEFERUMFANG	Netzwerksteuerelemente
BESCHREIBUNG und MERKMALE	Display & Audio
ANBAU und ANSCHLUSS	Moderatorsteuerung
INBETRIEBNAHME und BETRIEB	Systemsteuerelemente
UPDATE	Sicherheitssteuerelemente
FUNKTIONEN der BEDIENFELDER und DRAHTLOSEN SENDE	Firmware-Upgrade
PROBLEMLÖSUNG	Sonstige Einstellungen
TECHNISCHE DATEN	UCC-Gerätemanager
	Geräteinfos

5.3.5 Bildschirmfreigabe mithilfe von Chromecast

- Android-Geräte



1. Laden Sie die Anwendung **VEOShare** herunter ([siehe Kapitel Verwaltung & Konfiguration der Web-GUI-Einstellungen](#)).
2. Schließen Sie Ihr **Android-Gerät** in einem der **angezeigten WiFi-Netzwerke** an.
3. Öffnen Sie auf dem Android-Gerät die **Anwendung VEOShare** und **klicken Sie auf die Schaltfläche zur Aktualisierung der Geräteliste** (Device list - Dropdown refresh).

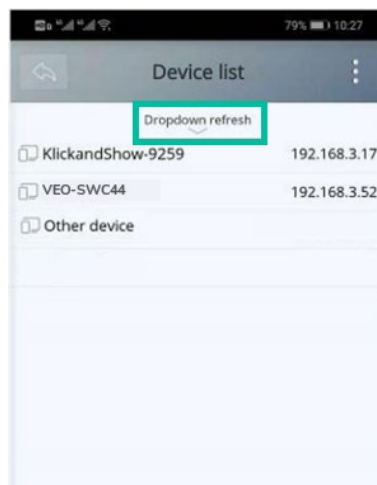

4. Wählen Sie das **VEO-SWC44-Gerät** aus, mit dem die Verbindung hergestellt werden soll, und **geben Sie das Passwort** für die Bildschirmfreigabe ein.

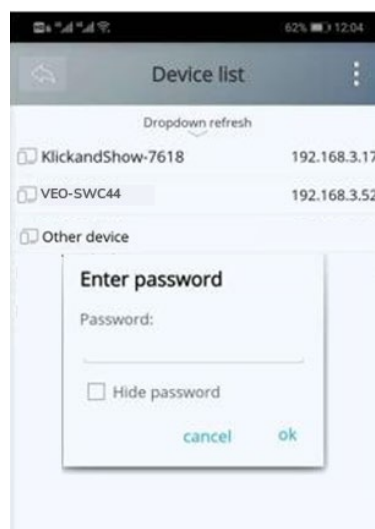

5. Um die Spiegelung wieder anzuhalten, klicken Sie erneut auf „Share Screen“ (Bildschirm freigeben).

- PC

HW	Web GUI
VORSICHTSMASSNAHMEN	Web-GUI Verwaltung & Konfiguration
LIEFERUMFANG	Netzwerkerteilungen
BESCHREIBUNG und MERKMALE	Display & Audio
ANSCHLUSS	Moderator-Steuerung
INBETRIEBNAHME und BEDienung	Systemerteilungen
UPDATE	Sicherheitserteilungen
FUNKTIONEN der BEDienung und DRAHTLOSEN SENDEr	Firmware-Upgrade
PROBLEMLÖSUNG	Sonstige Einstellungen
TECHNISCHE DATEN	UCC-Gerätmanager
	Geräteinfos

1. Schließen Sie PC und VEO-SWC44 im selben Netzwerk an.
2. Öffnen Sie den Chrome-Browser.
3. Klicken Sie auf „cast“ (übertragen), um die Verbindung zur Chromecast-Funktion herzustellen.

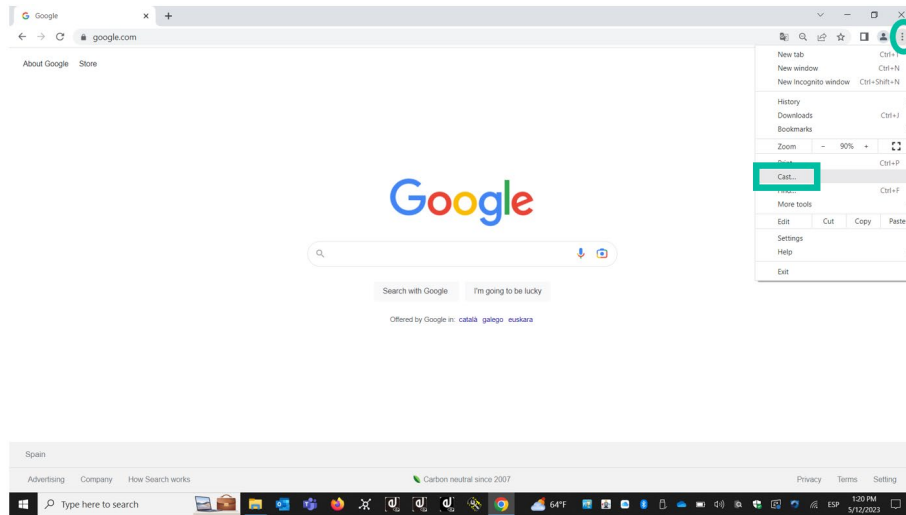

4. Klicken Sie auf die SSID des VEO-SWC44, um den Vorgang des Teilens von Inhalten anzustossen.

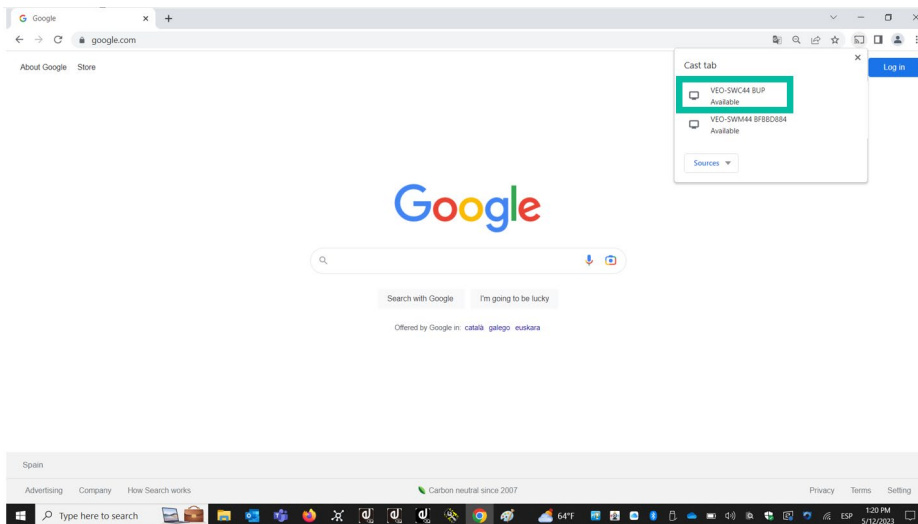

5. Um diesen Vorgang wieder anzuhalten, klicken Sie erneut auf die SSID des VEO-SWC44.

HW	Web GUI
VORSICHTSMASSNAHMEN	Web-GUI Verwaltung & Konfiguration
LIEFERUMFANG	Netzwerkerteilungen
BESCHREIBUNG und MERKMALE	Display & Audio
ANSCHLUSS	Moderator-Steuerung
INBETRIEBNAHME und BEDIENTUNG	Systemerteilungen
UPDATE	Sicherheitserteilungen
FUNKTIONEN der BEDIENTUNG und DRAHTLOSEN SENDE	Firmware-Upgrade
	Sonstige Einstellungen
PROBLEMLÖSUNG	Gerätetamanager
TECHNISCHE DATEN	Geräteinfos

5.4 Drahtloser Konferenzmodus

Der VEO-SWC44 ermöglicht die **Durchführung von Videokonferenzen mithilfe der im Konferenzraum vorhandenen und über WLAN verbundenen USB-Konferenzgeräte.**

1. **Verbinden Sie die USB-Konferenzgeräte mit den USB-Anschlüssen des VEO-SWC44.** Die Symbole von Kamera und Mikrofon erscheinen dann in der Bedienleiste der Anwendung VEOShare.
 - **Symbole in Weiss:** USB-Kamera und –Freisprecheinrichtung/Mikro sind angeschlossen.
 - **Symbole in Grün:** USB-Kamera und –Freisprecheinrichtung/Mikro sind angeschlossen und durch bestimmte Anwendungen in Betrieb.



2. Videokonferenz-Anwendung starten

- Wählen Sie als Videogerät die Option „Virtual Meeting Camera“ (Virtuelle Besprechungskamera)
- **Als Freisprecheinrichtung** wählen Sie die Option “Virtual Meeting Audio” (virtuelles Besprechungs-Audio)
- **Als Mikrofon** wählen Sie ebenfalls “Virtual Meeting Audio”.

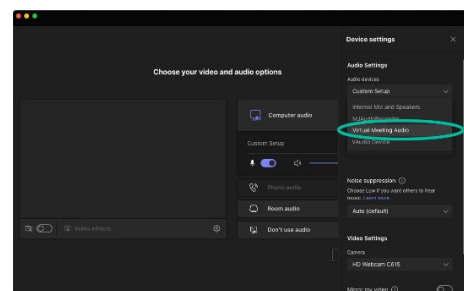
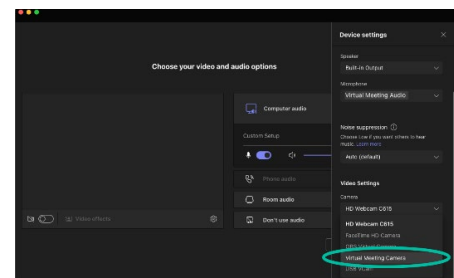

3. Durch **Anklicken der Schaltfläche „Ready to share“** (bereit zum Teilen) in der Anwendung VEOShare wird die gemeinsame Nutzung von Inhalten im drahtlosen Konferenzmodus gestartet.

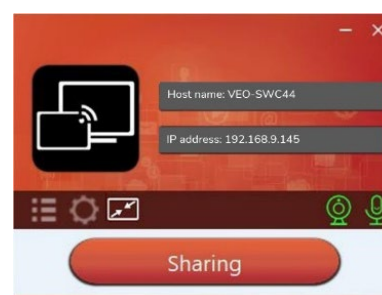

HW	Web GUI
VORSICHTSMASSNAHMEN	Web-GUI Verwaltung & Konfiguration
LIEFERUMFANG	Netzwerkerteilungen
BESCHREIBUNG und MERKMALE	Display & Audio
ANSBAU und ANSCHLUSS	Moderator-Steuerung
INBETRIEBNAHME und BEDIENTUNG	Systemerteilungen
UPDATE	Sicherheitserteilungen
FUNKTIONEN der BEDIENTUNGSENER	Firmware-Upgrade
PROBLEMLÖSUNG	Sonstige Einstellungen
TECHNISCHE DATEN	Gerätemanager
	Geräteinfos

5.5 Vorschauenfenster für den Moderator

Der VEO-SWC44 enthält ein **Vorschauenfenster**, das es dem **Moderator erlaubt, auszuwählen, welches der Online-Geräte auf dem Hauptbildschirm angezeigt werden soll**. Daneben kann er die **drahtlose Übertragung auf jedem Gerät an- oder abschalten** und die **Wiedergabelautstärke regeln**.

! Um die **Moderator-Registerkarte anzeigen, ausblenden oder bedienen zu können**, muss ein **USB-HID-kompatibles Gerät (Touchscreen, Maus, ...)** an die **Basiseinheit VEO-SWC44 angeschlossen sein**.

In der Registerkarte erscheinen die Vorschauenfenster aller angeschlossenen Sender, VEOShare-Benutzer und Airplay-/Miracast-/Chromecast-Bildschirmfreigabe-Geräte. Im Abschnitt „Moderator“ der WEB-Einstellungen stehen verschiedene vordefinierte Fenster-Layouts zur Auswahl zur Verfügung, [siehe Kapitel Moderator Layout](#).

💡 Vier Benutzer können gleichzeitig ihre Inhalte anzeigen, und 16 weitere können im Standby-Modus an die Basiseinheit VEO-SWC44 angeschlossen werden.

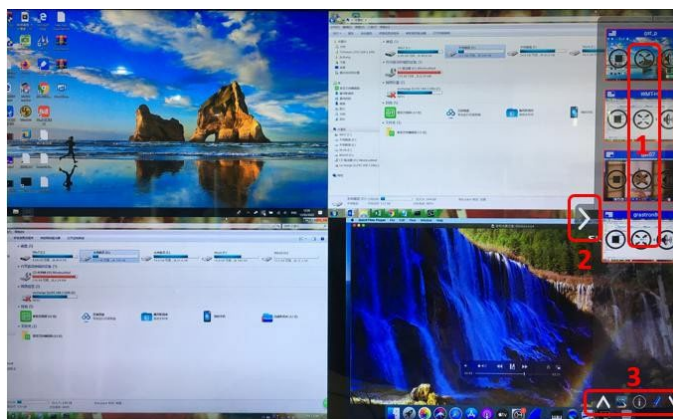

1 Schaltflächen der Moderator-Vorschau:

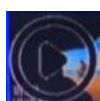

Anklicken, um die Übertragung zu starten



Anklicken, um die Spiegelung des aktuellen Teilnehmers anzuhalten



Anklicken, um das betreffende Gerät im Vollbild-Modus auf dem Hauptbildschirm anzuzeigen



Anklicken, um die Lautstärke des betreffenden Teilnehmers zu regeln

2 Pfeil zum Öffnen der Moderator-Registerkarte

3 Whiteboard und Anmerkungen. Nähere Informationen im folgenden Abschnitt.

HW	Web GUI
VORSICHTSMASSNAHMEN	Web-GUI Verwaltung & Konfiguration
LIEFERUMFANG	Netzwerk-einstellungen
BESCHREIBUNG und MERKMALE	Display & Audio
ANSCHLUSS	Moderator-Steuerung
INBETRIEBNAHME und BEDienung	System-einstellungen
FIRMWARE-UPDATE	Sicherheits-einstellungen
FUNKTIONEN der BEDienungSENDER und DRAHTLOSENSENDER	Firmware-Upgrade
PROBLEMLÖSUNG	Sonstige Einstellungen
TECHNISCHE DATEN	Geräteinfos
	UCC-Geräte-Manager

5.6 Whiteboard & Anmerkungen







Für die Funktion **Whiteboard und Anmerkungen** wird ein **USB-HID-kompatibles Gerät benötigt**, zum Beispiel ein interaktives Whiteboard (Smartboard), ein Touchscreen oder eine Maus. Die Funktion bietet zwei Optionen:

5.6.1 Whiteboard



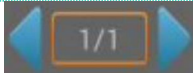





Es wird ein Whiteboard angeboten, auf dem der **Benutzer Notizen machen und Inhalte zeichnen** kann, wobei verschiedene Figuren, Farben und Hintergründe zur Verfügung stehen. Um den Whiteboard-Modus zu starten **klicken Sie auf das Symbol  auf dem Startbildschirm.**



Wählen Sie in der Werkzeugleiste (Toolbar) eine der folgenden Funktionen aus:

ID	Symbol	Funktion
Toolbar 1		Leere Seite hinzufügen
		Aktuelle Seite löschen
		Vorherige bzw. nächste Seite anzeigen
Toolbar 2		Rückgängig machen: Ein Schritt zurück in den Änderungen
		Wiederherstellen: Ein Schritt weiter in den Änderungen
		Teile von Skizzen oder Anmerkungen löschen, Durchmesser durch längeres Antippen ändern

HW	Web GUI	Web-GUI Verwaltung & Konfiguration	Netzwerk-einstellungen	Display & Audio	Moderator-Steuerung	Einbau und ANSCHLUSS	System-einstellungen	Sicherheitseinstellungen	Firmware-UPDATE	Firmware-Upgrade und DRAHTLOSEN SENDE	Sonstige Einstellungen	Geräte-Manager	UCC-Problem-LÖSUNG	Geräteinfos	TECHNISCHE DATEN
----	---------	------------------------------------	------------------------	-----------------	---------------------	----------------------	----------------------	--------------------------	-----------------	---------------------------------------	------------------------	----------------	--------------------	-------------	------------------

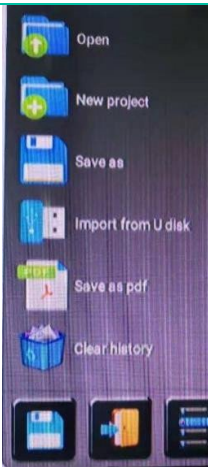
		Gesamte(n) Zeichnung/Text vom Bildschirm löschen
		Schreiben/zeichnen in verschiedenen Farben
		Grundlegende geometrische Formen zeichnen
		Farbe der Tafel auswählen; Zeichnung bleibt erhalten
Toolbar 3		Erscheint, sobald eine der Optionen „Stift“, „geometrische Formen zeichnen“ oder „Farbe der Tafel auswählen“ aktiviert wird und dient zur individuellen Anpassung der Stiftgröße, der geometrischen Form oder der Farbe
Toolbar 4		Aktuelles Bildschirmfoto (Screenshot) im lokalen Speicher ablegen (PNG+WMN)
		Whiteboard schließen und zum Startbildschirm zurückgehen; das aktuelle Projekt kann im lokalen Speicher abgelegt werden (WMN).
Datei- optionen	 	<ul style="list-style-type: none"> • Open: WMN-Datei aus lokalem Speicher öffnen und älteres Projekt weiterführen/bearbeiten • New project: Neues Projekt • Save as: Als WMN-Datei im lokalen Speicher ablegen; Datei wird nach Trennung vom Stromnetz (POWER-OFF) gelöscht • Import from U disk: Gespeichertes Projekt importieren (WMN) • Save as pdf: Alle Seiten werden im PDF-Format im lokalen Speicher abgelegt • Clear history: Alle Whiteboard- und Anmerkungs-Dateien aus dem lokalen Speicher löschen

HW	Web GUI	Web-GUI Verwaltung & Konfiguration	Netzwerk-einstellungen	Display & Audio	Moderator-Steuerung	Einbau und Anschluss	Systemeinstellungen	Sicherheits-einstellungen	Firmware-Update	Firmware-Upgrade	Sonstige Einstellungen	UCC-Gerätemanager	Geräteinfos
VORSICHTSMASSNAHMEN		LIEFERUMFANG		BESCHREIBUNG und MERKMALE		ANBETRIEBNAHME und BEDIENTUNG		FUNKTIONEN der BEDIENTUNG		PROBLEMLÖSUNG		TECHNISCHE DATEN	







5.6.2 Anmerkungen

Mithilfe dieser Option kann der Benutzer gezeichnete oder geschriebene **Anmerkungen in die angezeigten Inhalte der aktiven, gemeinsam genutzten Geräte einblenden (Overlay)**. Es stehen ihm dafür verschiedene Figuren, Farben und Hintergründe zur Verfügung.

Um den Anmerkungs-Modus zu starten, **klicken Sie auf das Symbol  auf dem Startbildschirm.**



Wählen Sie in der Werkzeugleiste (Toolbar) eine der folgenden Funktionen aus:

ID	Symbol	Funktion
Toolbar 1		Rückgängig machen: Ein Schritt zurück in den Änderungen
		Wiederherstellen: Ein Schritt weiter in den Änderungen
		Teile von Skizzen oder Anmerkungen löschen; Durchmesser durch längeres Antippen ändern
		Gesamte(n) Zeichnung/Text vom Bildschirm löschen
		Schreiben/zeichnen in verschiedenen Farben
		Grundlegende geometrische Formen zeichnen
		Farbe der Tafel auswählen; Zeichnung bleibt erhalten
		Whiteboard schließen und zum Startbildschirm zurückgehen; das aktuelle Projekt kann im lokalen Speicher abgelegt werden (WMN).
		Aktuelles Bildschirmfoto (Screenshot) im lokalen Speicher ablegen (PNG+WMN)

HW	Web GUI
VORSICHTSMASSNAHMEN	Web-GUI Verwaltung & Konfiguration
LIEFERUMFANG	Netzwerk-einstellungen
BESCHREIBUNG und MERKMALE	Display & Audio
ANSCHLUSS	Moderator-Steuerung
INBETRIEBNAHME und BEDIENTUNG	System-einstellungen
UPDATE	Sicherheits-einstellungen
FUNKTIONEN der BEDIENTUNG und DRAHTLOSEN SENDE	Firmware-Upgrade
PROBLEMLÖSUNG	Sonstige Einstellungen
TECHNISCHE DATEN	Geräte-manager
	UCC-Geräteinfos

- **Zeichnungen für angeschlossene Benutzer herunterladen**

Wird ein Bild aus dem Whiteboard- oder Anmerkungs-Modus im internen Speicher des VEO-SWC44 abgelegt, so kann der Benutzer die gespeicherten Dateien durch Scannen des QR-Codes oder durch Eingabe der entsprechenden IP-Adresse in den Browser herunterladen.

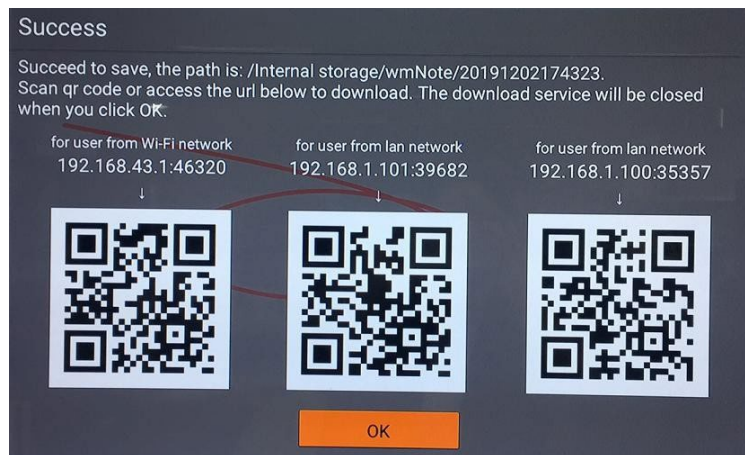

Die Daten können auf einen USB-Datenträger kopiert werden, von wo aus man sie, nachdem dieser mit dem VEO-SWC44 verbunden wurde, mit der Option „Import from U disk“ (von U-Disk importieren) in den Abschnitt Whiteboard importieren kann.

HW	Web GUI
VORSICHTSMASSNAHMEN	Web-GUI Verwaltung & Konfiguration
LIEFERUMFANG	Netzwerkzeits- teillungen
BESCHREIBUNG und MERKMALE	Display & Audio
ANSCHLUSS	Moderator- Steuerung
INBETRIEBNAHME und BEDIENTUNG	Einbau und Systemzeits- teillungen
FIRMWARE- UPDATE	Sicherheitszeits- teillungen
FUNKTIONEN der BEDIENTUNGS- UND DRAHTLOSEN SENDE	Firmware- Upgrade
PROBLEMLÖSUNG	Sonstige Einstellungen
TECHNISCHE DATEN	UCC- Gerätemanager
	Geräteinfos

6. VERWALTUNG & KONFIGURATION DER Web-GUI-EINSTELLUNGEN

Um auf die WEB-Einstellungen des VEO-SWC44 zugreifen zu können, muss die IP-Adresse der Basiseinheit in einen Internet-Browser eingegeben werden. Auf der ersten angezeigten Seite kann der Benutzer die Anwendung VEOShare für alle Plattformen herunterladen.

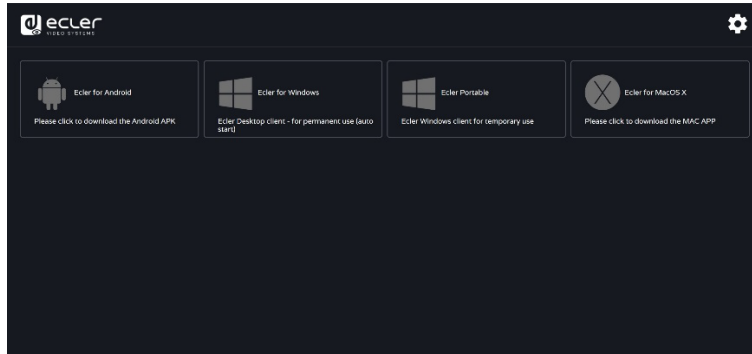

Befindet sich der VEO-SWC44 im „Wireless direct Mode“, so müssen Sie zunächst auf die SSID des VEO-SWC44 gehen und auf der Seite des Startbildschirms das aktuelle Passwort eingeben. Die IP-Adresse lautet 192.168.43.1. [Nähere Informationen zur Netzwerk-Konfiguration finden Sie im Kapitel Netzwerk-Einstellungen.](#)

1. **Klicken Sie auf das Symbol in der Ecke oben rechts, um in das Menü der WEB-Einstellungen zu gelangen.**

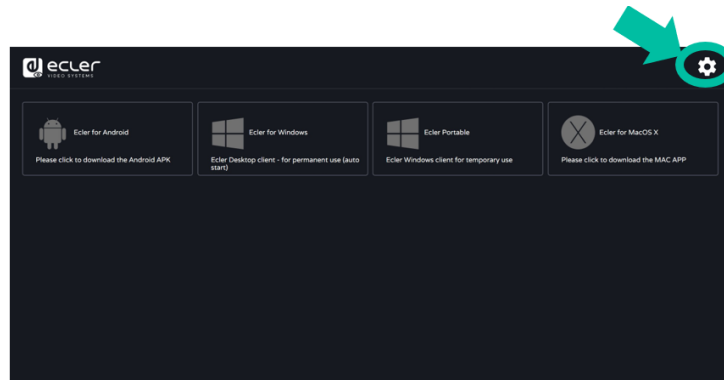

2. **Es erscheint die Anmeldeseite.**
Standard-Benutzer: admin
Standard-Passwort: admin

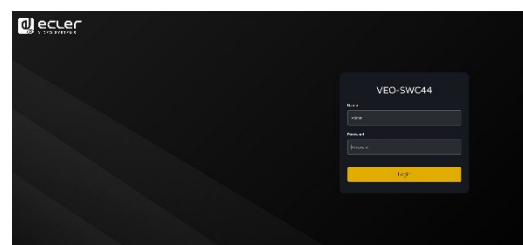

Durch Eingabe der Anmeldedaten haben Sie Zugriff auf die Hauptseite der WEB-Einstellungen mit den folgenden Konfigurationsoptionen: Netzwerkeinstellungen, Display & Audio, Moderator-Steuerung, Systemeinstellungen, Sicherheitseinstellungen, Firmware Upgrades, sonstige Einstellungen, Informationen über das Gerät.

HW	Web GUI
VORSICHTSMASSNAHMEN	Web-GUI Verwaltung & Konfiguration
LIEFERUMFANG	Netzwerkeinstellungen
BESCHREIBUNG und MERKMALE	Display & Audio
ANSCHLUSS	Moderator-Steuerung
INBETRIEBNAHME und BEDIENTUNG	Systemeinstellungen
UPDATE	Sicherheitseinstellungen
FUNKTIONEN der BEDIENTUNG und DRAHTLOSEN SENDE	Firmware-Upgrade
PROBLEMLÖSUNG	Sonstige Einstellungen
TECHNISCHE DATEN	Gerätemanager
	Geräteinfos

6.1 Network Settings (Netzwerkeinstellungen)

Um die Leistungsfähigkeit des VEO-SWC44 vollumfänglich ausschöpfen zu können, ist es wichtig, dass die Netzwerkeinstellungen der Basiseinheit gemäss den Anforderungen der beabsichtigten Anwendung konfiguriert und integriert werden. Der VEO-SWC44 verfügt über zwei unabhängige Netzwerkkarten für kabelgebundenes LAN und eine WiFi-Netzwerkkarte.

Auf der Seite der Netzwerkeinstellungen kann auf die folgenden Abschnitte zugegriffen werden:

6.1.1 Wireless Network (Drahtloses Netzwerk)

In diesem Abschnitt kann der Benutzer den **Netzwerk-Betriebsmodus** des VEO-SWC44 einstellen.

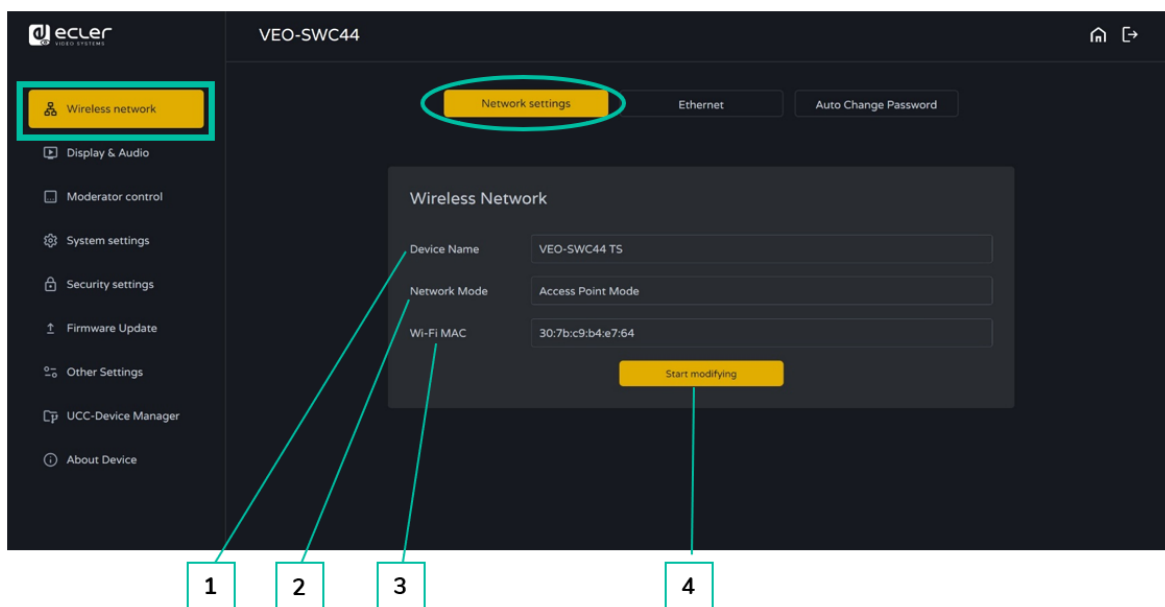

1. **Device name** (Gerätebezeichnung): Aktuell zugewiesene Bezeichnung des VEO-SWC44
2. **Network mode** (Netzwerkmodus): Aktuell konfigurierter Netzwerk-Betriebsmodus
3. **WiFi Mac**: Hier wird die der Netzwerkkarte des VEO-SWC44 zugewiesene MAC-Adresse angezeigt.
4. **Start modifying** (Ändern): Klicken Sie diese Option an, um einen Netzwerkeinstellungs-Assistenten (Network Setup Wizard) aufzurufen, der zur Verfügung steht, um den Netzwerk-Betriebsmodus so zu ändern, dass der VEO-SWC44 perfekt in eine vorhandene drahtlose Infrastruktur integriert wird.

! Für jede Änderung am Netzwerkmodus müssen die Geräte VEO-SWC44TH und VEO-SWC44TU erneut mit der Basiseinheit VEO-SWC44 gepairt werden.

HW	Web GUI
VORSICHTSMASSNAHMEN	Web-GUI Verwaltung & Konfiguration
LIEFERUMFANG	Netzwerk-einstellungen
BESCHREIBUNG und MERKMALE	Display & Audio
ANSCHLUSS	Moderator-Steuerung
INBETRIEBNAHME und BEDIENUNG	Systemeinstellungen
FIRMWARE-UPDATE	Sicherheits-einstellungen
FUNKTIONEN der BEDIENFELDER und DRAHTLOSEN SENDE	Firmware-Upgrade
PROBLEMLÖSUNG	Sonstige Einstellungen
TECHNISCHE DATEN	UCC-Gerätemanager
	Geräteinfos

6.1.1.1 Konfiguration der Netzwerkmodi

- 1. Device Name** (Gerätebezeichnung): Geben Sie eine Gerätebezeichnung für die Basiseinheit VEO-SWC44 ein. Zulässige Zeichen: „a-z“, „A-Z“, „0-9“, „-“, „_“ und „Leerzeichen“. Klicken Sie dann auf „Next step“ (Weiter).

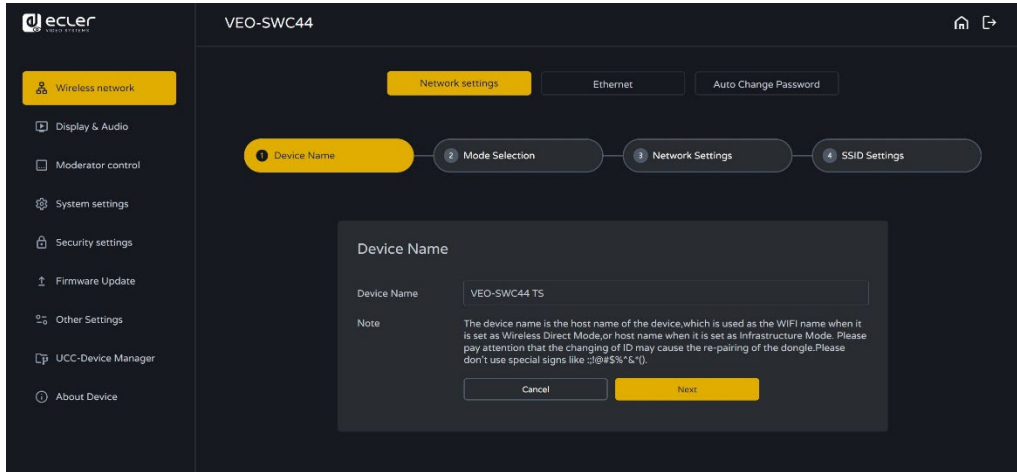

- 2. Mode Selection** (Modusauswahl): Wählen Sie den gewünschten Netzwerkmodus und klicken Sie dann auf „Next Step“ (Weiter).

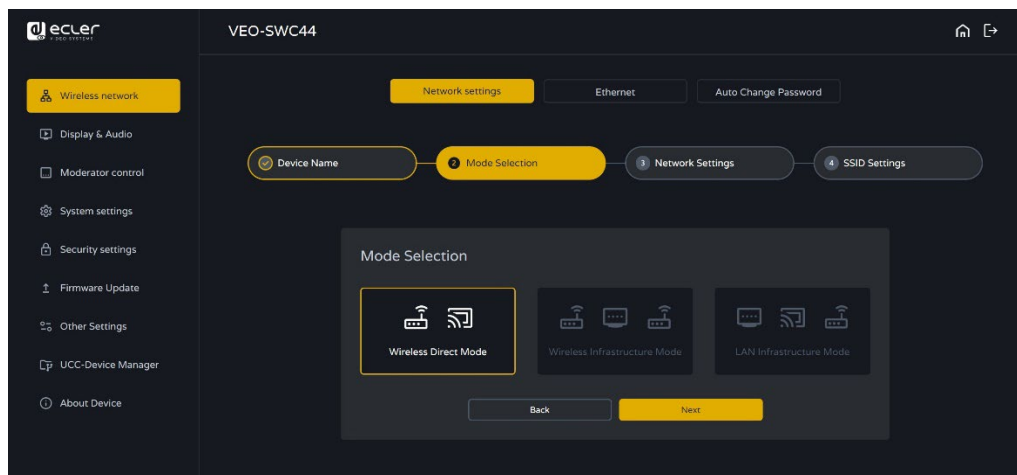

HW	Web GUI
VORSICHTSMASSNAHMEN	Web-GUI Verwaltung & Konfiguration
LIEFERUMFANG	Netzwerkerteilungen
BESCHREIBUNG und MERKMALE	Display & Audio
ANSCHLUSS	Moderator-Steuerung
INBETRIEBNAHME und BEDIENTUNG	Systemerteilungen
UPDATE	Sicherheitserteilungen
FUNKTIONEN der BEDIENTUNG und DRAHTLOSEN SENDE	Firmware-Upgrade
PROBLEMLÖSUNG	Sonstige Einstellungen
TECHNISCHE DATEN	UCC-Gerätemanager
	Geräteinfos

- **Wireless Direct Mode** (Drahtloser Direktmodus)

Der VEO-SWC44 fährt nach einem Zurücksetzen auf die Werkseinstellungen bzw. beim ersten Gebrauch mit der eigenständigen Standardkonfiguration „Wireless direct mode“ hoch. Die Basiseinheit erstellt ihren eigenen drahtlosen Zugriffspunkt (Wireless Access Point), mit dem sich alle Geräte verbinden müssen, um Inhalte mit der Basiseinheit teilen zu können. Dies ist die beste Option für vorübergehende Einsätze, kleine Anlagen und Räume ohne Netzwerk-Zugriff bzw. Räume mit Netzwerken, auf die Gäste aufgrund strenger Sicherheitsvorgaben keinen Zugriff haben und die vollständig vom Firmennetzwerk getrennt sind.

In diesem Modus kann der VEO-SWC44 arbeiten, ohne die Notwendigkeit, weitere drahtlose Netzwerke zu konfigurieren. Paaren Sie einfach die Geräte VEO-SWC44TH / VEO-SWC44TU mit der Basiseinheit VEO-SWC44, stellen Sie eine Verbindung zum internen Hotspot des VEO-SWC44 her und öffnen Sie die Anwendung VEOShare bzw. benutzen Sie eines der drahtlosen Übertragungsprotokolle Airplay, Miracast oder Chromecast.

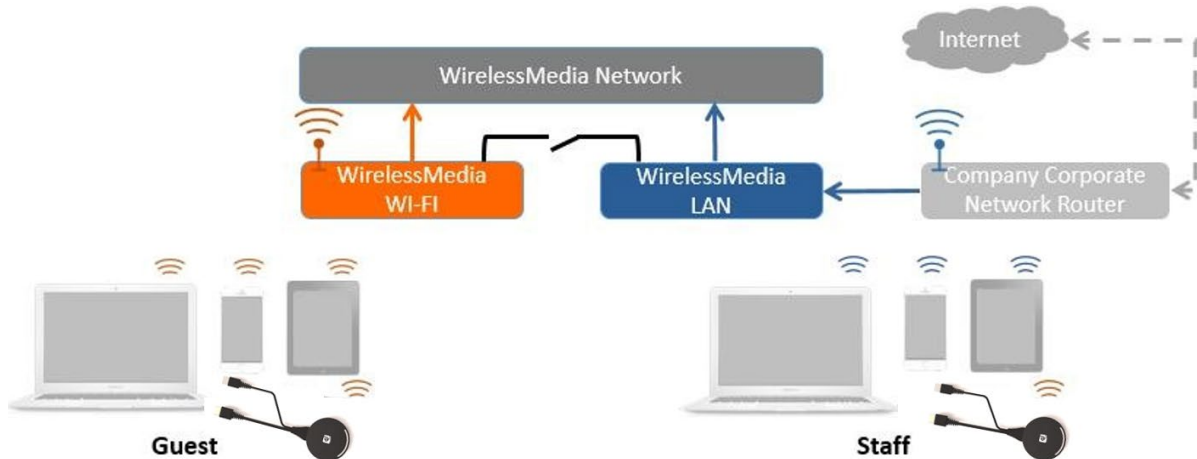

1. Klicken Sie auf „Next step“ (Weiter), um den WiFi-Zugriffspunkt einzurichten.

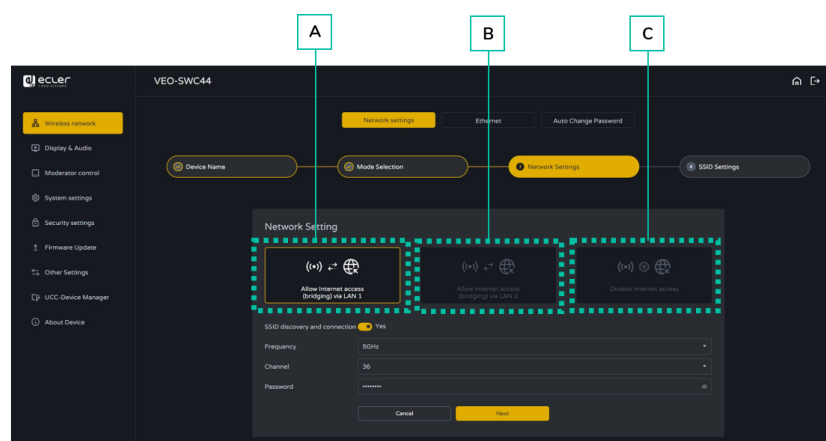

- Im „Wireless Direct Mode“ gibt es drei Möglichkeiten zur Verbindung mit dem Internet über den VEO-SWC44:

HW	Web GUI
VORSICHTSMASSNAHMEN	Web-GUI Verwaltung & Konfiguration
LIEFERUMFANG	Netzwerkerteilungen
BESCHREIBUNG und MERKMALE	Display & Audio
ANSBAU und ANSCHLUSS	Moderator-Steuerung
INBETRIEBNAHME und BENIEDUNG	Systemerteilungen
FIRMWARE-UPDATE	Sicherheitserteilungen
FUNKTIONEN der BENIEDUNGSENDER	Firmware-Upgrade
	Sonstige Einstellungen
	Gerätemanager
	UCC-Geräteinfos
PROBLEMLÖSUNG	
TECHNISCHE DATEN	

- a) **Allow internet access (bridging) via LAN 1** (Internetzugang (Bridging) über LAN 1 zulassen): Das Quellgerät kann sich mit dem Internet verbinden, wenn der Anschluss LAN 1 zur Verfügung steht.
 - b) **Allow internet access (bridging) via LAN 2** (Internetzugang (Bridging) über LAN 2 zulassen): Das Quellgerät kann sich mit dem Internet verbinden, wenn der Anschluss LAN 2 zur Verfügung steht.
 - c) **Disable internet access** (Internetzugang sperren): Das Quellgerät kann sich in diesem Modus nicht mit dem Internet verbinden.
- **SSID discovery and connection** (SSID finden und Verbindung herstellen): Wählen Sie „Yes“ (Ja), um die SSID des VEO-SWC44 sichtbar zu machen, und „No“ (Nein), um sie auszublenden.
 - **Frequency** (Frequenz): Anklicken und WiFi-Frequenz auf 2,4 GHz bzw. 5 GHz einstellen. Standardwert ist 5 GHz.
 - **Channel** (Kanal): Anklicken und WiFi-Kanal auswählen. Standardwert ist 5 GHz, Auto. Wird ein anderer WiFi-Kanal eingestellt, so ist kein erneutes Pairen des drahtlosen Senders erforderlich.
 - **2,4 GHz Frequenzband:** Kanäle 1, 2, 3, 4, 5, 6, 7, 8, 9, 10, 11
 - **5 GHz Frequenzband:** Es ist nicht erforderlich, den 5G-Kanal einzustellen, das System stellt automatisch den geeigneten Kanal ein. Standardwert: 5 GHz, Kanal: Auto.
 - **Standardkanal (USA):** 36,40,44,48 oder 149,153,157,161. Es werden vier Kanäle gleichzeitig geöffnet und das System wählt unter diesen automatisch den am besten geeigneten Kanal aus.
 - **Standardkanal (Europa):** 36,40,44,48
 - **Standardkanal (China):** 149,153,157,161
 - **Password** (Passwort): Klicken Sie auf das Eingabefeld, um das entsprechende Passwort einzugeben; Länge 8 Zeichen.
2. **Klicken Sie auf „Next step“** (Weiter), um die **SSID** des Gäste- bzw. des Mitarbeiter-Netzwerks (**GUEST network SSID / STAFF network SSID**) zu bearbeiten oder zu ändern. Diese Information wird auf dem Startbildschirm des VEO-SWC44 angezeigt.

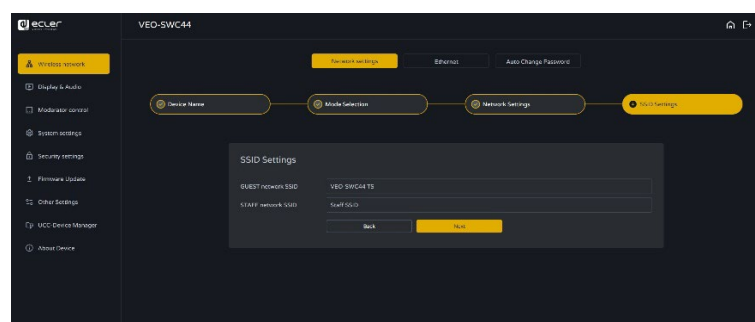

3. **Klicken Sie auf „Submit settings“** (Einstellungen übermitteln), um die **Konfiguration abzuschließen**. Pairen Sie dann erneut die drahtlosen Sender mit dem VEO-SWC44.

HW	Web GUI
VORSICHTSMASSNAHMEN	Web-GUI Verwaltung & Konfiguration
LIEFERUMFANG	Netzwerkerteilungen
BESCHREIBUNG und MERKMALE	Display & Audio
ANSCHLUSS	Moderator-Steuerung
INBETRIEBNAHME und BEDIENTUNG	Systemerteilungen
FIRMWARE-UPDATE	Sicherheitserteilungen
FUNKTIONEN der BEDIENTUNG und DRAHTLOSEN SENDE	Firmware-Upgrade
	Sonstige Einstellungen
	Gerätemanager
	PROBLEMLÖSUNG
	TECHNISCHE DATEN

- **Wireless Infrastructure mode** (Modus drahtloser Infrastruktur)

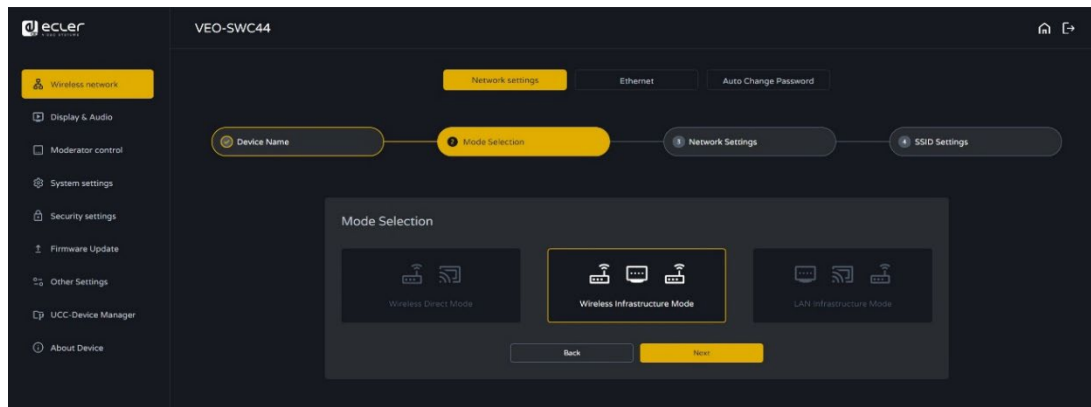

Der VEO-SWC44 kann gleichzeitig mit einem kabelgebundenen und einem drahtlosen Netzwerk verbunden werden. Das segmentierte duale System des VEO-SWC44 bietet zwei getrennte Routingwege, die gleichzeitig an die Basiseinheit angeschlossen werden können. Dies ist sehr hilfreich für Organisationen, die ein drahtloses „Gästenetzwerk“ für Besucher betreiben und ein kabelgebundenes „Staff-Netzwerk“ für die Mitarbeiter. Besucher haben keinerlei Zugriff auf die Ressourcen des internen Firmennetzwerks, aber sowohl die Gäste als auch die Mitarbeiter haben Zugriff auf das Internet.

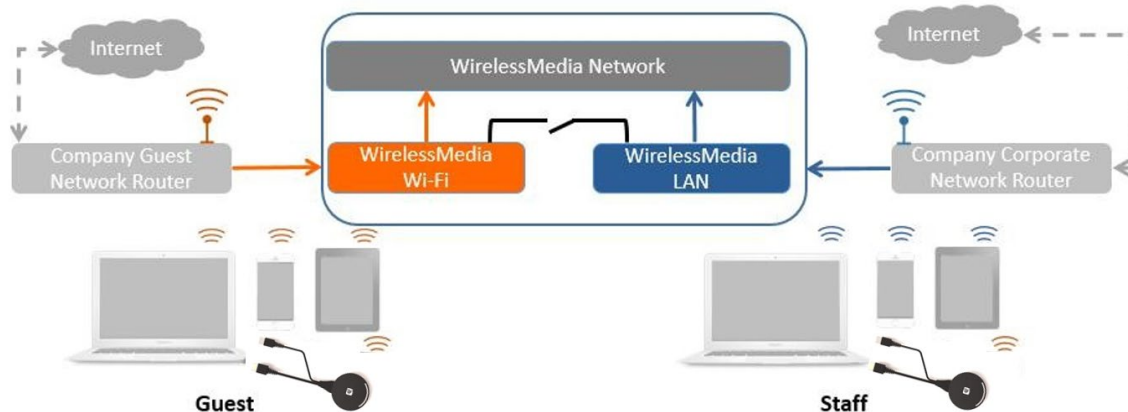

In diesem Modus können die Benutzer ihre Präsentationen mithilfe von VEO-SWC44TH / VEO-SWC44TU / VEOCast / nativen drahtlosen Protokollen (Airplay, Miracast, Chromecast) durchführen. Die Geräte VEO-SWC44TH / VEO-SWC44TU werden mit dem WiFi-Zugriffspunkt des „Gäste-Netzwerks“ verbunden, welcher wiederum mit dem internen WiFi-Zugriffspunkt des VEO-SWC44 verbunden ist. (Sie können aber auch für den Anschluss an den Firmen-Zugriffspunkt konfiguriert werden). **Benutzer mobiler Geräte bleiben an ihr aktuelles Netzwerk angeschlossen** und haben somit Zugriff auf ihre normale Firmenumgebung und auf das Internet.

HW	Web GUI
VORSICHTSMASSNAHMEN	Web-GUI Verwaltung & Konfiguration
LIEFERUMFANG	Netzwerkerteilungen
BESCHREIBUNG und MERKMALE	Display & Audio
ANSCHLUSS	Moderator-Steuerung
INBETRIEBNAHME und BEDienung	Systemerteilungen
FIRMWARE-UPDATE	Sicherheitserteilungen
FUNKTIONEN der BEDienungSFELDER und DRAHTLOSEN SENDEr	Firmware-Upgrade
PROBLEMLÖSUNG	Sonstige Einstellungen
TECHNISCHE DATEN	UCC-Gerätemanager
	Geräteinfos

1. Klicken Sie auf „Next step“, um auf die Konfigurationsseite für diesen Netzwerkmodus zu gelangen.

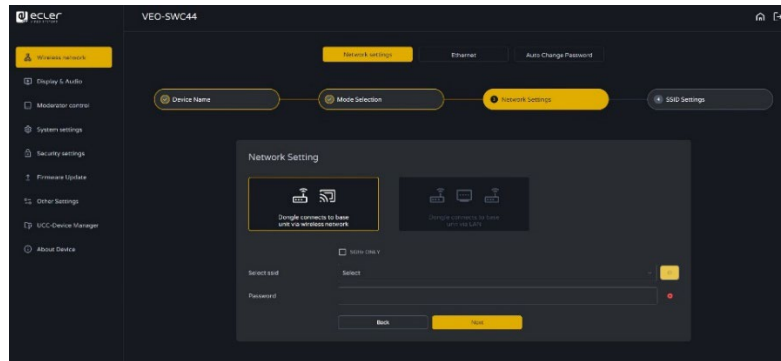

2. Wählen Sie ein drahtloses Netzwerk für Gastbenutzer aus, das vom Firmen-LAN getrennt ist.

- **Select SSID (SSID wählen):** Wählen Sie ein drahtloses Netzwerk aus, mit dem der VEO-SWC44 als Gast verbunden werden soll.
- **Password:** (Passwort): Geben Sie das Passwort ein, um den VEO-SWC44 mit dem Gästenetzwerk zu verbinden.

3. Klicken Sie auf „Next step“, um die SSID des Gäste- bzw. des Mitarbeiter-Netzwerks zu bearbeiten oder zu ändern.

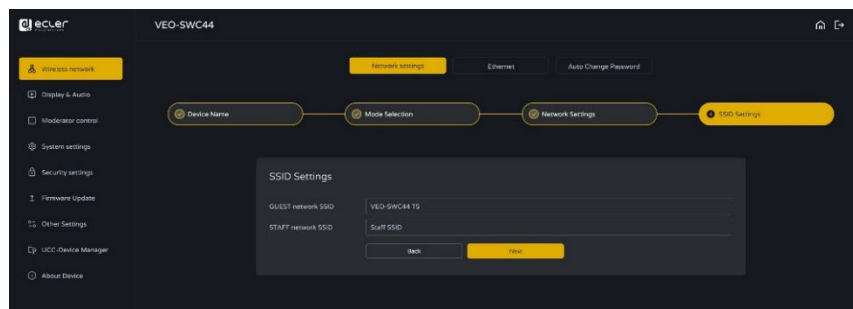

Die WiFi-Bezeichnungen beider Netzwerke (Gäste/Mitarbeiter) werden nach Anklicken der Option „Submit settings“ (Einstellungen übermitteln) auf dem Startbildschirm angezeigt.

4. Klicken Sie auf „Submit settings“, um die Konfiguration abzuschließen. Paaren Sie dann erneut die drahtlosen Sender mit dem VEO-SWC44.
5. Wählen Sie ein LAN-Netzwerk, das für die Mitarbeiter des Unternehmens betrieben wird.

In diesem Modus wird der **drahtlose Sender** normalerweise **für die interne Nutzung durch das Personal** gepairt.

- **Select SSID:** Wählen Sie die SSID eines drahtlosen Netzwerks, mit dem der VEO-SWC44 als Gast verbunden werden soll.
- **Password:** Geben Sie das Passwort für die Verbindung des VEO-SWC44 mit dem Gästenetzwerk ein.
- **Select dongle SSID:** Stellen Sie hier das LAN-Netzwerk ein, mit dem der VEO-SWC44 verbunden ist, um den drahtlosen Sender zu pairen.
- **Password:** Geben Sie das Passwort für das LAN ein.

HW	Web GUI
VORSICHTSMASSNAHMEN	Web-GUI Verwaltung & Konfiguration
LIEFERUMFANG	Netzwerkerteilungen
BESCHREIBUNG und MERKMALE	Display & Audio
ANSCHLUSS	Moderator-Steuerung
INBETRIEBNAHME und BEDIENTUNG	Systemerteilungen
FIRMWARE-UPDATE	Sicherheitserteilungen
FUNKTIONEN der BEDIENTUNG und DRAHTLOSEN SENDE	Firmware-Upgrade
PROBLEMLÖSUNG	Sonstige Einstellungen
TECHNISCHE DATEN	UCC-Gerätemanager
	Geräteinfos

6. Klicken Sie auf „Next step“, um die SSID des GUEST- bzw. des STAFF-Netzwerks zu bearbeiten oder zu ändern.

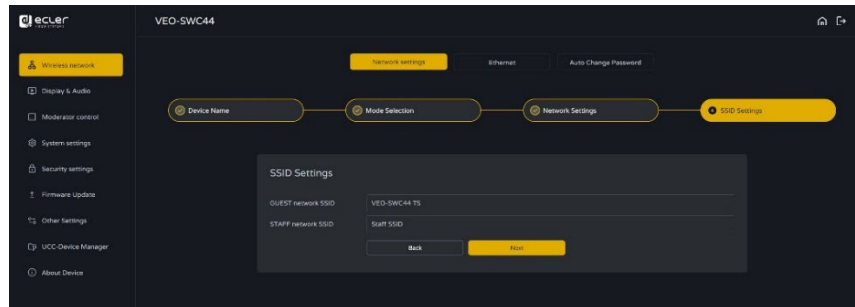

- LAN Infrastructure Mode (LAN-Infrastruktur-Modus)

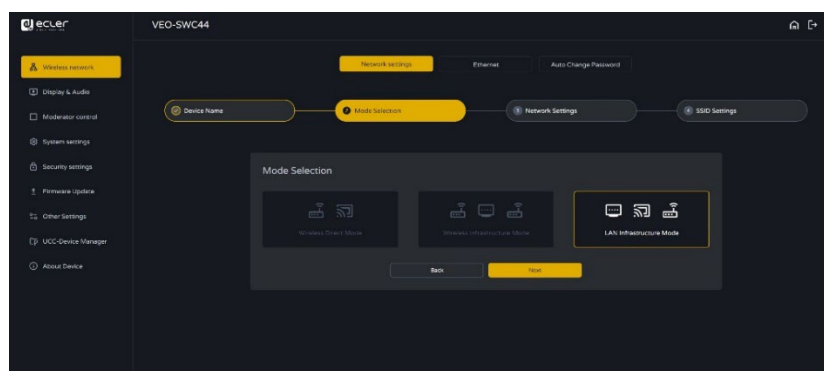

In dieser Konfiguration ist der integrierte WiFi-Zugriffspunkt des VEO-SWC44 deaktiviert.

VEO-SWC44TH / VEO-SWC44TU und mobile Geräte können mit dem gesicherten drahtlosen Zugriffspunkt des Firmennetzwerks verbunden werden. Die Basiseinheit VEO-SWC44 wird über Netzwerkkabel an das Firmennetzwerk angeschlossen.

Mitarbeiter können über ihre üblichen Zugriffspunkte auf das Firmennetzwerk zugreifen, ohne dass das WiFi geändert werden muss, vorausgesetzt, dass beide Netzwerke dem gleichen Bereich angehören.

! VEO-SWC44TH / VEO-SWC44TU werden automatisch mit dem Zugriffspunkt für Mitarbeiter gepairt, nicht mit der Basiseinheit VEO-SWC44.

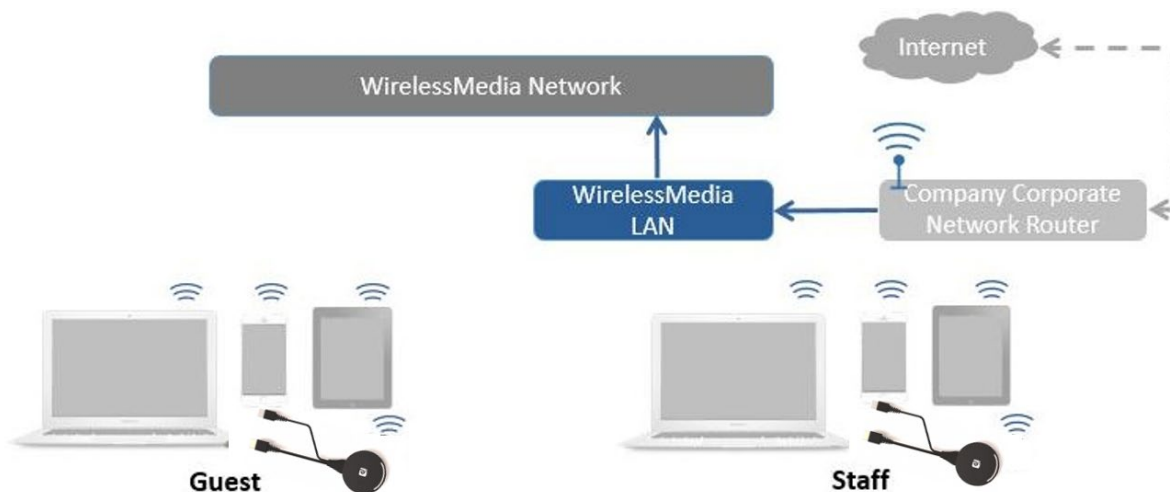

HW	Web GUI
VORSICHTSMASSNAHMEN	Web-GUI Verwaltung & Konfiguration
LIEFERUMFANG	Netzwerkerteilungen
BESCHREIBUNG und MERKMALE	Display & Audio
ANSCHLUSS	Moderator-Steuerung
INBETRIEBNAHME und BEDienung	Systemerteilungen
UPDATE	Sicherheitserteilungen
FUNKTIONEN der BEDienung und DRAHTLOSEN SENDEr	Firmware-Upgrade
PROBLEMLösUNG	Sonstige Einstellungen
TECHNISCHE DATEN	UCC-Gerätemanager
	Geräteinfos

1. Klicken Sie auf „Next step“, um ein LAN-Netzwerk auszuwählen, das vom Firmenpersonal benutzt wird, und pairen Sie die drahtlosen Sender erneut mit diesem Netzwerk.

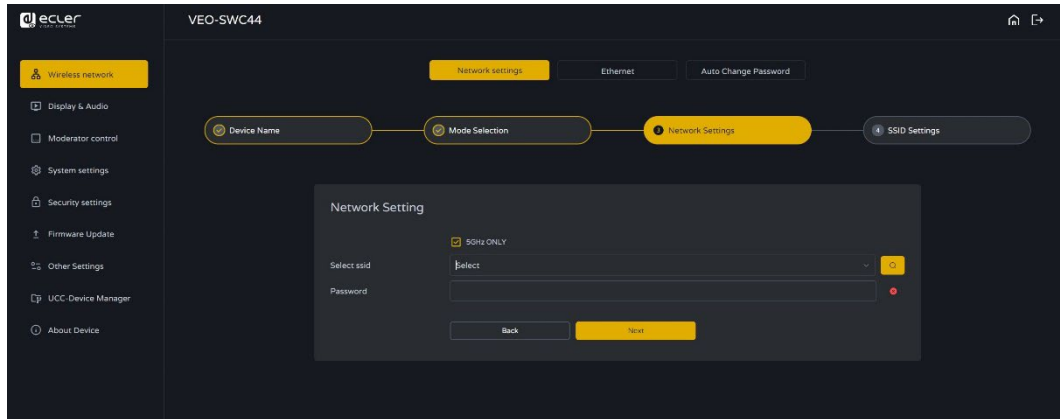

2. Klicken Sie auf „Next step“, um die GUEST / STAFF network SSID zu bearbeiten oder zu ändern.

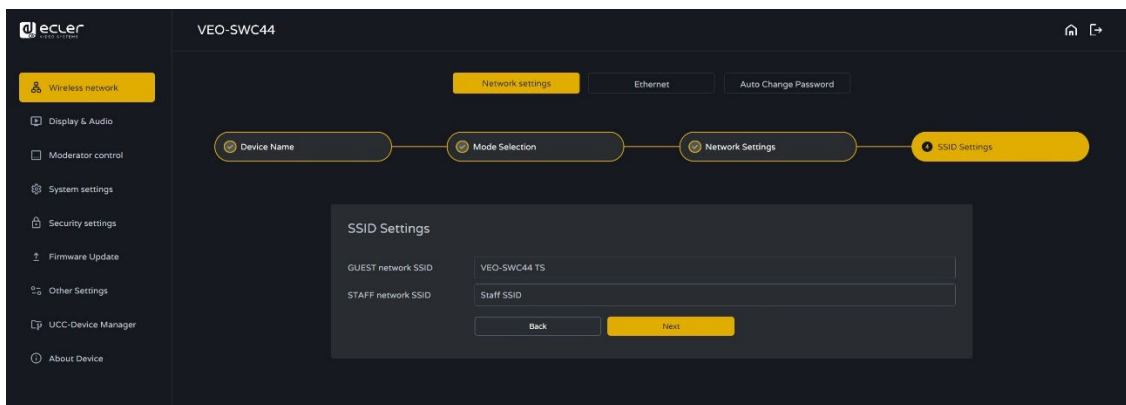

3. Beide WiFi-Bezeichnungen (Guest und Staff) werden nach Anklicken von „Submit settings“ auf dem Startbildschirm angezeigt.
4. Nach erfolgreicher Übergabe der Einstellungen pairen Sie bitte die drahtlosen Sender erneut mit dem VEO-SWC44.

HW	Web GUI
VORSICHTSMASSNAHMEN	Web-GUI Verwaltung & Konfiguration
LIEFERUMFANG	Netzwerkerteilungen
BESCHREIBUNG und MERKMALE	Display & Audio
ANSCHLUSS	Moderator-Steuerung
INBETRIEBNAHME und BEDIENTUNG	Systemerteilungen
UPDATE	Sicherheitserteilungen
FUNKTIONEN der BEDIENTUNG	Firmware-Upgrade
PROBLEMLÖSUNG	Sonstige Einstellungen
TECHNISCHE DATEN	UCC-Geräteinfos

6.1.2 Ethernet

In diesem Abschnitt kann der Benutzer die Einstellungen für die kabelgebundenen Anschlüsse LAN 1 und LAN 2 festlegen.

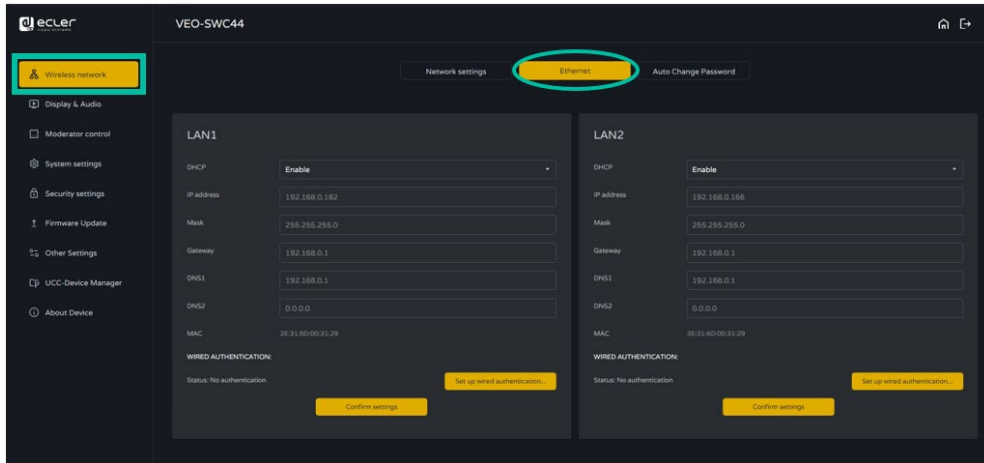

- **DHCP:** Dieser Parameter ermöglicht es dem Benutzer, die automatische Zuweisung der IP-Adresse zu aktivieren, sofern ein DHCP-Server im Netzwerk angeschlossen ist. Um eine feste IP-Adresse zu konfigurieren, muss diese Option deaktiviert sein.
- **Mask:** Hier kann der Benutzer die gewünschte Netzwerkmaske eingeben.
- **Gateway:** Hier kann der Benutzer das gewünschte IP-Gateway eingeben.
- **DNS1-2:** Hier kann der Benutzer die gewünschten DNS-Server eingeben.

6.1.3 Automatische Passwort-Änderung

Das **Passwort bleibt** für alle Teilnehmer der Besprechung **unverändert**, solange noch **wenigstens ein drahtloser Sender oder ein Mobilgerät mit der Basiseinheit VEO-SWC44 verbunden ist**. Nachdem der **letzte Benutzer von der Basiseinheit getrennt wurde**, beginnt **eine zuvor festgelegte Zeit zu laufen**. Nach einer Passwortänderung ist ein erneutes Pairen der Geräte VEO-SWC44TH / VEO-SWC44TU nicht erforderlich.

1. **Stellen Sie die automatische Passwortänderung so ein, dass das WiFi-Passwort immer nach Ablauf einer bestimmten Zeit geändert wird.**

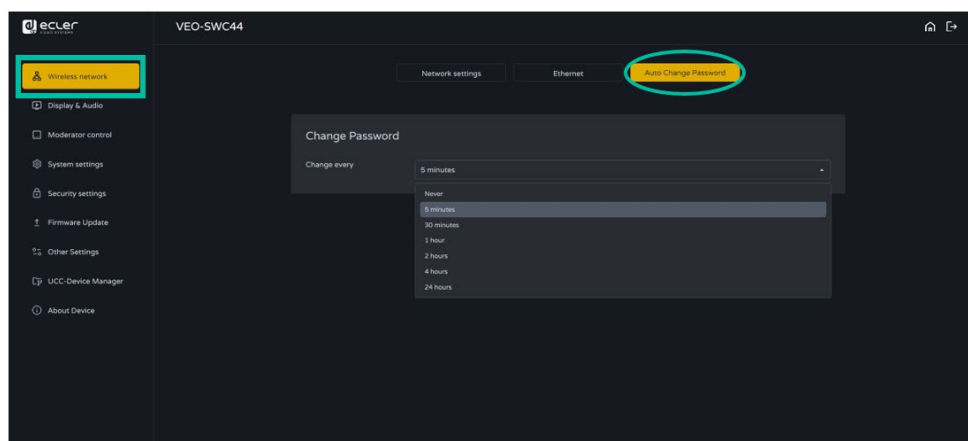

HW	Web GUI
VORSICHTSMASSNAHMEN	Web-GUI Verwaltung & Konfiguration
LIEFERUMFANG	Netzwerkerteilungen
BESCHREIBUNG und MERKMALE	Display & Audio
ANSCHLUSS	Moderator-Steuerung
INBETRIEBNAHME und BEDIENTUNG	Systemerteilungen
UPDATE	Sicherheitserteilungen
FUNKTIONEN der BEDIENTUNG und DRAHTLOSEN SENDE	Firmware-Upgrade
PROBLEMLÖSUNG	Sonstige Einstellungen
TECHNISCHE DATEN	UCC-Geräteinfos

2. Klicken Sie auf die gewünschte Einstellung:

- **Never:** WiFi-Passwort niemals ändern (auch nicht nach einer Trennung von der Stromversorgung)
- **5 minutes:** WiFi-Passwort alle 5 Minuten ändern
- **30 minutes:** WiFi-Passwort alle 30 Minuten ändern
- **1 hour:** WiFi-Passwort jede Stunde ändern
- **2 hours:** WiFi-Passwort alle 2 Stunden ändern
- **4 hours:** WiFi-Passwort alle 4 Stunden ändern
- **24 hours:** WiFi-Passwort alle 24 Stunden ändern

6.2 Display & Audio

6.2.1 HDMI®

6.2.1.1 HDMI Resolution (HDMI®-Auflösung)

Wählen Sie die gewünschte Auflösung am HDMI®-Ausgang der Basiseinheit.

Verfügbare HDMI®-Ausgangs-Auflösungen:

- Auto
- 3840x2160@60Hz
- 3840x2160@50Hz
- 3840x2160@30Hz
- 1920x1080@60Hz
- 1920x1080@50Hz
- 1920x1080@30Hz
- 1280x720@60Hz
- 1280x720@50Hz

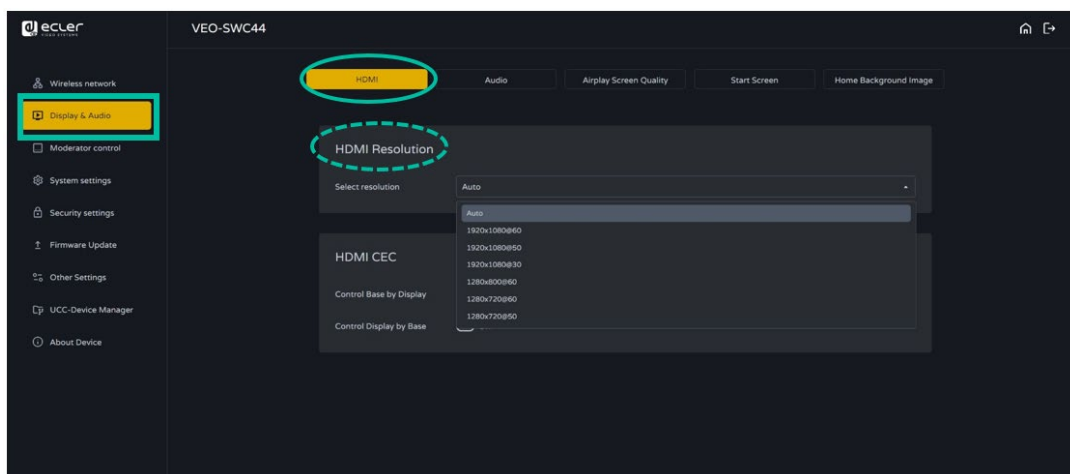

Sollte der Bildschirm nur FULL HD unterstützen, so wird die 4K-Auflösung in der Liste der verfügbaren Auflösungen nicht angezeigt.

HW	Web GUI
VORSICHTSMASSNAHMEN	Web-GUI Verwaltung & Konfiguration
LIEFERUMFANG	Netzwerkerteilungen
BESCHREIBUNG und MERKMALE	Display & Audio
ANSCHLUSS	Moderator-Steuerung
INBETRIEBNAHME und BEDIENTUNG	Systemerteilungen
UPDATE	Sicherheitserteilungen
FUNKTIONEN der BEDIENTUNG	Firmware-Upgrade
PROBLEMLÖSUNG	Sonstige Einstellungen
TECHNISCHE DATEN	Gerätemanager
	Geräteinfos

6.2.1.2 HDMI® CEC

Der **VEO-SWC44** unterstützt den Standard **HDMI® CEC**, sofern der angeschlossene Bildschirm ebenfalls CEC-kompatibel ist.

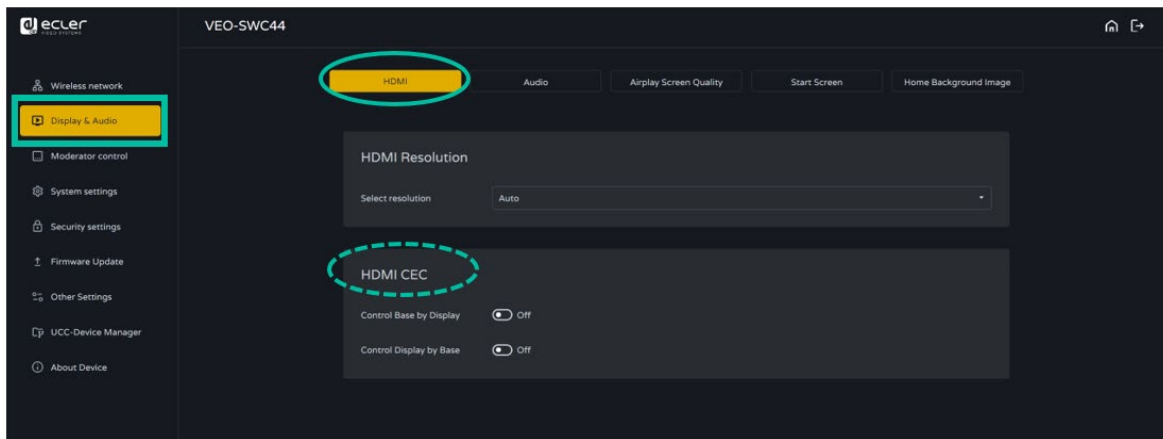

- Control Base by the display** (Basis durch Bildschirm steuern)

Mit dieser Option können Sie wählen, ob die angeschlossene Basiseinheit VEO-SWC44 automatisch in den Standby-Modus gehen soll oder nicht, sobald der Bildschirm abgeschaltet wird.

 - On:** Sobald der Bildschirm abgeschaltet wird, wird auch die Basiseinheit VEO-SWC44 automatisch abgeschaltet.
 - Off (Standard):** Die Basiseinheit VEO-SWC44 wird nicht automatisch mit abgeschaltet, wenn der Bildschirm abgeschaltet wird.
- Control Display by Base** (Bildschirm durch Basis steuern)

Mit dieser Option können Sie wählen, ob der Bildschirm automatisch in den Standby-Modus gehen soll oder nicht, sobald die angeschlossene Basiseinheit VEO-SWC44 abgeschaltet wird.

 - ON (Standard):** Sobald der VEO-SWC44 abgeschaltet wird, wird auch der angeschlossene Bildschirm automatisch abgeschaltet.
 - OFF:** Der Bildschirm wird nicht automatisch mit abgeschaltet, wenn der VEO-SWC44 abgeschaltet wird.

HW	Web GUI
VORSICHTSMASSNAHMEN	Web-GUI Verwaltung & Konfiguration
LIEFERUMFANG	Netzwerk- und teillungen
BESCHREIBUNG und MERKMALE	Display & Audio
ANSCHLUSS	Moderator-Steuerung
INBETRIEBNAHME und BEDIENTUNG	System- und teillungen
FIRMWARE-UPDATE	Sicherheits- und teillungen
FUNKTIONEN der BEDIENTUNG	Firmware-Upgrade
PROBLEMLÖSUNG	Sonstige Einstellungen
TECHNISCHE DATEN	UCC-Gerätemanager
	Geräteinfos

6.2.2 Audio

Hier kann der Benutzer **auswählen, welche Soundquelle zum Audioausgang geroutet werden soll.**

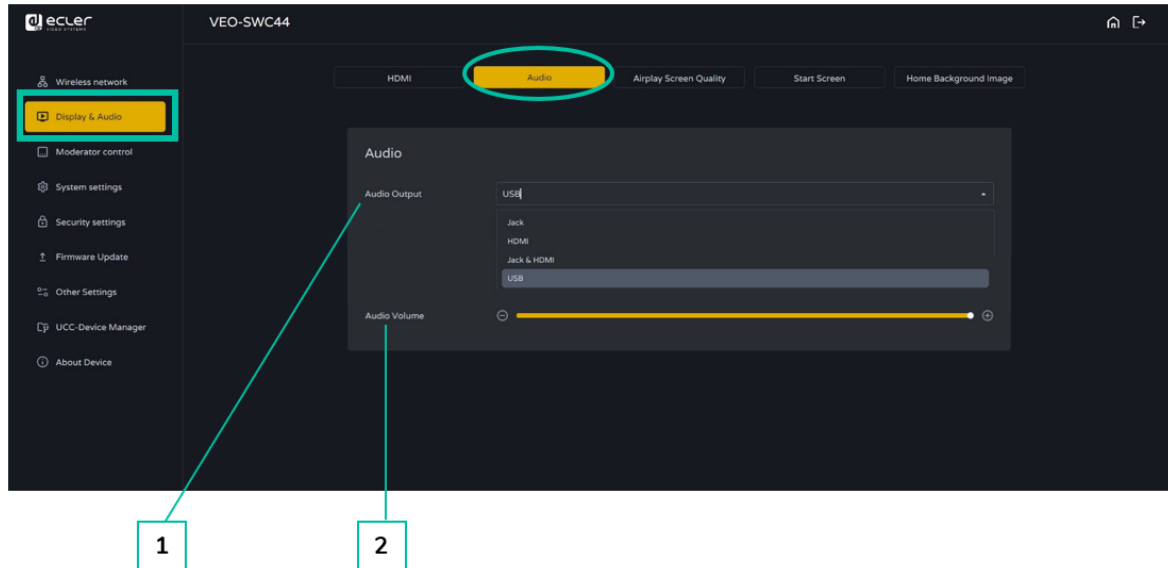

1. Audio output (Audioausgang):

- **Jack:** Ausgang nur 3,5 mm Mini-Jack Audio
- **HDMI®:** Ausgang nur HDMI® Audio
- **Jack&HDMI (Standard):** Ausgang Jack & HDMI® Audio

2. Audio volume (Audio-Lautstärke): Wählbarer Pegelbereich 0 bis 100

6.2.3 Airplay Screen Quality (Airplay Bildqualität)

Klicken Sie hier, um die gewünschte **Bildqualität für das Apple-Gerät, das über AirPlay überträgt, einzustellen.**

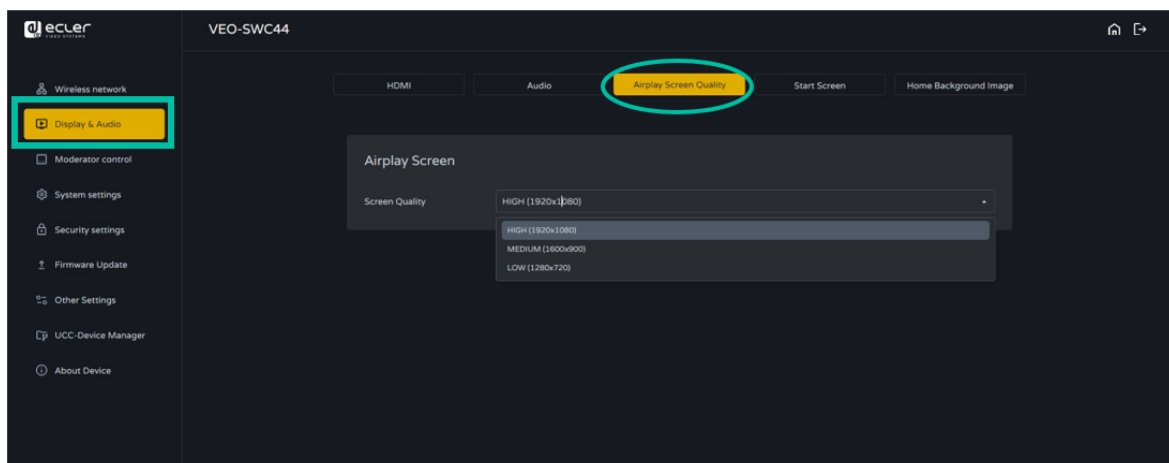

HW	Web GUI
VORSICHTSMASSNAHMEN	Web-GUI Verwaltung & Konfiguration
LIEFERUMFANG	Netzwerk- teillungen
BESCHREIBUNG und MERKMALE	Display & Audio
ANSCHLUSS und INBETRIEBNAHME	Moderator- Steuerung
UPDATE	Systemeins- teillungen
FUNKTIONEN der BEDIENTAFEL und DRAHTLOSEN SENDE	Sicherheits- teillungen
PROBLEMLÖSUNG	Firmware- Upgrade
TECHNISCHE DATEN	UCC- Gerätemanager
	Sonstige Einstellungen
	Geräteinfos

6.2.4 Start Screen (Startbildschirm)

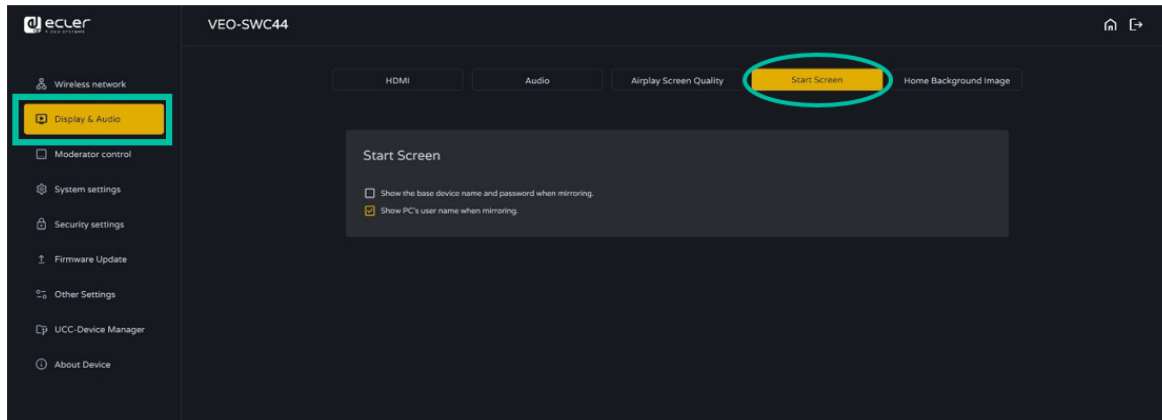

- **Show the base device name and password when mirroring** (Bezeichnung des Basisgeräts und Passwort beim Spiegeln anzeigen): Die Bezeichnung (ID) und das WiFi-Passwort können in der obersten Statuszeile des Startbildschirms angezeigt oder ausgeblendet werden.
- **Show PC's username when mirroring** (Benutzername des PCs beim Spiegeln anzeigen)

6.2.5 Home Screen Background Image (Hintergrundbild des Startbildschirms)

Sobald der VEO-SWC44 mit Strom versorgt wird, erscheint sein Startbildschirm. **Der Benutzer hat die Möglichkeit, das Hintergrundbild des Startbildschirms zu ändern.**

Wählen Sie das gewünschte Bild (jpg, bmp, png, gif mit Auflösung 1920x1080 p.) im entsprechenden Verzeichnis aus und **aktivieren Sie die Auswahlbox**. Sie können jederzeit auf das Standardbild des Startbildschirms zurückkehren.

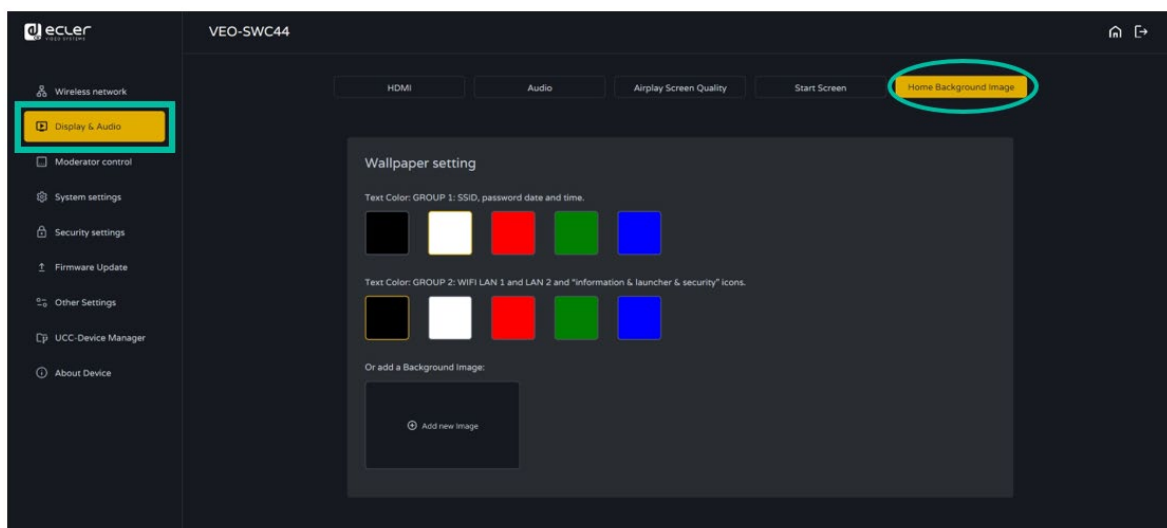

HW	Web GUI
VORSICHTSMASSNAHMEN	Web-GUI Verwaltung & Konfiguration
LIEFERUMFANG	Netzwerkerteilungen
BESCHREIBUNG und MERKMALE	Display & Audio
ANSCHLUSS	Moderator-Steuerung
INBETRIEBNAHME und BEDIENTUNG	Systemerteilungen
UPDATE	Sicherheitserteilungen
FUNKTIONEN der BEDIENTUNG und DRAHTLOSEN SENDE	Firmware-Upgrade
	Sonstige Einstellungen
	UCC-Gerätemanager
	Geräteinfos
	PROBLEMLÖSUNG
	TECHNISCHE DATEN

6.3 Moderator Control (Moderator-Steuerung)

Der Benutzer kann die **Moderator-Steuerung** und die **Vorschau** auf der Moderator-Seitenleiste aktivieren oder deaktivieren.

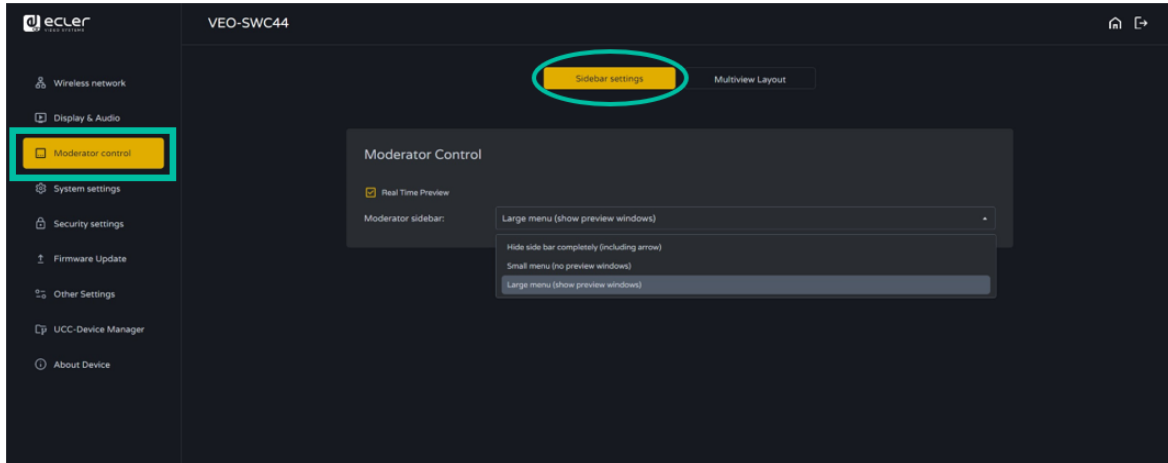

6.3.1 Moderator Layout

In diesem Abschnitt kann aus einer Reihe **verschiedener, vordefinierter Fenster-Layouts** das Layout ausgewählt werden, das **auf dem Hauptbildschirm zu sehen sein soll**; jeweils bis zu **vier Teilnehmer gleichzeitig**.

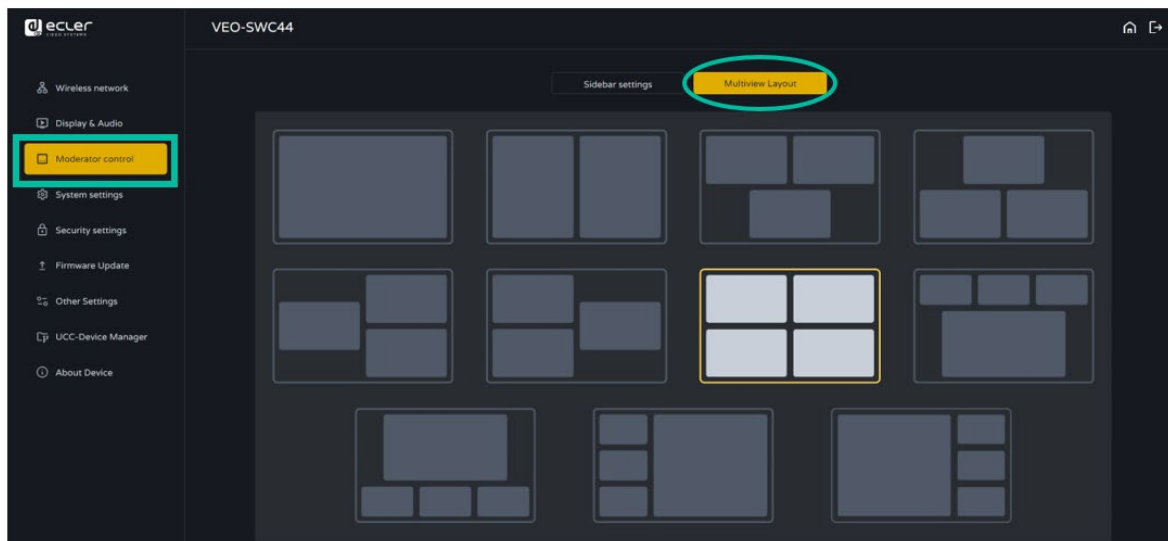

HW	Web GUI
VORSICHTSMASSNAHMEN	Web-GUI Verwaltung & Konfiguration
LIEFERUMFANG	Netzwerk-Teilungen
BESCHREIBUNG und MERKMALE	Display & Audio
ANBAU und ANSCHLUSS	Moderator-Steuerung
INBETRIEBNAHME und BEDienung	System-Teilungen
UPDATE	Sicherheits-Teilungen
FUNKTIONEN der BEDienungSFELDER und DRAHTLOSEN SENDEr	Firmware-Upgrade
PROBLEMLÖSUNG	Sonstige Einstellungen
TECHNISCHE DATEN	UCC-Geräte-Manager
	Geräteinfos

6.4 System Settings (Systemeinstellungen)

6.4.1 Buttons (Bedienelemente)

Dieser Abschnitt dient zur **Bedienung der Geräte VEO-SWC44TH und VEO-SWC44TU**:

- **Connected** (verbunden): Device name (Gerätebezeichnung), MAC Address (MAC-Adresse), Serial Number (Seriennummer), Device Version (Geräteversion), Device Status (Gerätezustand), Last Action (letzte Aktion), Operate (Bedienen)

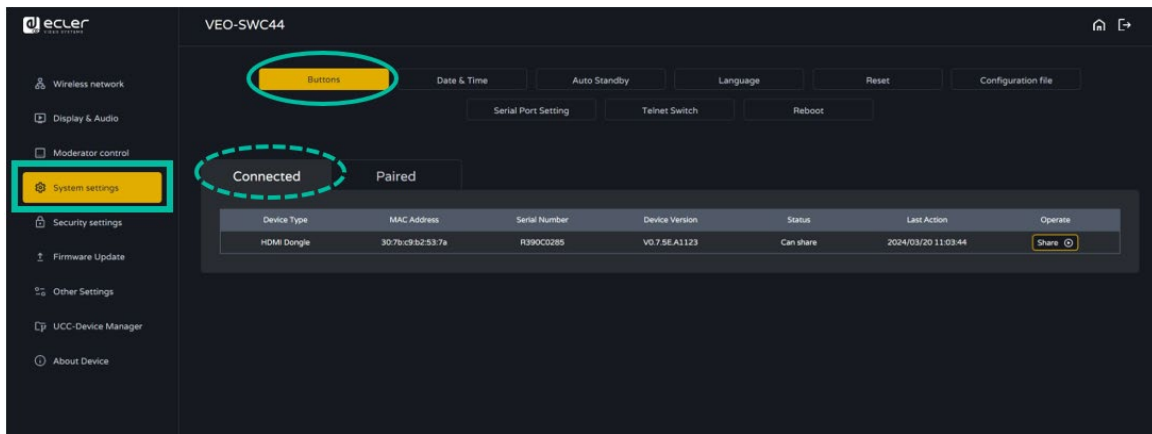

- **Paired** (Gepairt): Hier werden die Eigenschaften der angeschlossenen Geräte VEO-SWC44TH / VEO-SWC44TU angezeigt und können von hier aus verwaltet werden.

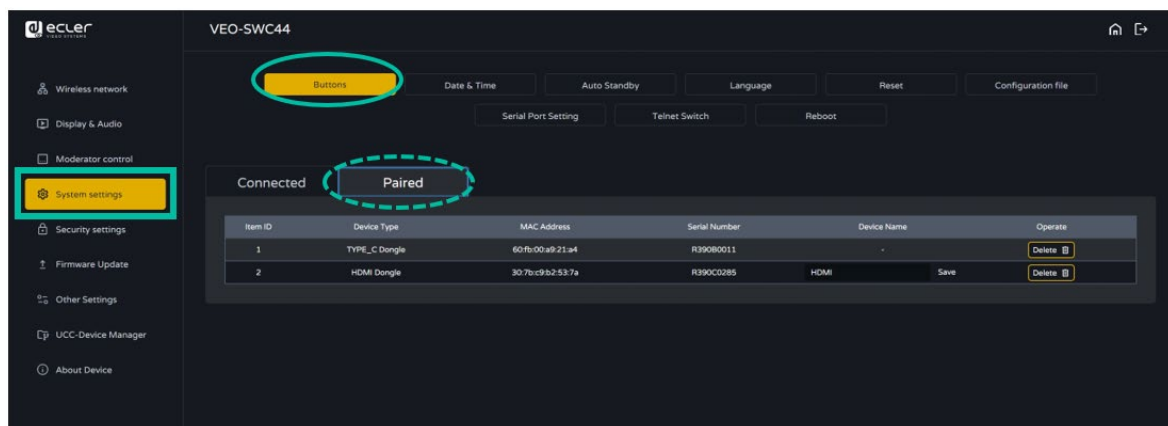

HW	Web GUI
VORSICHTSMASSNAHMEN	Web-GUI Verwaltung & Konfiguration
LIEFERUMFANG	Netzwerk- teillungen
BESCHREIBUNG und MERKMALE	Display & Audio
ANSCHLUSS	Moderator- Steuerung
INBETRIEBNAHME und BEDIENUNG	Systemeins- teillungen
UPDATE	Sicherheits- teillungen
FUNKTIONEN der BEDIENFELDER und DRAHTLOSEN SENDE	Firmware- Upgrade
PROBLEMLÖSUNG	Sonstige Einstellungen
TECHNISCHE DATEN	UCC- Gerätemanager
	Geräteinfos

6.4.2 Date & Time (Datum & Uhrzeit)

Mit den Optionen Automatic date & time (automatische Aktualisierung von Datum und Uhrzeit), Set date (Datum einstellen), Set time (Uhrzeit einstellen), Select time zone (Zeitzone auswählen).

- **Automatic date & time:** Aktivieren Sie diese Option, um einen NTP-Zeitserver zu verwenden, der Datum und Uhrzeit als Systemzeit zur Verfügung stellt.
- **Set date:** Klicken Sie das Eingabefeld an, um das Datum einzugeben.

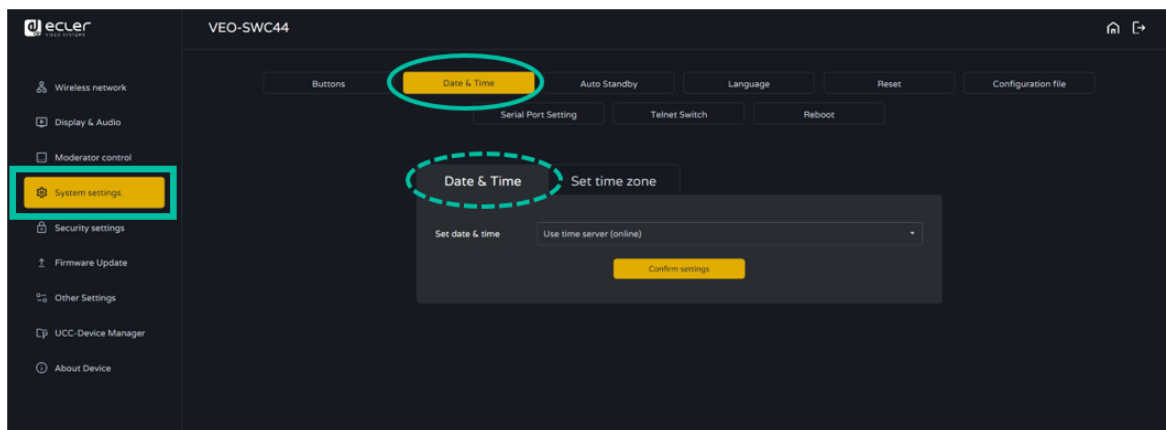

- **Select time zone:** Klicken Sie auf die Registerkarte Time Zone, um die Zeitzone auszuwählen.

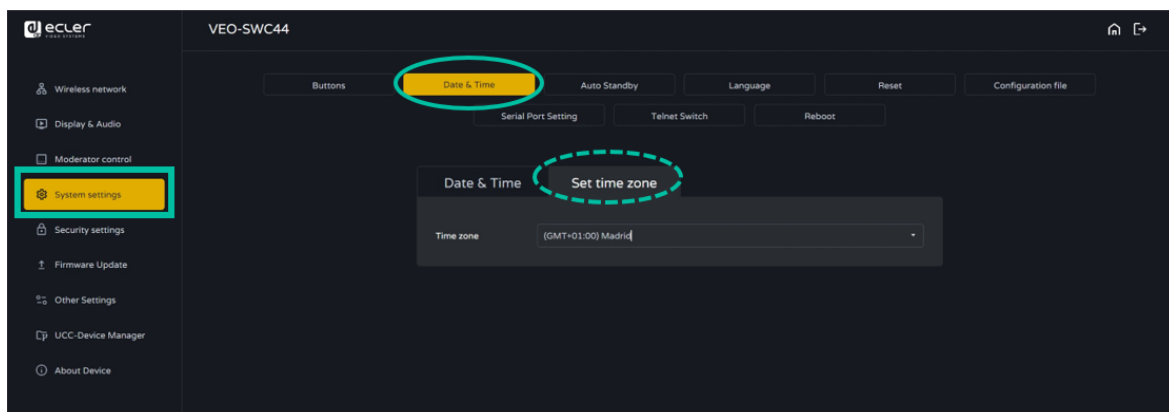

HW	Web GUI
VORSICHTSMASSNAHMEN	Web-GUI Verwaltung & Konfiguration
LIEFERUMFANG	Netzwerkerteilungen
BESCHREIBUNG und MERKMALE	Display & Audio
ANSCHLUSS	Moderator-Steuerung
INBETRIEBNAHME und BEDienung	Systemerteilungen
FIRMWARE-UPDATE	Sicherheitserteilungen
FUNKTIONEN der BEDienungSFELDER und DRAHTLOSEN SENDEr	Firmware-Upgrade
PROBLEMLÖSUNG	Sonstige Einstellungen
TECHNISCHE DATEN	UCC-Gerätemanager
	Geräteinfos

6.4.3 Auto Standby

Ist der **Auto-Standby-Modus aktiviert**, so geht der **VEO-SWC44** automatisch in den **Energiesparmodus**, sobald eine zuvor konfigurierte Zeit abgelaufen ist, nachdem der letzte drahtlose Sender ausgesteckt, die WLAN-Verbindung eines mobilen Geräts getrennt oder das System nicht mehr bedient wurde. Die **Wartezeit kann zwischen Null und 30 Minuten eingestellt werden**. Im **Standby-Modus blinkt die grüne LED-Anzeige an der Oberfläche des VEO-SWC44 und der HDMI®-Ausgang ist abgeschaltet**.

- Wird ein **VEO-SWC44TH / VEO-SWC44TU** eingesteckt und verbunden oder ein **mobiles Gerät angeschlossen**, so wird der **Standby-Modus deaktiviert**.
- **Mausbewegungen** am USB-Eingang der Basiseinheit **VEO-SWC44 deaktivieren den Standby-Modus ebenfalls**.

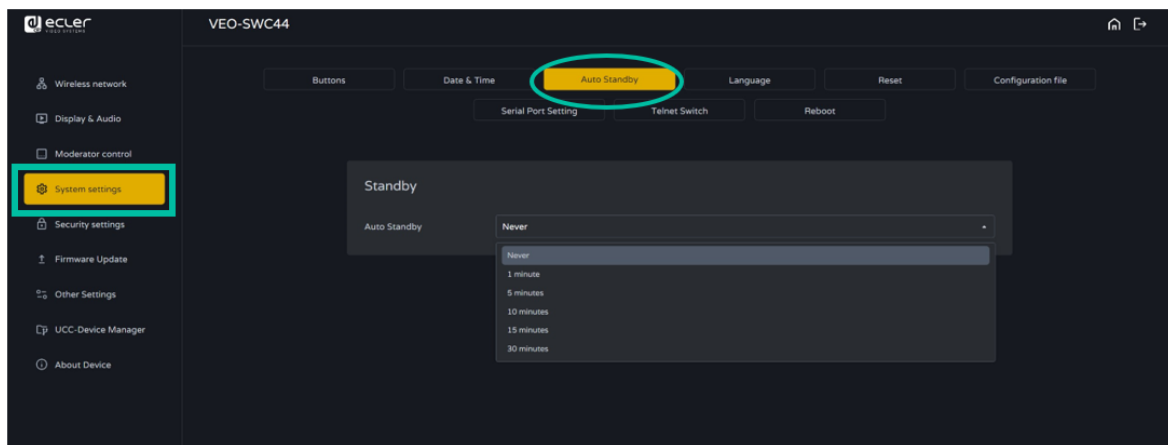

6.4.4 Language (Sprache)

Hier kann der Benutzer die **Anzeigesprache wählen**.

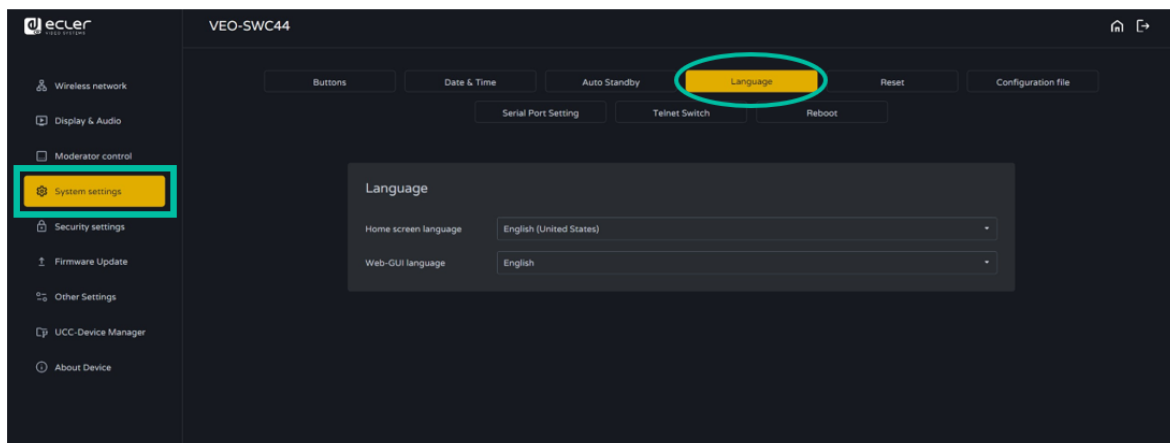

HW	Web GUI
VORSICHTSMASSNAHMEN	Web-GUI Verwaltung & Konfiguration
LIEFERUMFANG	Netzwerkanschlüsse
BESCHREIBUNG und MERKMALE	Display & Audio
ANSCHLUSS	Moderator-Steuerung
INBETRIEBNAHME und BEDIENTUNG	Systemeinstellungen
FIRMWARE-UPDATE	Sicherheitsupdates
FUNKTIONEN der BEDIENTUNG und DRAHTLOSEN SENDE	Firmware-Upgrade
	Sonstige Einstellungen
	UCC-Gerätemanager
PROBLEMLÖSUNG	Geräteinfos
TECHNISCHE DATEN	

6.4.5 Reset (Zurücksetzen)

Hier kann der Benutzer das Gerät auf seine Werkseinstellungen zurücksetzen.

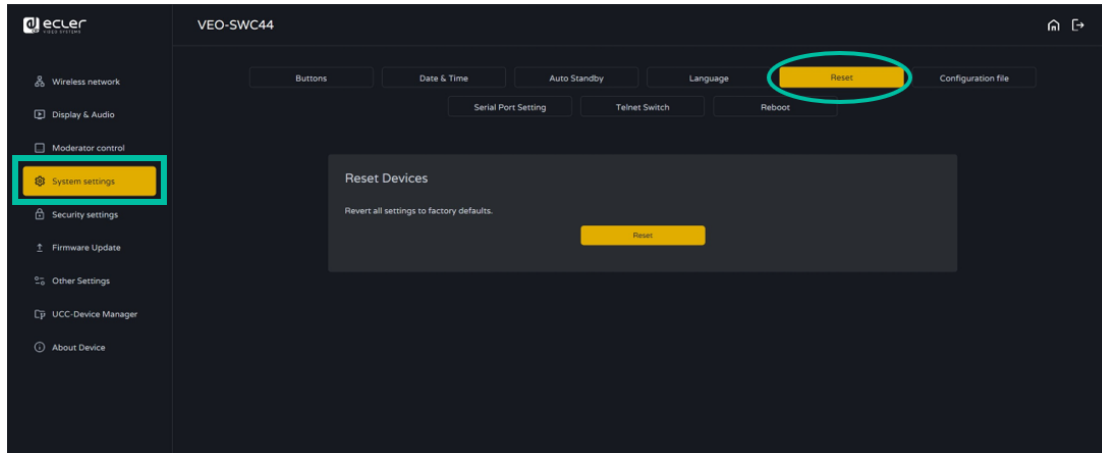

6.4.6 Configuration File (Konfigurationsdatei)

Die Konfigurationsdatei ist ein Preset, das heruntergeladen werden kann und in dem alle eingestellten Konfigurationsparameter gespeichert werden, damit sie für weitere Geräte zur Verfügung stehen.

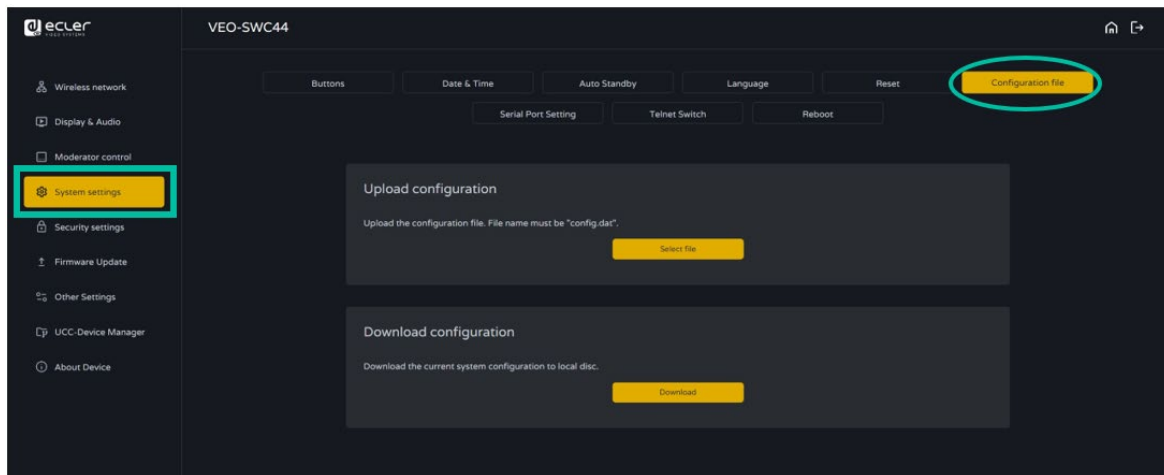

HW	Web GUI
VORSICHTSMASSNAHMEN	Web-GUI Verwaltung & Konfiguration
LIEFERUMFANG	Netzwerk-einstellungen
BESCHREIBUNG und MERKMALE	Display & Audio
ANSCHLUSS	Moderator-Steuerung
INBETRIEBNAHME und BEDIENUNG	System-einstellungen
UPDATE	Sicherheits-einstellungen
FUNKTIONEN der BEDIENFELDER und DRAHTLOSEN SENDE	Firmware-Upgrade
PROBLEMLÖSUNG	Sonstige Einstellungen
TECHNISCHE DATEN	UCC-Gerätemanager
	Geräteinfos

6.4.7 Series Port Setting (Einstellung der seriellen Schnittstelle)

Hier kann der Benutzer **Telnet-** und **RS-232-Befehle** zur Steuerung des VEO-SWC44 einstellen.

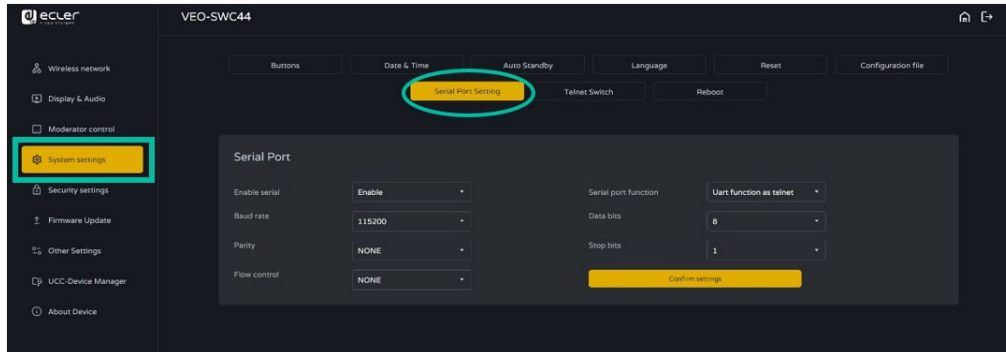

6.4.7.1 Steuerbefehle

Der VEO-SWC44 kann über RS-232- oder Telnet-Kommunikationsprotokoll ferngesteuert werden.

- Für serielle RS-232-Kommunikation geben Sie die zuvor auf der Seite zur Einstellung der seriellen Schnittstelle ausgewählten Parameter ein.
- Für Telnet-Kommunikation über TCP-Befehle geben Sie die aktuelle IP-Adresse der Basiseinheit VEO-SWC44 ein und den Port 23.

!

- Bei Befehlen mit mehr als einem Wort muss zwischen den einzelnen Wörtern jeweils ein Leerzeichen eingegeben werden.
- Bei den Befehlen wird Groß-/Kleinschreibung nicht berücksichtigt
- Für die Integration der Anwendung EclerNet Manager ist es wichtig, die Befehle nach dem folgenden Syntax-Beispiel einzugeben: `|tcp|<IP address>|port|\d1<command code>\r\d3|`

Command Code (Befehlscode)	Beschreibung	Befehlsbeispiel
home	Zurück zum Startbildschirm	
wifi on	Schaltet den VEO-SWC44 WiFi Hotspot ein	
wifi off	Schaltet den VEO-SWC44 WiFi Hotspot aus	
wifi channel	Stellt den VEO-SWC44 WiFi-Hotspot-Kanal ein	

HW	Web GUI
VORSICHTSMASSNAHMEN	Web-GUI Verwaltung & Konfiguration
	Netzwerkneinstellungen
LIEFERUMFANG	Display & Audio
BESCHREIBUNG und MERKMALE	Moderator-Steuerung
	ANSCHLUSS und INBETRIEBNAHME
UPDATE	Sicherheitsneinstellungen
	Firmware-Upgrade
FUNKTIONEN der BEDIENTAFEL und DRAHTLOSEN SENDE	Sonstige Einstellungen
	Gerätemanager
PROBLEMLÖSUNG	UCC-Geräteinfos
TECHNISCHE DATEN	

wifi ssid xxx	Stellt die SSID des VEO-SWC44 WiFi Hotspots ein. xxx steht für die SSID-Bezeichnung.	wifi ssid MeetingRoom
wifi pass xxx	Stellt ein spezifisches SSID-Passwort für den WiFi-Hotspot des VEO-SWC44 ein. xxx steht für die SSID-Bezeichnung. Passwort 8-stellig.	wifi pass 01234567
wifi list	Listet alle Geräte auf, die an den WiFi-Hotspot des VEO-SWC44 angeschlossen sind	
wifi amount	Zeigt die Anzahl der an den WiFi-Hotspot des VEO-SWC44 angeschlossenen Geräte an	
mute on	Schaltet den Line-Out des VEO-SWC44 stumm	
mute off	Deaktiviert die Stummschaltung am Line-Out des VEO-SWC44	
mute ?	Zeigt den aktuellen Stummschaltungszustand des VEO-SWC44 Line-Outs	
standby wakeup	Weckt den VEO-SWC44 aus dem Standby-Modus	
standby set xxx	BESCHREIBUNG DER PARAMETER „xxx“ kann für Folgendes stehen: <ul style="list-style-type: none"> • off: Deaktiviert das Standby-Timeout des VEO-SWC44 • timeout: Legt die verfügbare Zeit (in Minuten) fest, bevor der VEO-SWC44 abgeschaltet wird; verfügbare Werte: 1, 5, 10, 15, 30 	<ul style="list-style-type: none"> • standby set off • standby set 5
button lc	Listet Einzelheiten der angeschlossenen drahtlosen Sender und VEOShare-Geräte auf	
button lcd	Listet Einzelheiten der nicht angeschlossenen drahtlosen Sender und VEOShare-Geräte auf	
button ls	Listet alle drahtlosen Sender und VEOShare-Geräte auf, die aktuell ihre Inhalte mit dem VEO-SWC44 teilen	



HW	Web GUI
VORSICHTSMASSNAHMEN	Web-GUI Verwaltung & Konfiguration
	Netzwerkerteilungen
LIEFERUMFANG	Display & Audio
BESCHREIBUNG und MERKMALE	Moderator-Steuerung
	Systemerteilungen
ANBAU und ANSCHLUSS	Sicherheitserteilungen
	FIRMWARE-UPDATE
INBETRIEBNAHME und BETRIEBUNG	Firmware-Upgrade
	Sonstige Einstellungen
FUNKTIONEN der BEDIENFELDER und DRAHTLOSEN SENDE	Gerätemanager
	PROBLEMLÖSUNG
TECHNISCHE DATEN	Geräteinfos

button share xxx	Startet gemeinsame Bildschirmnutzung für den ausgewählten drahtlosen Sender bzw. das VEOShare-Gerät. xxx steht für die Mac-Adresse des ausgewählten Geräts, die im Abschnitt Webeinstellungen unter Buttons (Bedienelemente) zu finden ist.	button share 307bc9b251e0
button stop xxx	Hält die gemeinsame Bildschirmnutzung für den ausgewählten drahtlosen Sender bzw. das VEOShare-Gerät an. xxx steht für die Mac-Adresse des ausgewählten Geräts, die im Abschnitt Webeinstellungen unter Buttons (Bedienelemente) zu finden ist.	button stop 307bc9b251e0
statusbar show	Statusleiste auf dem Hauptbildschirm anzeigen	
statusbar hide	Statusleiste auf dem Hauptbildschirm ausblenden	
pass refresh	Ändert das aktuell verfügbare Passwort für die Verbindung mit dem VEO-SWC44, der auf dem Startbildschirm angezeigt wird	
pass ?	Zeigt das aktuell verfügbare Passwort an für die Verbindung mit dem VEO-SWC44, der auf dem Startbildschirm angezeigt wird	
security x	Stellt das aktuell für den VEO-SWC44 geltende Sicherheitsprofil ein; verfügbare Werte: 1, 2, 3, 4	security 3
security ?	Zeigt das aktuell für den VEO-SWC44 eingestellte Sicherheitsprofil an	
pair remove xxxx	Entfernt den ausgewählten drahtlosen Sender. xxx steht für die Mac-Adresse des betreffenden Geräts, die im Abschnitt Webeinstellungen unter Buttons (Bedienelemente) zu finden ist.	pair remove 307bc9b251e0
pair ?	Zeigt Pairing-Einzelheiten der drahtlosen Sender und VEOShare-Geräte an	

HW	Web GUI
VORSICHTSMASSNAHMEN	Web-GUI Verwaltung & Konfiguration
LIEFERUMFANG	Netzwerk- teillungen
BESCHREIBUNG und MERKMALE	Display & Audio
ANBAU und ANSCHLUSS	Moderator- Steuerung
INBETRIEBNAHME und BEDienung	Systemeins- teillungen
UPDATE	Sicherheits- teillungen
FUNKTIONEN der BEDIENFELDER und DRAHTLOSEN SENDEr	Firmware- Upgrade
PROBLEMLÖSUNG	Sonstige Einstellungen
TECHNISCHE DATEN	UCC- Gerätemanager
	Geräteinfos

volume xx	Einstellung des gewünschten Lautstärkepegels am Line-Out des VEO-SWC44; verfügbare Werte: 0 -100	
volume ?	Zeigt den aktuellen Lautstärkezustand am Line-Out des VEO-SWC44 an	

6.4.8 Telnet Switch (Telnet-Umschaltung)

In diesem Abschnitt kann der Benutzer die **Telnet-Funktion an- bzw. abschalten**.

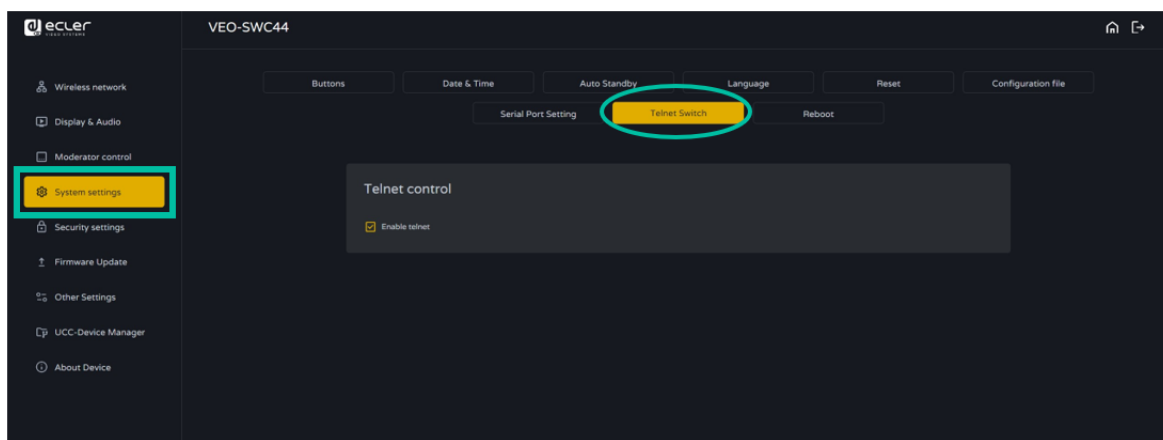

6.4.9 Reboot (erneutes Hochfahren)

In diesem Abschnitt kann der Benutzer einen **willkürlichen Neustart (Random Reboot)** ausführen und eine Neustart-Routine für eine bestimmte Woche planen.

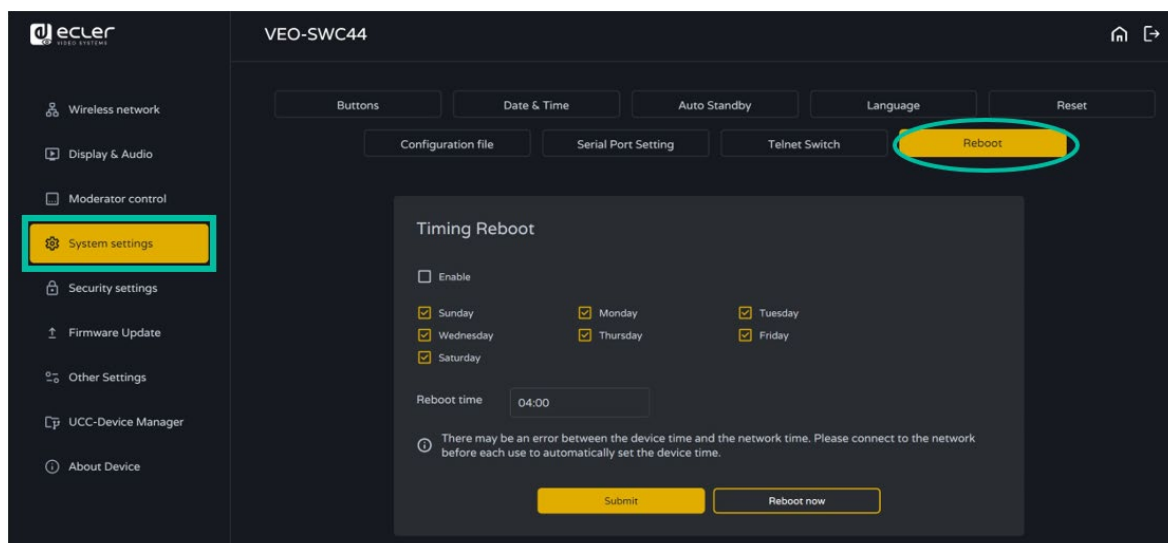

HW	Web GUI
VORSICHTSMASSNAHMEN	Web-GUI Verwaltung & Konfiguration
LIEFERUMFANG	Netzwerkerteilungen
BESCHREIBUNG und MERKMALE	Display & Audio
EINBAU und ANSCHLUSS	Moderator-Steuerung
INBETRIEBNAHME und BEDIENTUNG	Systemerteilungen
FW-UPDATE	Sicherheitserteilungen
FUNKTIONEN der BEDIENTUNG und DRAHTLOSEN SENDE	Firmware-Upgrade
	Sonstige Einstellungen
	UCC-Gerätemanager
	Geräteinfos
	PROBLEMLÖSUNG
	TECHNISCHE DATEN

6.5 Security Settings (Sicherheitseinstellungen)

6.5.1 Security Level (Sicherheitsstufe)

Um den unterschiedlichen Sicherheitsanforderungen des Benutzers gerecht zu werden, stehen drei verschiedene Sicherheitsstufen zur Verfügung.

Klicken Sie den entsprechenden Eintrag im Menü an, um die gewünschten Sicherheitsleistungen einzustellen. Standardmäßig ist die Stufe 1 eingestellt.

- **Level 1 (Stufe 1): Normale Sicherheit;** Sicherheitsstufe für den normalen, täglichen Gebrauch in jeder Organisation, z.B. für Unterrichtsräume, normale Besprechungsräume usw.
- **Level 2 (Stufe 2): Erhöhte Sicherheit;** bietet für Unternehmen, Organisationen, Regierungsstellen usw. eine höhere Sicherheit durch leistungsstarke Verschlüsselung von Audio- und Videodaten; zusätzliche Sicherheit durch Einschränkung von „AirPlay“-Übertragungen mittels Passwort
- **Level 3 (Stufe 3):** kommt zur Anwendung bei **strengen Sicherheitsanforderungen** von Unternehmen, Organisationen, Behörden, Banken

Diese Sicherheitsstufe beinhaltet alle Sicherheitsmaßnahmen der Stufe 2, zusätzlich werden sämtliche mobilen Anwendungen sowie die GUI der Webeinstellungen gesperrt. Ausserdem ist es nicht möglich, die Firmware-Version zurückzusetzen.

 Die Sicherheitsstufe wird auf dem Startbildschirm durch Anklicken des Symbols  angezeigt.

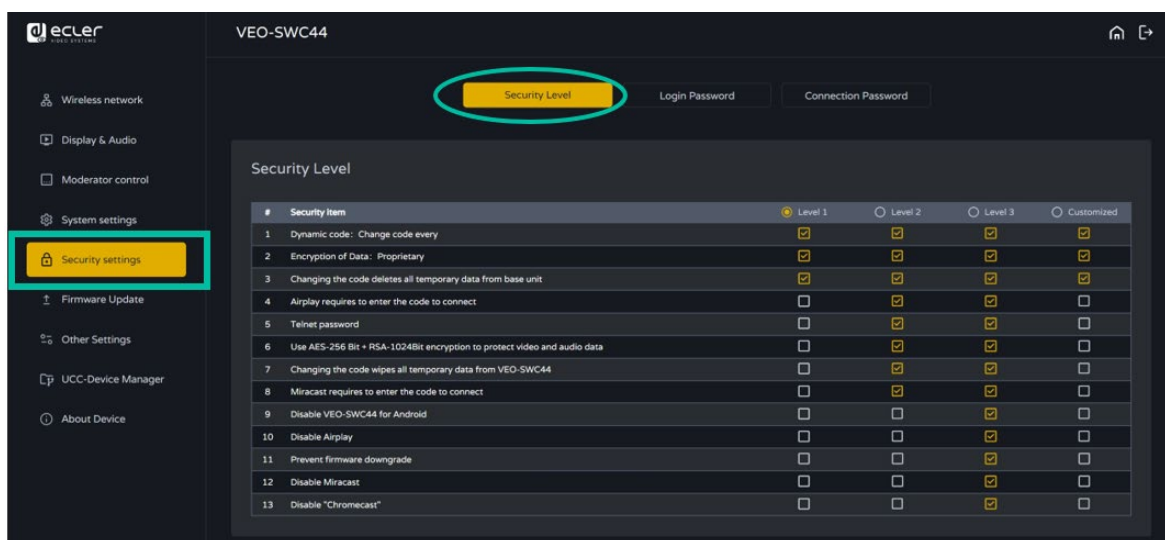

HW	Web GUI
VORSICHTSMASSNAHMEN	Web-GUI Verwaltung & Konfiguration
LIEFERUMFANG	Netzwerk-einstellungen
BESCHREIBUNG und MERKMALE	Display & Audio
ANSCHLUSS	Moderator-Steuerung
INBETRIEBNAHME und BEDienung	System-einstellungen
UPDATE	Sicherheits-einstellungen
FUNKTIONEN der BEDienungsfELDER und DRAHTLOSEN SENDEr	Firmware-Upgrade
PROBLEMLÖSUNG	Sonstige Einstellungen
TECHNISCHE DATEN	Geräte-ma-nager
	Geräteinfo-s

6.5.2 Login Password (Anmeldepasswort)

In diesem Abschnitt kann der Benutzer **das Passwort für den Zugriff auf die GUI der Webeinstellungen ändern**. Das **Standard-Passwort** lautet „admin“.

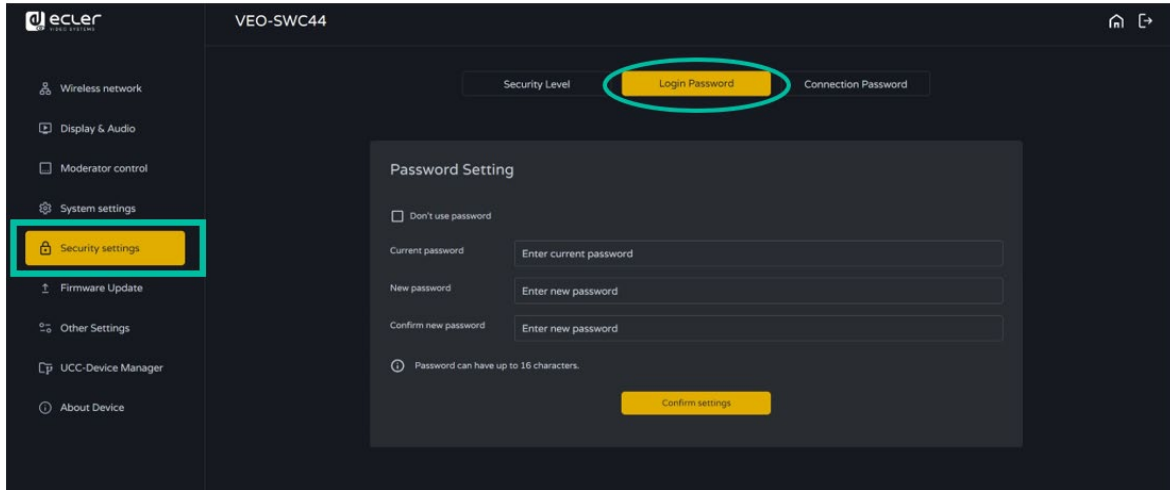

6.5.3 Connection Password (Verbindungspasswort)

Zwei verschiedene **Passwort-Formate** stehen für die Anzeige auf dem Startbildschirm zur Verfügung:

- **4-stelliges Passwort**, beginnend mit 0000
- **8-stelliges Passwort**

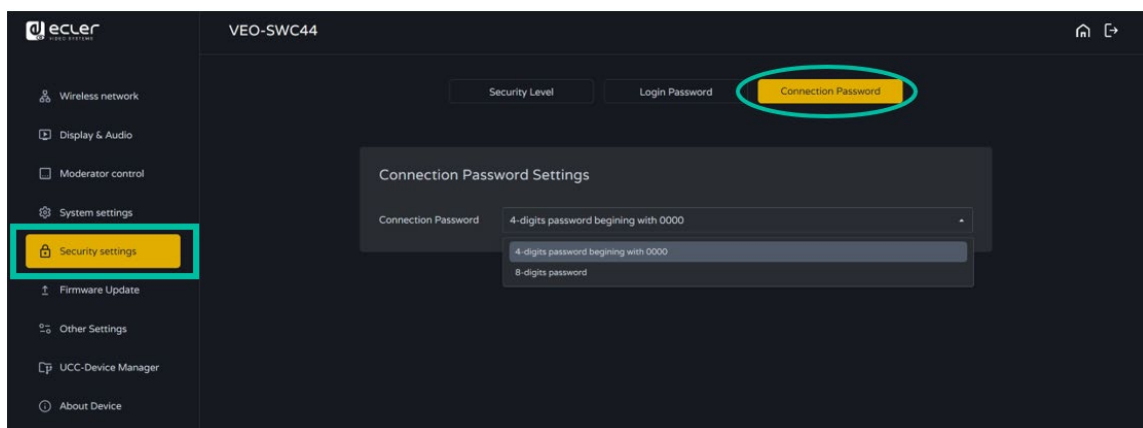

HW	Web GUI	Web-GUI Verwaltung & Konfiguration	Netzwerk-einstellungen	Display & Audio	Moderator-Steuerung	System-einstellungen	Sicherheits-einstellungen	Firmware-Update	Firmware-Upgrade	Sonstige Einstellungen	UCC-Gerätemanager	Geräteinfos
VORSICHTSMASSNAHMEN	LIEFERUMFANG	BESCHREIBUNG und MERKMALE	ANSCHLUSS	INBETRIEBNAHME und BEDIENTUNG	FIRMWARE-UPDATE	FUNKTIONEN der BEDIENTUNGSFELDER und DRAHTLOSEN SENDE	PROBLEMLÖSUNG	TECHNISCHE DATEN				

6.6 Firmware-Upgrade

6.6.1 Firmware Update (Firmware-Aktualisierung)

Hier kann der Benutzer **lokale Aktualisierungsdateien** für ein Upgrade des VEO-SWC44 hochladen.

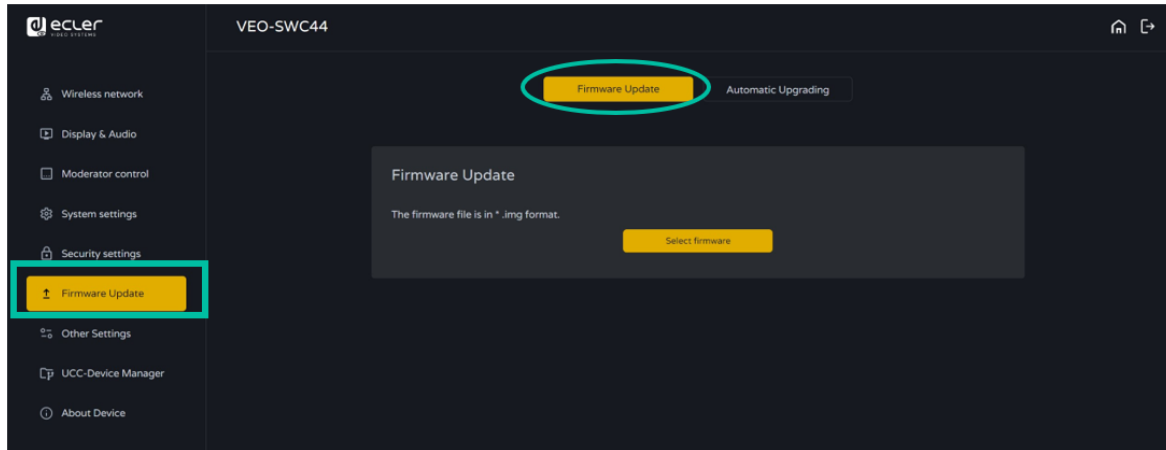

6.6.2 Automatic Upgrading (Automatische Aktualisierung)

In diesem Abschnitt kann der Benutzer **Over-the-Air-Upgrades (OTA)** über Internet oder von **lokalen Dateien** wählen.

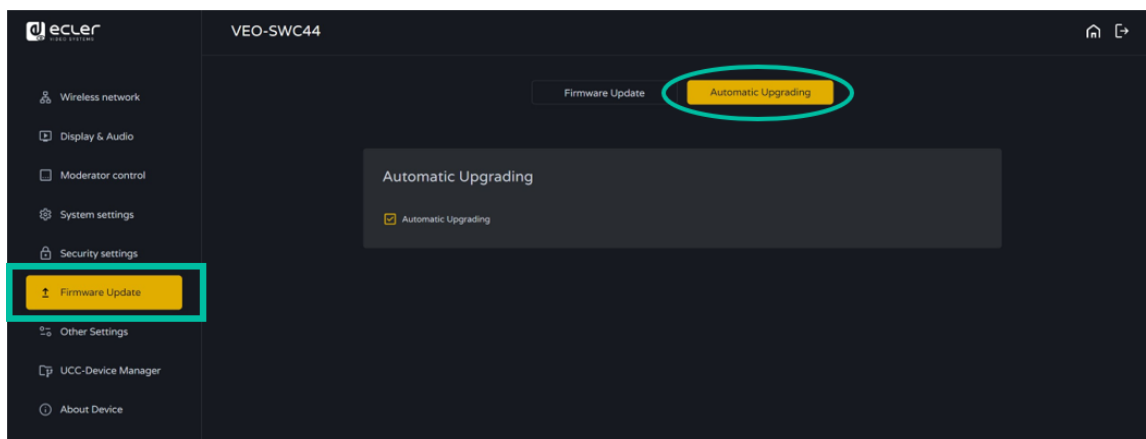

HW	Web GUI
VORSICHTSMASSNAHMEN	Web-GUI Verwaltung & Konfiguration
LIEFERUMFANG	Netzwerkerteilungen
BESCHREIBUNG und MERKMALE	Display & Audio
ANSCHLUSS	Moderator-Steuerung
INBETRIEBNAHME und BEDIENTUNG	Systemerteilungen
UPDATE	Sicherheitserteilungen
FUNKTIONEN der BEDIENTUNGS- und DRAHTLOSEN SENDE	Firmware-Upgrade
PROBLEMLÖSUNG	Sonstige Einstellungen
TECHNISCHE DATEN	UCC-Gerätemanager
	Geräteinfos

6.7 Other Settings (Sonstige Einstellungen)

6.7.1 Autocreate Launcher (Automatische Erstellung eines Launchers)

Mit dieser Option wird, wenn an einem der USB-Anschlüsse der Basiseinheit ein USB-Speicher benutzt wird, das VEOShare-Launcherprogramm automatisch auf den USB-Speicher kopiert. Der Benutzer kann diese Option nach Belieben aktivieren bzw. deaktivieren.

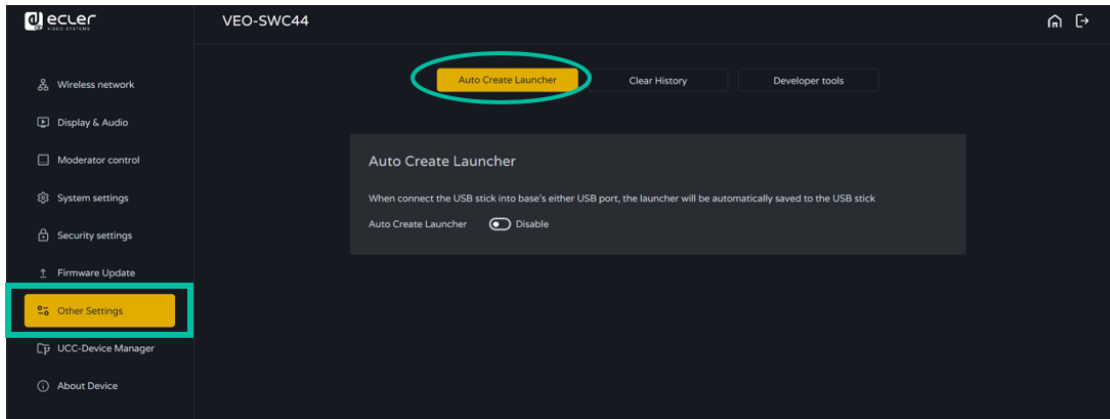

6.7.2 Clear History After Meeting (Verlauf nach Besprechungsende löschen)

Alle Bild-, Video-, Audiodateien der mobilen Geräte werden im Speicher der Basiseinheit abgelegt. Dieser Speicher kann optional nach Beendigung einer Besprechung gelöscht werden, sobald der drahtlose Sender aus dem Laptop oder PC abgezogen wird.

Mögliche Einstellungen:

- **Never** (Niemals): Eine Löschung erfolgt nur automatisch bei 90% Speicherplatzbelegung.
- **Always** (Immer): Der Speicher wird immer automatisch gelöscht.
- **Decide by User** (Entscheidung durch Benutzer): Sobald der drahtlose Sender abgezogen wurde, erscheint eine entsprechende Abfrage.

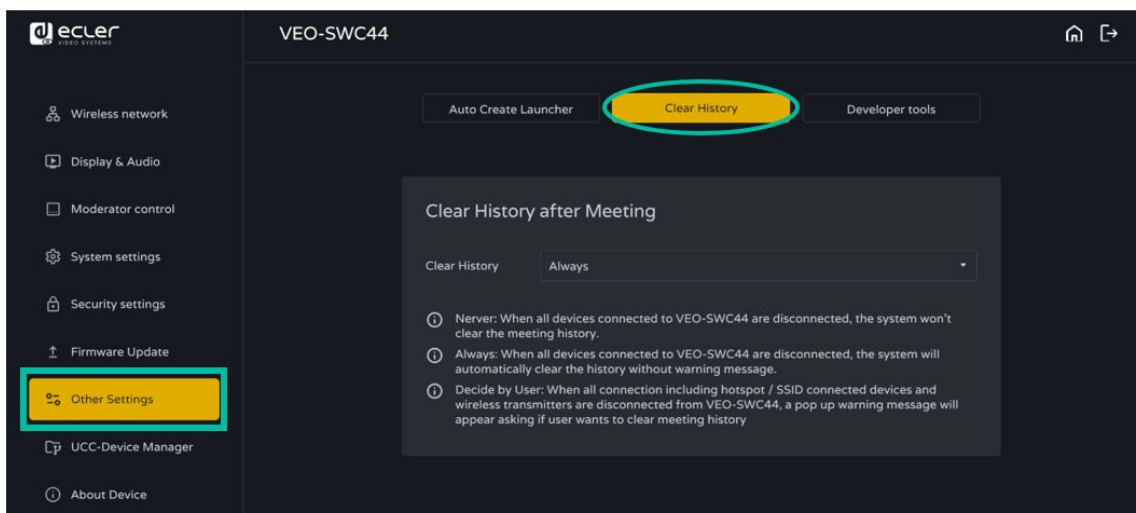

HW	Web GUI
VORSICHTSMASSNAHMEN	Web-GUI Verwaltung & Konfiguration
LIEFERUMFANG	Netzwerk-einstellungen
BESCHREIBUNG und MERKMALE	Display & Audio
ANSCHLUSS	Moderator-Steuerung
INBETRIEBNAHME und BEDIENTUNG	Systemeinstellungen
FIRMWARE-UPDATE	Sicherheits-einstellungen
FUNKTIONEN der BEDIENTUNGS-SENDE	Firmware-Upgrade
PROBLEMLÖSUNG	Sonstige Einstellungen
TECHNISCHE DATEN	UCC-Gerätemanager
	Geräteinfos

6.8 UCC Device Manager (UCC-Gerätemanager)

In diesem Abschnitt kann der Benutzer die mit der Basiseinheit VEO-SWC44 verbundenen UVC- und UAC-Geräte auswählen und überwachen.

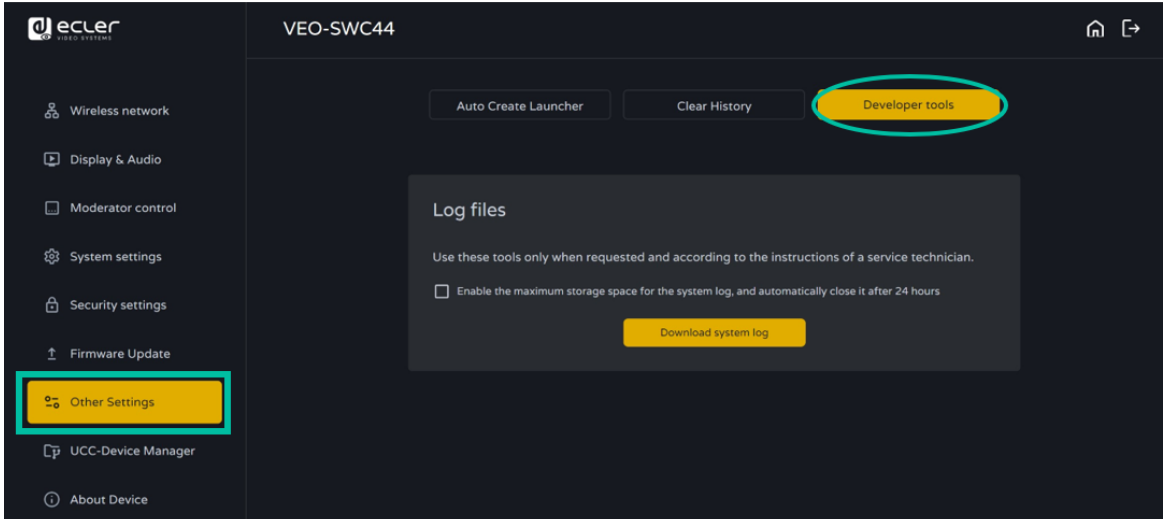

6.8.1 USB Camera (USB-Kamera)

In diesem Abschnitt kann der Benutzer die aktuellen USB-Videogeräte auswählen und in der Vorschau ansehen.

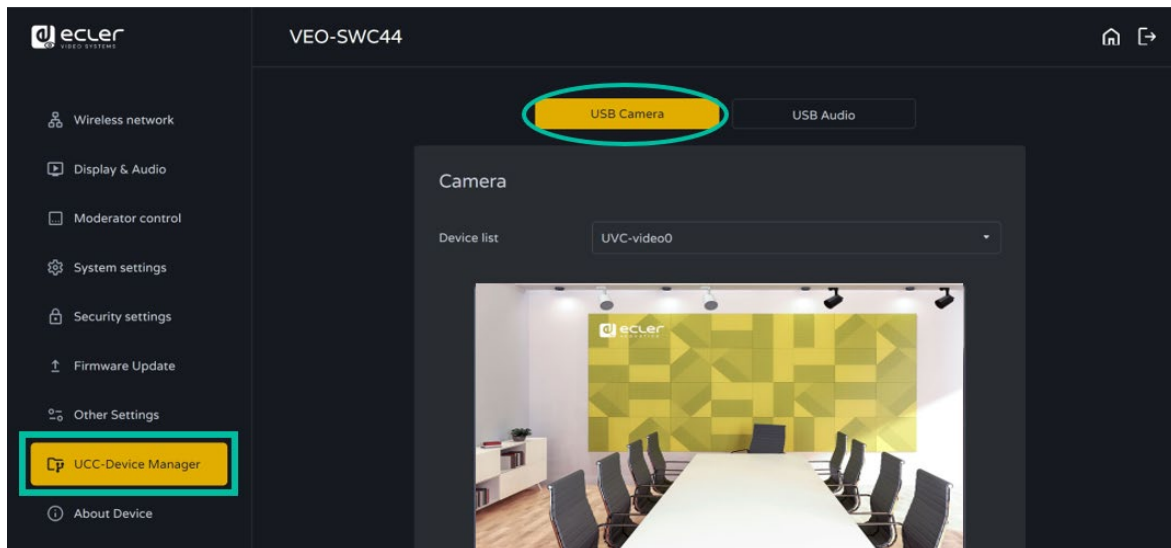

! Bitte beachten Sie, dass nur USB-Kameras unterstützt werden.

HW	Web GUI
VORSICHTSMASSNAHMEN	Web-GUI Verwaltung & Konfiguration
LIEFERUMFANG	Netzwerkerteilungen
BESCHREIBUNG und MERKMALE	Display & Audio
ANSCHLUSS	Moderator-Steuerung
INBETRIEBNAHME und BEDIENTUNG	Systemerteilungen
UPDATE	Sicherheitserteilungen
FUNKTIONEN der BEDIENTUNGSFELDER und DRAHTLOSEN SENDE	Firmware-Upgrade
PROBLEMLÖSUNG	Sonstige Einstellungen
TECHNISCHE DATEN	UCC-Gerätemanager
	Geräteinfos

6.8.2 USB Audio

Hier kann der Benutzer die **aktuellen USB-Audiogeräte** auswählen und in der Vorschau ansehen.

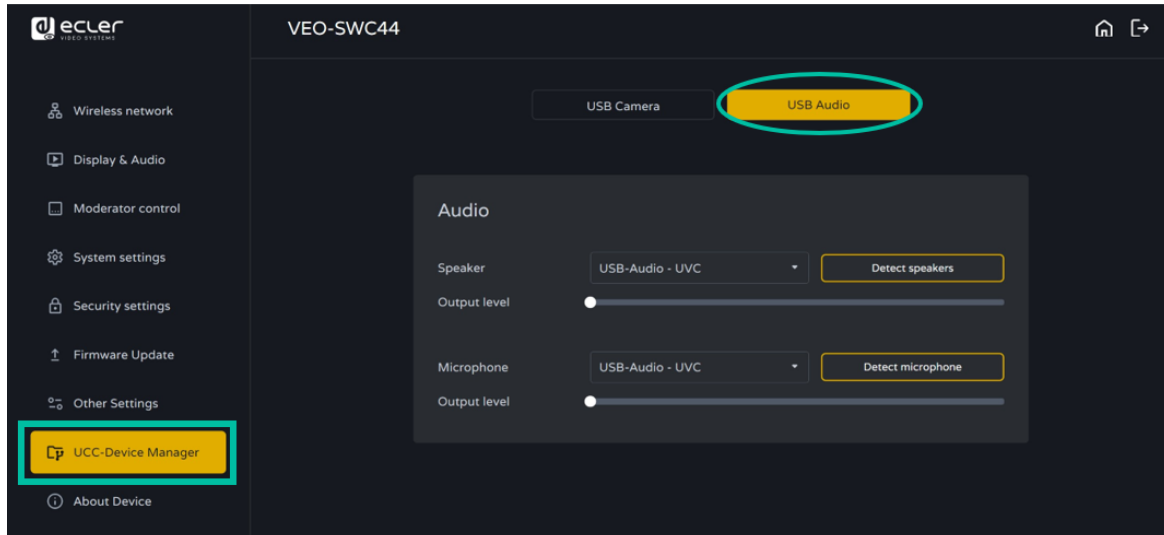

! Bitte beachten Sie, dass nur USB-Mikrofone unterstützt werden.

6.9 About Device (Geräteinfos)

In diesem Abschnitt **werden Informationen über das Gerät angezeigt**, z. B. der Modellname, die Firmware-Version, die Webserver-Version und die Seriennummer.



HW	Web GUI
VORSICHTSMASSNAHMEN	Web-GUI Verwaltung & Konfiguration
LIEFERUMFANG	Netzwerkerteilungen
BESCHREIBUNG und MERKMALE	Display & Audio
ANSCHLUSS	Moderator-Steuerung
INBETRIEBNAHME und BEDIENTUNG	Systemerteilungen
UPDATE	Sicherheitserteilungen
FUNKTIONEN der BEDIENTUNGSFELDER und DRAHTLOSEN SENDE	Firmware-Upgrade
PROBLEMLÖSUNG	Sonstige Einstellungen
TECHNISCHE DATEN	UCC-Geräteinfos

7. FIRMWARE-UPDATE

Es gibt drei Elemente, für die eine Firmware-Aktualisierung erforderlich werden kann:

- Basiseinheit:
 - VEO-SWC44
- Drahtlose Sender:
 - VEO-SWC44TH
 - VEO-SWC44TU

! Die gesamte Software ist in der Basiseinheit VEO-SWC44 gespeichert und wird von dort auf die übrigen Elemente übertragen. Nach einer Aktualisierung der Basiseinheit VEO-SWC44 muss überprüft werden, ob die anderen Teile ebenfalls aktualisiert werden müssen.

7.1 Firmwareversion des VEO-SWC44 upgraden

- **Externes USB Speicherlaufwerk:**
 1. Kopieren Sie die Aktualisierungsdatei „update.img“ ins Stammverzeichnis des USB-Laufwerks.
 2. Verbinden Sie das USB-Laufwerk mit dem USB-2.0-Anschluss an der Vorderseite der Basiseinheit VEO-SWC44.
 3. Die Basiseinheit VEO-SWC44 erkennt die Datei “update.img” automatisch auf dem angeschlossenen USB-Stick und **startet den „Full Update“-Vorgang**. Der USB-Stick kann 10 Sekunden nach Abschluss der Aktualisierung entnommen werden.

! Trennen Sie das Gerät nicht von der Stromversorgung, solange der Upgrade-Vorgang läuft, da dies zu Schäden an der Firmware des Gerätes führen würde.

4. Der Upgrade-Vorgang wird wie abgebildet angezeigt, und der VEO-SWC44 fährt nach dessen erfolgreichem Abschluss automatisch wieder hoch.

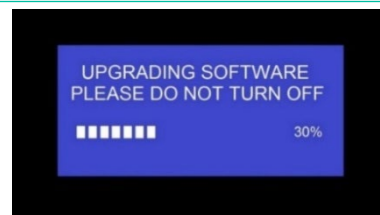

! Während der Aktualisierung kann der Bildschirm zeitweise dunkel sein.

! Sollte die Fortschrittsleiste bei 1% anhalten, so benutzen Sie einen anderen USB-Stick, da der aktuelle Stick defekt sein könnte.

5. Das Anzeigegerät zeigt nach einem normalen Hochfahren des Geräts den Startbildschirm an, Sie können den USB-Stick dann herausnehmen.
6. Nach erfolgreicher Firmware-Aktualisierung setzen Sie das Gerät auf seine Werkseinstellungen zurück („Factory Reset“).

HW	Web GUI
VORSICHTSMASSNAHMEN	Web-GUI Verwaltung & Konfiguration
LIEFERUMFANG	Netzwerkerteilungen
BESCHREIBUNG und MERKMALE	Display & Audio
ANBAU und ANSCHLUSS	Moderator-Steuerung
INBETRIEBNAHME und BEDIENTUNG	Systemerteilungen
FIRMWARE-UPDATE	Sicherheitserteilungen
FUNKTIONEN der BEDIENTUNGSFELDER und DRAHTLOSEN SENDE	Firmware-Upgrade
PROBLEMLÖSUNG	Sonstige Einstellungen
TECHNISCHE DATEN	UCC-Gerätemanager
	Geräteinfos

- **Web-Einstellungen:**

1. Navigieren Sie zum Abschnitt **„Firmware update“** in den Web-Einstellungen (Web Settings).

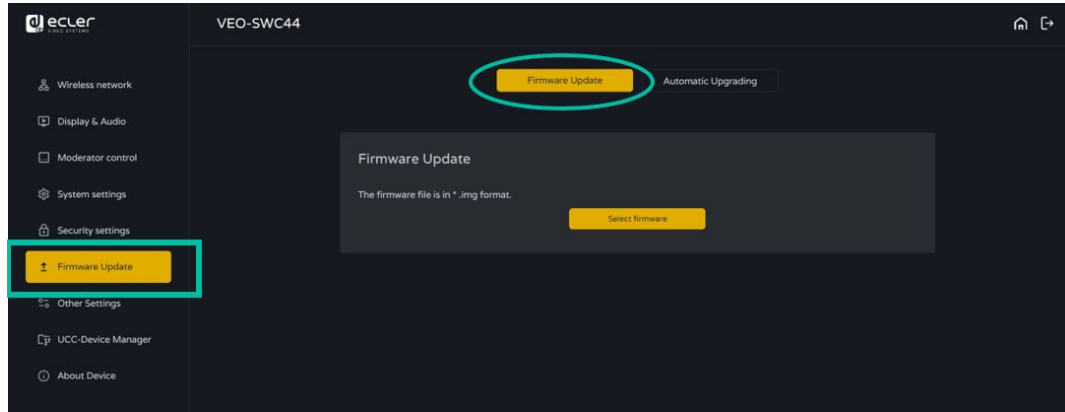

2. Wählen Sie eine **„update.img“**-Datei aus.
3. Der **Upgrade-Vorgang wird**, wie unten abgebildet, **angezeigt**, und der VEO-SWC44 fährt nach dessen erfolgreichem Abschluss automatisch wieder hoch.

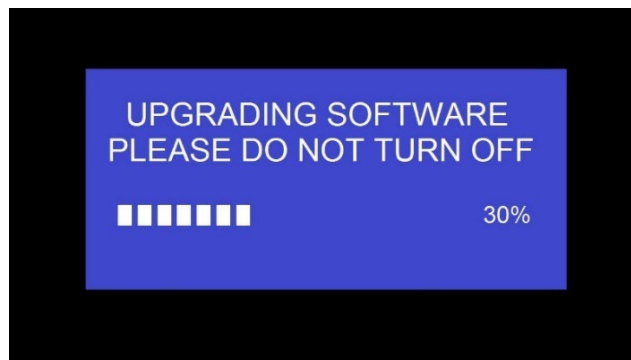

4. Das **Anzeigegerät zeigt** nach einem normalen Hochfahren des Geräts **den Startbildschirm an**
5. Setzen Sie das Gerät nach erfolgreich durchgeführter Firmware-Aktualisierung auf seine Werkseinstellungen zurück (**„Factory Reset“**).

HW	Web GUI	Web-GUI Verwaltung & Konfiguration	Netzwerk-einstellungen	Display & Audio	Moderator-Steuerung	Einbau und Anschluss	System-einstellungen	Sicherheits-einstellungen	Firmware-Upgrade	Funktionen der Bedienelemente	UCC-Gerätemanager	Geräteinfos
	VORSICHTSMASSNAHMEN	LIEFERUMFANG	BESCHREIBUNG und MERKMALE	ANBAU und ANSCHLUSS	INBETRIEBNAHME und BEDienung	UPDATE	FUNKTIONEN der BEDIE NELEMENTE	PROBLEMLÖSUNG	TECHNISCHE DATEN			

7.2 Firmware-Version von VEO-SWC44TH / VEO-SWC44TU aktualisieren

1. **Stecken Sie** für die Aktualisierung **den VEO-SWC44TH / VEO-SWC44TU** in den entsprechenden USB-Anschluss an der Vorderseite des VEO-SWC44 ein. Es wird **automatisch angezeigt**, ob die auf dem drahtlosen Sender installierte Firmware älter ist und **aktualisiert werden muss**.
2. Der **Aktualisierungsvorgang startet automatisch** mit der Anzeige der **Fortschrittsleiste**.

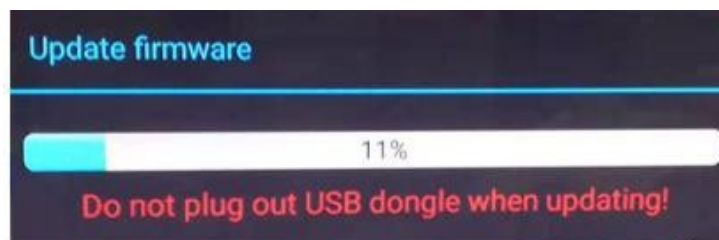

3. Danach erfolgt **automatisch das Pairing** mit der Basiseinheit VEO-SWC44.



4. Der **Aktualisierungsvorgang ist abgeschlossen**. Trennen Sie den drahtlosen Sender (VEO-SWC44TH / VEO-SWC44TU) wieder von der Basiseinheit und **er ist betriebsbereit**.

HW	Web GUI	Web-GUI Verwaltung & Konfiguration	Netzwerk-einstellungen	Display & Audio	Moderator-Steuerung	Einbau und Anschluss	System-einstellungen und Bedienung	Sicherheits-einstellungen	Firmware-Update	Funktionen der Bedienungsfelder und Drahtlosen Sender	UCC-Gerätanager	Geräteinfos
VORSICHTSMASSNAHMEN	LIEFERUMFANG	BESCHREIBUNG und MERKMALE	ANSCHLUSS	INBETRIEBNAHME	UPDATE	FUNKTIONEN der BEDIENTEFELDER und DRAHTLOSEN SENDE	PROBLEMLÖSUNG	TECHNISCHE DATEN				

8. FUNKTIONEN DER BEDIENFELDER und DRAHTLOSEN SENDER

8.1 Vorderes Bedienfeld

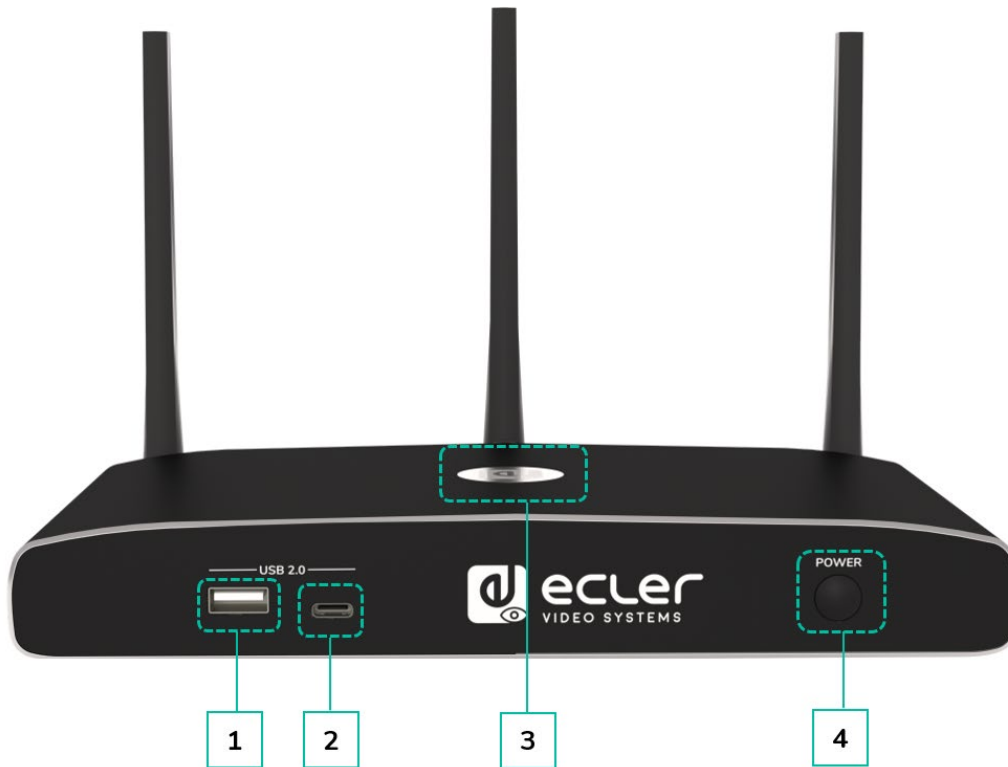

1. Vorderer USB-2.0-A-Anschluss:

- zum Anschluss von USB-2.0-Geräten
- zur Aktualisierung der Software des VEO-SWC44
- zum Pairen des VEO-SWC44TH mit dem VEO-SWC44, wenn der Sender angeschlossen ist

2. Vorderer USB-3.0-C-Anschluss: Pairen des VEO-SWC44TU

3. Hinterleuchtete LED-Anzeige:

- **Rot:** in Vorbereitung
- **Grün blinkend:** eingeschaltet
- **Dauerhaft Grün:** bereit zum Teilen von Inhalten
- **Dauerhaft Cyan:** Inhalte werden geteilt

4. Power-Taste: Zum Ein- und Ausschalten des Geräts

8.2 Hinteres Bedienfeld

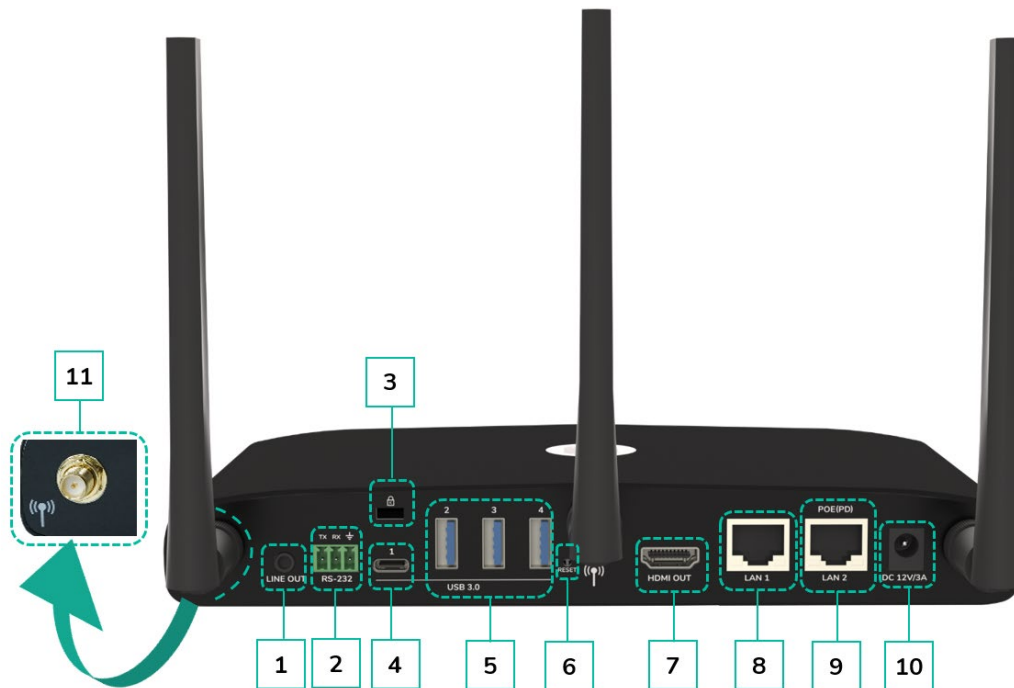

1. **Line-Audio-Ausgang:** Analoger unsymmetrischer Stereo-Audioausgang. Schließen Sie hier einen 3,5 mm Mini-Jack-PC-Stecker an, um diesen Ausgang mit dem Line-in-Jack eines Audiosystems zu verbinden.
2. **RS-232:** Verbinden Sie diesen Anschluss über ein RS-232-Kabel mit einem RS-232-Gerät.
3. **Kensington-Schloss:** Ein Ende wird um eine Verankerung geschlungen und das andere Ende wird zur Sicherung in diese Schlossöffnung eingeführt.
4. **Hinterer USB-3.0-C-Anschluss:** Zum Anschluss von USB-C-Geräten
5. **Hinterer USB-3.0-Anschluss:** Zum Anschluss von USB-3.0-Geräten (Touchscreen, USB-Kamera, Mikrophon oder Freisprecheinrichtung)
6. **Reset:** Reset-Taste zum Zurücksetzen auf Werkseinstellungen. [Nähere Informationen hierzu finden Sie im Kapitel Zurücksetzen auf Werkseinstellung über die Taste am hinteren Bedienfeld.](#)
7. **HDMI®-Ausgang:** Verbinden Sie diesen Ausgang über HDMI®-Kabel mit einem HD- oder 4K/HDMI®-Bildschirm.
8. **LAN-Ethernet-Anschluss 1:** 100Mbps, verbinden Sie diesen Jack über Ethernet-Kabel mit einem LAN, um das Gerät an das LAN anzuschließen.
9. **LAN-Ethernet-Anschluss 2:** 1000Mbps, verbinden Sie diesen Jack über Ethernet-Kabel mit einem LAN, um das Gerät an das LAN anzuschließen. Unterstützt PoE.
10. **Gleichstromanschluss:** Schließen Sie das mitgelieferte Netzteil an diese Buchse an und stecken Sie dann den Stecker in eine Steckdose.
11. **Antennen-Befestigungspunkte:** Schrauben Sie die drei mitgelieferten Antennen an diesen Befestigungspunkten an. Für eine bessere Abdeckung sind die Antennen drehbar.

HW	Web GUI
VORSICHTSMASSNAHMEN	Web-GUI Verwaltung & Konfiguration
LIEFERUMFANG	Netzwerksteckertellungen
BESCHREIBUNG und MERKMALE	Display & Audio
ANBAU und ANSCHLUSS	Moderator-Steuerung
INBETRIEBNAHME und BEDIENTUNG	Systemeinstellungen
UPDATE	Sicherheitsupdates
FUNKTIONEN der BEDIENTUNGSFELDER und DRAHTLOSEN SENDE	Firmware-Upgrade
PROBLEMLÖSUNG	Sonstige Einstellungen
TECHNISCHE DATEN	Gerätemanager
	UCC-Geräteinfos

8.2.1 Zurücksetzen auf Werkseinstellungen über die Taste am hinteren Bedienfeld

Wenn Sie diese Funktion durchführen, gehen alle zuvor vorgenommenen Einstellungen verloren und Sie müssen das Gerät neu einrichten.

Fahren Sie den VEO-SWC44 hoch. Sobald der Startbildschirm erscheint, drücken Sie die **Reset-Taste an der Rückseite des VEO-SWC44**. Halten Sie diese Taste mindestens 2 Sekunden lang mit einem spitzen Gegenstand, z.B. mit einer aufgebogenen Büroklammer, gedrückt, bis die „FactoryReset“-Seite wie nachfolgend abgebildet erscheint.

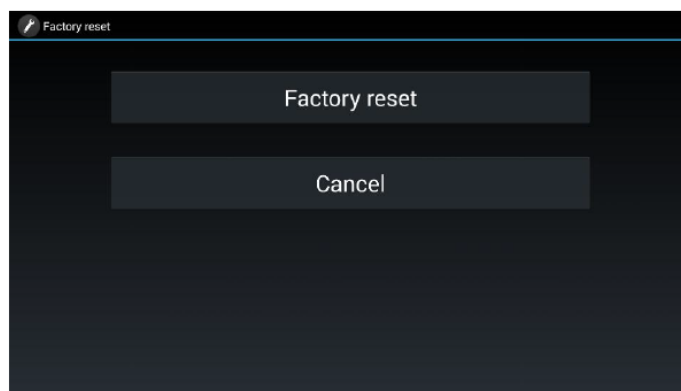

Der VEO-SWC44 wird nach 3 Sekunden mit der Standard-Konfiguration wieder hochgefahren.



Ist der HDMI®-Ausgang des VEO-SWC44 nicht mit einem Bildschirm verbunden und steht somit kein Bild zur Verfügung, halten Sie die Reset-Taste solange gedrückt, bis die rote LED-Anzeige an der Oberfläche des VEO-SWC44 aufleuchtet und damit anzeigt, dass der Reset-Vorgang ausgeführt wird.

Die Standard-Konfiguration ab Werk ist wie folgt:

- **Ethernet:**
 - Proxy: Nein
 - DHCP: Freigegeben
- **Drahtloses Netzwerk:**
 - Frequenz: 5GHZ
 - Kanal: Auto
 - Automatische Änderung des WiFi-Hotspot-Passworts: 5 Minuten
- **Anzeige & Audio**
 - HDMI®-Auflösung: Auto
 - HDMI® CEC:
 - Automatische Abschaltung des Geräts: EIN
 - Automatische Stromversorgung VEO-SWC44: AUS
 - Audio-Ausgang: Jack&HDMI®

HW	Web GUI
VORSICHTSMASSNAHMEN	Web-GUI Verwaltung & Konfiguration
LIEFERUMFANG	Netzwerk-einstellungen
BESCHREIBUNG und MERKMALE	Display & Audio
ANSCHLUSS	Moderator-Steuerung
INBETRIEBNAHME und BEDienung	Systemeinstellungen
FW-UPDATE	Sicherheits-einstellungen
FUNKTIONEN der BEDienungSFELDER und DRAHTLOSEN SENDEr	Firmware-Upgrade
PROBLEMLÖSUNG	Sonstige Einstellungen
TECHNISCHE DATEN	UCC-Gerätetmanager
	Geräteinfos

- Airplay Bildqualität: Hoch
- Gerätebezeichnung und Passwort während der Spiegelung anzeigen: AUS
- PC Benutzername während der Spiegelung anzeigen: EIN
- **Moderator-Steuerung**
 - Unterfenster-Leiste hinzufügen, um Vorschau auf angeschlossene Geräte zu ermöglichen: EIN
 - Echtzeit-Vorschau: EIN
- **Systemeinstellungen**
 - Datum & Uhrzeit: Automatische Aktualisierung: Die vom Netzwerk gelieferte Zeit anwenden
 - Auto Standby: Nie
 - Sprache: Englisch
- **Sicherheitseinstellungen**
 - Sicherheitsstufe: Stufe 1
 - Verbindungspasswort: 4-stelliges Passwort, beginnend mit 0000
 - Administrator-Passwort ändern: admin(Standard)
- **Sonstige Einstellungen**
 - Launcher automatisch erstellen: Nicht freigegeben
 - Verlauf löschen nach Beendigung der Besprechung: Immer

HW	Web GUI
VORSICHTSMASSNAHMEN	Web-GUI Verwaltung & Konfiguration
LIEFERUMFANG	Netzwerkerteilungen
BESCHREIBUNG und MERKMALE	Display & Audio
ANBAU und ANSCHLUSS	Moderator-Steuerung
INBETRIEBNAHME und BEDIENUNG	Systemerteilungen
FIRMWARE-UPDATE	Sicherheitserteilungen
FUNKTIONEN der BEDIENTFELDER und DRAHTLOSEN SENDE	Firmware-Upgrade
PROBLEMLÖSUNG	Sonstige Einstellungen
TECHNISCHE DATEN	UCC-Gerätmanager
	Geräteinfos

8.3 Drahtlose Sender

8.3.1 VEO-SWC44TH

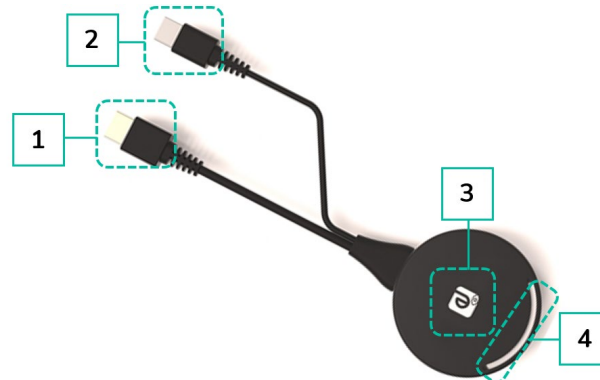

1. **HDMI®-Anschluss:** Der HDMI®-Stecker des Senders kann zur gemeinsamen Nutzung eines Bildschirms in einen PC/Laptop eingesteckt werden.
2. **USB-Anschluss:** Dient zur Stromversorgung oder zur Verbindung mit dem VEO-SWC44, um den Sender mit diesem zu pairen oder um den Sender zu aktualisieren
3. **Sensortaste:** Berühren Sie die Sensortaste, um die Bildschirmfreigabe zu starten, d.h., den Inhalt eines PC-/Laptop-Bildschirms auf dem Hauptbildschirm anzuzeigen. Wird die Taste während einer Besprechung berührt, so wird die Bildschirmfreigabe umgeschaltet.
4. **LED-Ringanzeige:** Zeigt den Zustand des Senders an. [Nähere Informationen hierzu finden Sie im Abschnitt Led-Anzeige.](#)

8.3.2 VEO-SWC44TU

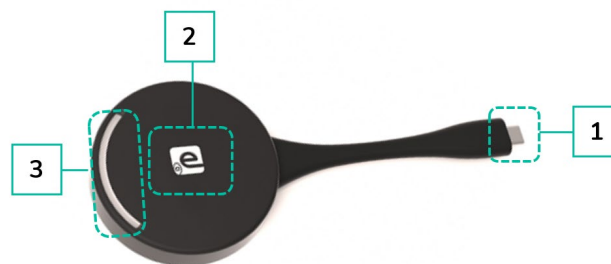

1. **Typ-C-(DP)-Anschluss:** Der Typ-C-(DP)-Stecker dient zum Einstecken des Senders in einen PC/Laptop zum Teilen von Bildschirminhalten.
2. **Sensortaste:** Berühren Sie die Sensortaste, um die Bildschirmfreigabe zu starten, d.h., den Inhalt des PC-/Laptop-Bildschirms auf dem Hauptbildschirm anzuzeigen. Wird die Taste während einer Besprechung berührt, so wird die Bildschirmfreigabe umgeschaltet.
3. **LED-Ringanzeige:** Zeigt den Zustand des Senders an. [Nähere Informationen hierzu finden Sie im Abschnitt LED-Anzeige.](#)

Der VEO-SWC44TU ist eine voll funktionsfähige Typ-C-Schnittstelle, kompatibel mit DP Alt-Mode, die Audio- und Videoübertragungen unterstützt.

HW	Web GUI	Web-GU Verwaltung & Konfiguration	Netzwerksteinstellungen	Display & Audio	Moderator-Steuerung	Einbau und ANSCHLUSS	Systemsteinstellungen	INBETRIEBNAHME und BEDienung	Sicherheitssteinstellungen	FIRMWARE-UPDATE	Firmware-Upgrade	Sonstige Einstellungen	Gerätemanager	UCC- Problemlösung	Geräteinfos	TECHNISCHE DATEN
----	---------	-----------------------------------	-------------------------	-----------------	---------------------	----------------------	-----------------------	------------------------------	----------------------------	-----------------	------------------	------------------------	---------------	--------------------	-------------	------------------

8.3.3 LED-Anzeige

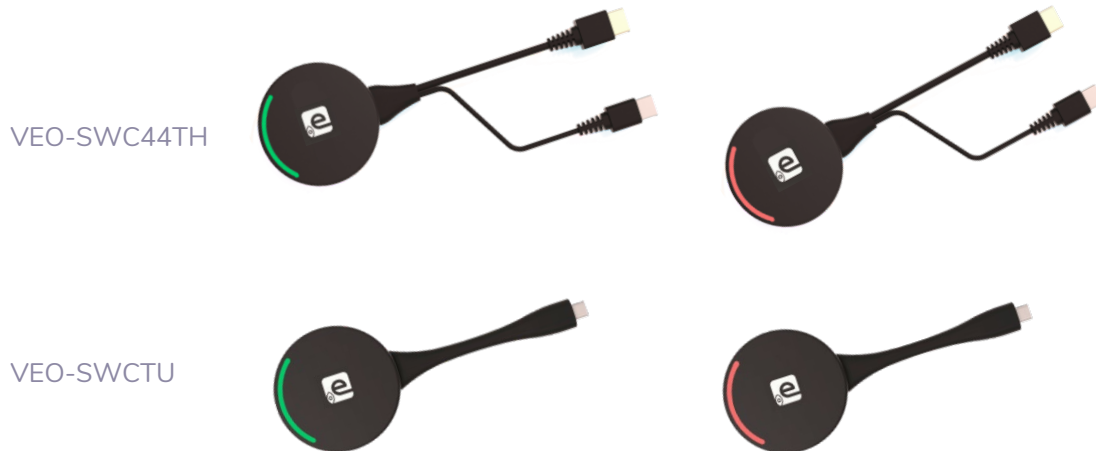

- VEO-SWC44TH / VEO-SWC44TU **mit VEO-SWC44 verbunden:**
 Zunächst muss der VEO-SWC44TH / VEO-SWC44TU mit der Basiseinheit VEO-SWC44 verbunden werden:
 - LED-Anzeige **blinkt grün:** VEO-SWC44TH / VEO-SWC44TU wird mit der Basiseinheit VEO-SWC44 gepairt oder es findet ein Firmware-Upgrade statt
 - LED-Anzeige leuchtet **dauerhaft rot:** Pairing-Vorgang abgeschlossen. Der VEO-SWC44TH / VEO-SWC44TU kann von der Basiseinheit getrennt werden und ist betriebsbereit.

- VEO-SWC44TH / VEO-SWC44TU **mit einem Quellgerät verbunden:**
 Zunächst muss der VEO-SWC44TH / VEO-SWC44TU mit dem Quellgerät verbunden werden, z.B. mit einem PC:
 - LED-Anzeige **blinkt grün:** der VEO-SWC44TH / VEO-SWC44TU ist mit dem Laptop verbunden und in Vorbereitung.
 - LED-Anzeige leuchtet **dauerhaft grün:** bereit zum Spiegeln des PC-Desktops auf den mit dem HDMI®-Ausgang des VEO-SWC44 verbundenen Hauptbildschirm
 - LED-Anzeige leuchtet **dauerhaft rot:** PC-Desktop wird auf den Bildschirm gespiegelt

HW	Web GUI	Web-GUI Verwaltung & Konfiguration	Netzwerksteu- tellungen	Display & Audio	Moderator- Steuerung	Systemeins- tellungen	Sicherheits- tellungen	Firmware- Upgrave	Sonstige Einstellungen	UCC- Gerätemanager	Geräteinfos
VORSICHTSMASSNAHMEN	LIEFERUMFANG	BESCHREIBUNG und MERKMALE	ANSCHLUSS und INBETRIEBNAHME und BEDIENTUNG	FIRMWARE- UPDATE	FUNKTIONEN der BEDIENTUNGSFELDER UND DRAHTLOSEN SENDER	PROBLEMLÖSUNG	TECHNISCHE DATEN				



9. PROBLEMLÖSUNG

Nachfolgend finden Sie **einige der Probleme**, die **beim Einsatz des VEO-SWC44** auftreten können, sowie **deren mögliche Ursachen**. Suchen Sie Ihr Problem in der nachfolgenden **Tabelle** und wenden Sie die angegebene Lösung an.

Problem	Ursache	Lösung
Bei Verwendung des VEO-SWC44 für eine Android-Anwendung auf einem Android-Gerät bzw. Airplay auf einem iOS-Gerät kann der VEO-SWC44 nicht gefunden werden.	Das WiFi-Passwort des VEO-SWC44 wurde beim Anschluss des Android- bzw. iOS-Geräts an den WiFi-Hotspot des VEO-SWC44 geändert.	Schließen Sie das Mobiltelefon erneut an und geben Sie das auf dem Startbildschirm angezeigte Passwort ein.
Die Bildqualität auf dem Hauptbildschirm ist nicht zufriedenstellend.	Die Qualität oder die Länge des Kabels, das den VEO-SWC44 mit dem Bildschirm verbindet, oder die Verbindung zwischen diesen beiden Geräten.	<ul style="list-style-type: none"> • Kabel ersetzen • Ein anderes Kabel benutzen • Kabelbefestigung überprüfen
	Ungeeignete Auflösung für den Hauptbildschirm	Auflösung in der Konfiguration ändern und an die native Auflösung des Hauptbildschirms anpassen. Siehe Abschnitt Auflösung, Kapitel Display & Audio.
Schlechte drahtlose Verbindung. Die Verbindung zwischen Sender und VEO-SWC44 ist nicht stabil.	WiFi-Probleme <ul style="list-style-type: none"> • Störung im Funkkanal • Überlastung im Funkkanal • VEO-SWC44 springt bei Änderungen in der RF-Umgebung nicht automatisch auf andere Kanäle 	<ul style="list-style-type: none"> • Suchen Sie mithilfe eines WiFi-Scanners eine freie drahtlose Frequenz und einen Kanal und ändern Sie die Einstellungen entsprechend. • Überprüfen Sie regelmäßig die RF-Umgebung auf häufige Wechsel in den WiFi-Netzwerken.
	Unzureichende Signalstärke: <ul style="list-style-type: none"> • Metallgehäuse, Wände, Bauelemente können Reflektionen verursachen und so das Funksignal beeinträchtigen. • Hindernisse zwischen den drahtlosen Sendern und dem VEO-SWC44 verschlechtern die Stärke und die Qualität des Signals. 	<ul style="list-style-type: none"> • Stellen Sie den VEO-SWC44 näher zum Hauptbildschirm. • Richten Sie die Antennen an der Rückseite des VEO-SWC44 auf den Sender aus. • Entfernen Sie soweit wie möglich alle Hindernisse zwischen den Sendern und dem VEO-SWC44. • Vermeiden Sie es, die Basiseinheit in (Metall-)Gehäusen unterzubringen oder in abgehängten Decken, unter Tischen oder in Nebenräumen zu platzieren.

HW	Web GUI
VORSICHTSMASSNAHMEN	Web-GUI Verwaltung & Konfiguration
LIEFERUMFANG	Netzwerkrichtlinien
BESCHREIBUNG und MERKMALE	Display & Audio
EINBAU und ANSCHLUSS	Moderator-Steuerung
INBETRIEBNAHME und BEDIENTUNG	Systemrichtlinien
FIRMWARE-UPDATE	Sicherheitsrichtlinien
FUNKTIONEN der BEDIENTUNG und DRAHTLOSEN SENDE	Firmware-Upgrade
PROBLEMLÖSUNG	Sonstige Einstellungen
TECHNISCHE DATEN	Gerätemanager
	UCC-Geräteinfos

<p>VEOShare läuft nicht, wenn der Sender mit dem Laptop verbunden wird.</p>	<p>Bei der ersten Anwendung des VEO-SWC44 auf dem Laptop bzw. für Gäste müssen Sie zunächst das VEOShare Launcher-Programm auf Ihren Laptop/PC kopieren. Führen Sie dieses Starter-Programm dann aus. Sie benötigen dazu keine Admin-Rechte.</p>	<p>Es gibt 2 Möglichkeiten, das Launcher-Programm zu laden, siehe Abschnitt Systemeinstellungen. Die beste Lösung ist, wenn Sie die App über LAN oder WiFi von der Basiseinheit herunterladen. Wurde das Launcher-Programm einmal installiert, so ist VEOShare später sofort betriebsbereit.</p>
	<p>Schlechte Verbindung am USB-Anschluss des Laptops</p>	<ul style="list-style-type: none"> • Schließen Sie das Gerät erneut am USB-Anschluss an • Versuchen Sie es an einem anderen USB-Anschluss • Fahren Sie den Laptop neu hoch.
	<p>Einige USB-Geräte können aufgrund von Unternehmensrichtlinien blockiert sein. Die Einstellung des USB-Anschlusses am Laptop könnte die Verwendung von Hochleistungs-USB-Geräten im Akkubetrieb einschränken.</p>	<p>Wenn möglich, ändern Sie die Richtlinien für den USB-Anschluss des Laptops.</p>
<p>Unzureichende Videoleistung (Bildschärfe, Signalaussetzer, Videostream ruckelt, ...)</p>	<ul style="list-style-type: none"> • Der eingesetzte Mediaplayer ist nicht ideal. • Die Videoqualität hängt auch von der Rechenleistung des PCs/Laptops ab und von der Interaktion mit anderen laufenden Programmen und der CPU-Auslastung. • Im Akkubetrieb kann ein Laptop auf geringere Rechenleistung umgeschaltet werden, um Energie zu sparen. Die Übertragung von HD-Video benötigt eine bestimmte CPU-Leistung, wenn eine optimale Übertragungsqualität erreicht werden soll. 	<ul style="list-style-type: none"> • Benutzen Sie einen anderen Mediaplayer (VLC-Player...), einen anderen Browser. • Aktualisieren Sie die Software Ihres Videoplayer auf die neueste Version. • Reduzieren Sie die CPU-Nutzung durch andere Software-Anwendungen. • Setzen Sie die Bildschirmauflösung am Laptop herunter. • Aktualisieren Sie den Treiber der Grafikkarte. • Beenden Sie den Energiesparmodus am Laptop.

HW	Web GUI
VORSICHTSMASSNAHMEN	Web-GUI Verwaltung & Konfiguration
LIEFERUMFANG	Netzwerkerteilungen
BESCHREIBUNG und MERKMALE	Display & Audio
EINBAU und ANSCHLUSS	Moderator-Steuerung
INBETRIEBNAHME und BEDienung	Systemerteilungen
FIRMWARE-UPDATE	Sicherheitserteilungen
FUNKTIONEN der BEDienungSENDER und DRAHTLOSEN SENDER	Firmware-Upgrade
PROBLEMLÖSUNG	Sonstige Einstellungen
TECHNISCHE DATEN	UCC-Gerätmanager
	Geräteinfos

Video wird nicht auf dem Bildschirm angezeigt	Der Inhalt nutzt HDCP.	Der VEO-SWC44-Eingang unterstützt die Anzeige der HDCP-Quelle nicht. Wenn möglich, verbinden Sie das Quellgerät mit dem lokalen HDMI®-Eingang am VEO-SWC44.
	Das Bildschirmkabel (HDMI®) ist nicht ordnungsgemäß angeschlossen.	Verbinden Sie Bildschirm und Basiseinheit mithilfe eines Bildschirmkabels.
	Die Bildschirme sind abgeschaltet.	Schalten Sie den Bildschirm ein.
	Die Basiseinheit VEO-SWC44 befindet sich im Standby-Modus, die „Power-LED“ blinkt am VEO-SWC44, keine Stromversorgung.	Schalten Sie das Gerät aus und wieder ein, oder schließen Sie einen drahtlosen Sender an den Laptop an.
Bei Nutzung von Windows 7 erscheint der folgende Hinweis über das Windows Aero Farbschema: “Windows hat festgestellt, dass Ihre Rechenleistung niedrig ist. Dies könnte dazu führen, dass die Ressourcen nicht ausreichen für das Windows Aero Farbschema. Um die Leistung zu verbessern ...“	Der VEO-SWC44 nutzt Ressourcen des Grafikprozessors (GPU). In Verbindung mit anderen Programmen, die das auch tun, zeigt Windows 7 manchmal diesen Hinweis und schlägt vor, Aero zu deaktivieren, um die Leistung des Laptops zu verbessern.	Diesen Hinweis können Sie ohne Bedenken ignorieren und die Option „Keep the current colour scheme“ (aktuelles Farbschema beibehalten) wählen.
Ihr Inhalt wird vom Bildschirm entfernt und die LEDs am Sender blinken.	Verbindung zum VEO-SWC44 unterbrochen	Der VEO-SWC44 versucht automatisch, die Verbindung wieder herzustellen. Sollte dies nicht gelingen, so fangen die LED-Anzeigen am drahtlosen Sender an, rot zu blinken. Trennen Sie den drahtlosen Sender vom Laptop und versuchen Sie es mit einem neuen Sender.



HW	Web GUI
VORSICHTSMASSNAHMEN	Web-GUI Verwaltung & Konfiguration
	Netzwerk-einstellungen
LIEFERUMFANG	Display & Audio
	Moderator-Steuerung
BESCHREIBUNG und MERKMALE	Einbau und ANSCHLUSS
	INBETRIEBNAHME und BEDIENTUNG
FIRMWARE-UPDATE	Sicherheits-einstellungen
	Firmware-Upgrade
FUNKTIONEN der BEDIENTFELDER und DRAHTLOSEN SENDER	Sonstige Einstellungen
	Gerätemanager
PROBLEMLÖSUNG	UCC-Geräteinfos
	TECHNISCHE DATEN

Auf den Bildschirmen wird nichts angezeigt.	Die Bildschirme sind ausgeschaltet.	Bildschirme einschalten
	Das Bildschirmkabel ist nicht richtig angeschlossen.	Bildschirm und VEO-SWC44 korrekt über Bildschirmkabel miteinander verbinden
	Der VEO-SWC44 befindet sich im Standby-Modus.	Drücken Sie kurz die Standby-Taste am VEO-SWC44 oder schalten Sie ihn kurz aus und dann wieder ein.
Keine LAN-Verbindung mit dem VEO-SWC44	Falsche IP-Adresse	<ul style="list-style-type: none"> IP-Adresse ausserhalb des LAN-Bereichs DHCP nicht freigeschaltet
Keine WiFi-Verbindung zwischen Mobilgerät und VEO-SWC44.	Falsche WiFi-Frequenz	Überprüfen Sie das Mobilgerät auf die richtige Einstellung, 2,4 GHz oder 5 GHz.
	Falsche SSID und falsches Passwort	Geben Sie die richtige SSID ein.
Kein Audio bei Übertragung lokaler Datei auf VEO-SWC44.	Nicht unterstütztes Audioformat, einschließlich Dolby MS11, DDCO DTSLBR, DTSE, SRS-THEATERSOUND, DTS_StudioSound3D, DTS_HD	Wenn möglich reformatieren Sie auf ein anderes Audioformat, z.B. DD, DD+, HE-AAC, DTS DMP, WMA, DRA, COOK
Kein Ton am Hauptbildschirm	Kein Audiogerät angeschlossen	Stellen Sie sicher, dass das Audiogerät eingeschaltet ist.
	Lautstärke ausgeschaltet	Stellen Sie den gewünschten Lautstärkepegel des VEO-SWC44 Linienausgangs auf einen Wert zwischen 0 und 100 ein.
	Lautstärkepegel wurde bei den Optionen der VEOShare-App auf dem Rechner zu niedrig eingestellt	Passen Sie die Lautstärke in der VEOShare-App auf dem Rechner an.
	Audiosignal wurde möglicherweise stummgeschaltet	Klicken Sie mit der rechten Maustaste auf das Lautsprechersymbol in der Taskleiste und schalten Sie den Lautsprecher ein.
	Lautstärkepegel wurde zu niedrig eingestellt	Passen Sie den Lautstärkepegel im Menü des VEO-SWC44 an.
	Audiosignal wurde im Lautstärkemixer der Taskleiste stummgeschaltet	Lautsprechersymbol in der Taskleiste mit der rechten Maustaste anklicken, Mixer öffnen und Stummschaltung von VEO-SWC44 oder „Video Playback“ deaktivieren
	Die Software auf dem eingesetzten Videoplayer ist veraltet	Aktualisieren Sie den Videoplayer oder benutzen Sie einen anderen Player.

HW	Web GUI
VORSICHTSMASSNAHMEN	Web-GUI Verwaltung & Konfiguration
LIEFERUMFANG	Netzwerk-einstellungen
BESCHREIBUNG und MERKMALE	Display & Audio
EINBAU und ANSCHLUSS	Moderator-Steuerung
INBETRIEBNAHME und BEDienung	Systemeinstellungen
FIRMWARE-UPDATE	Sicherheits-einstellungen
FUNKTIONEN der BEDIENFELDER und DRAHTLOSEN SENDEr	Firmware-Upgrade
PROBLEMLÖSUNG	Sonstige Einstellungen
TECHNISCHE DATEN	Gerätemanager
	UCC-Geräteinfos

Kein Ton am Hauptbildschirm	Ein aktiver Virens Scanner könnte das Audiosignal blockieren.	Überprüfen Sie die Filtereinstellungen des Virens Scanners. Schalten Sie den Player für diese Überprüfung aus.
Kein Ton unter MacBook	Problem der Anwendung Soundflower, die in den Treiber der Anwendung VEOShare integriert ist	<ul style="list-style-type: none"> Sie benötigen das Admin-Passwort Öffnen Sie unter MacOS-System Preferences die Registerkarte „Security & Privacy“. Klicken Sie unter „Allow to run/install the soundflower“ die Option „Allow“ neben „Matt Ingels“ an, um die Installation von Soundflower auf dem MacBook freizugeben. Führen Sie die App VEOSShare erneut aus, sie installiert Soundflower dann automatisch auf dem MacBook.
Kein Ton über AirPlay	Die Lautstärke auf dem Mobilgerät ist zu niedrig eingestellt.	Stellen Sie die Lautstärke auf dem Mobilgerät höher.
Beim Spiegeln eines Videos mithilfe der Anwendung „VEOSShare for Android“ kommt kein Ton über den Hauptbildschirm.	Aufgrund der Beschränkungen des Android-Systems bietet Android keine Schnittstelle zur Aufnahme des Audiosignals, so dass in diesem Fall das Video ohne Ton gespiegelt wird.	Benutzen Sie im Bedarfsfall einen drahtlosen Sender oder Apple Airplay zum Spiegeln.
Firmware des VEO-SWC44 kann nicht aktualisiert werden	Das Flash-Disk-Format ist NTFS.	Formatieren Sie die Flash-Disk neu, und zwar im FAT-Format.
Airplay funktioniert nicht unter MacBook / iPhone / iPad	Betriebssystem-Anforderungen Mac OS 10.9 iOS 8.0 und neuer (Anwendung VEOSShare)	<ul style="list-style-type: none"> Für den Einsatz von AirPlay müssen Sie das iOS-Gerät an den WiFi-Hotspot des VEO-SWC44 anschließen und im Control Center die Option AirPlay freischalten. Aktualisieren Sie das iOS-Gerät auf ein neueres Betriebssystem.



HW	Web GUI
VORSICHTSMASSNAHMEN	Web-GUI Verwaltung & Konfiguration
LIEFERUMFANG	Netzwerk-einstellungen
BESCHREIBUNG und MERKMALE	Display & Audio
ANSCHLUSS	Moderator-Steuerung
INBETRIEBNAHME und BEDIENTUNG	System-einstellungen
UPDATE	Sicherheits-einstellungen
FUNKTIONEN der BEDIENTUNG	Firmware-Upgrade
SENDE	Sonstige Einstellungen
PROBLEMLÖSUNG	UCC-Gerätemanager
TECHNISCHE DATEN	Geräteinfos

Schlechte Videoqualität unter AirPlay	Bei AirPlay gibt es 2 Zustände: a.) Spiegeln: 1:1-Kopie des Bildschirms b.) Streamen: Videos (Internet, Youtube); das Bild wird nicht auf dem iOS-Gerät angezeigt => das Bild ruckelt	Reduzieren Sie den Parameter „Quality“ in den Youtube-Einstellungen, z.B. von „Automatic“ auf 720p.
Keine Funktion mit Android-Gerät	Betriebssystem-Anforderungen Android 2.3 und neuer (Anwendung VEOShare)	Aktualisieren auf neueres Betriebssystem

HW	Web GUI
VORSICHTSMASSNAHMEN	Web-GUI Verwaltung & Konfiguration
	Netzwerk-einstellungen
LIEFERUMFANG	Display & Audio
	Moderator-Steuerung
BESCHREIBUNG und MERKMALE	Einbau- und ANSCHLUSS
	System-einstellungen
INBETRIEBNAHME und BETRIEBUNG	Sicherheits-einstellungen
	Firmware-UPDATE
FUNKTIONEN der BEDIENTAFEL und DRAHTLOSEN SENDE	Firmware-Upgrade
	Sonstige Einstellungen
PROBLEMLÖSUNG	UCC-Geräte-Manager
	Geräteinfos
TECHNISCHE DATEN	



10. TECHNISCHE DATEN

10.1 Technische Spezifizierungen

VEO-SWC44

Video Performances	
Video Input Connectors	USB 3.0, USB-C, USB 2.0 (UVC)
Video Output connectors	HDMI® Type A Female, 1.4, 10.2 Gbps
Video Input Resolution	1080p@60Hz
Video Output Resolution	3840x2160@60Hz, 3840x2160@50Hz, 3840x2160@30Hz, 1920x1080@60Hz, 1920x1080@50Hz, 1920x1080@30Hz, 1280x720@60Hz, 1280x720@50Hz
HDCP	2.2
Video Composing Capabilities	Multiviewing up to 4 windows; 16 participants on hold
Screen Mirroring	Airplay, Chromecast, Miracast, VEOShare app, Wireless Transmitter
Wireless Conferencing	Yes
Other Features	Whiteboard annotation tool, Wireless Touchback, Customizable background
HDMI Distance	10m with Ecler VEO Cables
Audio Performances	
Audio Output Connectors	Jack 3.5mm
Audio Formats	PCM 2.0
Audio De-Embedding	Yes
Device Control	
Control Connectors	USB Type A, Euroblock, RJ-45
Control Protocols	Web, Telnet, RS-232
Control Buttons	1 x Power ON button
EDID Management	Software
Status Indicators	Input LED Multicolour
Network	
Network Connectors	2 x RJ-45 (LAN port 1 is 100Mbps and LAN port 2 is 1Gbps), WiFi (Wireless transmission protocol is WIFI IEEE 802.11 a/g/n/ac. Compatible with 2.4 GHz and 5GHz frequency bands)
Average Streaming Bitrate	Up to 1200Mbps
Transmission Distance	100m via Ethernet Network
Electrical	
Power Supply	PoE (IEEE802.3af.) or External Power supply
AC Mains Connector	100-240VAC 50-60Hz with EU, UK, US, AU blades
DC Mains Connector	12VDC-3A with coaxial DC connector
Power Consumption	10W
Physical	
Operating Temperature	Min: -20°C; -4°F / Max: 60°C; 140°F
Operating Humidity	<90% HR
Installation Options	Desktop
Included Accessories	1 x 3pin Euroblock connector, 3 x antennas, 1x12V PSU
Optional Accessories	VEO-SWC44TH, VEO-SWC44TU
Dimensions (WxHxD)	220 x 32x 120 mm. / 8.66 x 1.26 x 4.72 in. 220 x 145 x 120 mm. / 8.66 x 5.71 x 4.72 in.(including antenna)
Shipping Dimensions (WxHxD)	340 x 77 x 208 mm. / 13.38 x 3.03 x 8.19 in.
Weight	1 Kg / 2,2 lb

HW	Web GUI
VORSICHTSMASSNAHMEN	Web-GU Verwaltung & Konfiguration
LIEFERUMFANG	Netzwerksteilungen
BESCHREIBUNG und MERKMALE	Display & Audio
ANSCHLUSS	Moderator-Steuerung
INBETRIEBNAHME und BEDienung	Systemsteilungen
UPDATE	Sicherheitssteilungen
FUNKTIONEN und DRAHTLOSEN SENDEr	Firmware-Upgrade
PROBLEMLöSUNG	Sonstige Einstellungen
TECHNISCHE DATEN	Gerätemanager
	UCC-Geräteinfos

Shipping Weight	1.25 Kg / 2.76 lb
Chassis Material	Metal
Finished Colour	Black

VEO-SWC44TH (optional accessory)

Video Performances	
Video Input Connectors	HDMI® Type A Female, 1.4, 10.2 Gbps
Video Input Resolution	1080p@60Hz
Video Output Resolution	1080p@60Hz
HDCP	2.2
Device Control	
Status Indicators	Input LED Multicolour
Electrical	
Power Supply	USB power 5V
DC Mains Connector	USB Type A
Power Consumption	maximum 3W
Physical	
Operating Temperature	Min: -20°C; -4°F Max: 60°C; 140°F
Operating Humidity	<90% HR
Dimensions (WxHxD)	70 Ø x 15 mm x 225 mm. / 2.76 Ø x 0.59 in. x 8.86 in.
Weight	0,09 Kg / 0.20 lb
Shipping Dimensions (WxHxD)	232 x 34 x 95 mm. / 9.13 x 1.33 x 3.74 in.
Shipping Weight	0.15 Kg / 0.33 lb
Chassis Material	Metal
Finished Colour	Black

VEO-SWC44TU (optional accessory)

Video Performances	
Video Input Connectors	USB Type C, 3.1, 5Gbps
Video Input Resolution	1080p@60Hz
Video Output Resolution	1080p@60Hz
HDCP	2.2
Device Control	
Status Indicators	Input LED Multicolour
Electrical	
Power Supply	USB power 5V
DC Mains Connector	USB Type C
Power Consumption	maximum 3W
Physical	
Operating Temperature	Min: -20°C; -4°F Max: 60°C; 140°F
Operating Humidity	<90% HR
Dimensions (WxHxD)	70 Ø x 15 mm x 225 mm. / 2.76 Ø x 0.59 in. x 8.86 in.
Shipping Dimensions (WxHxD)	232 x 34 x 95 mm. / 9.13 x 1.34 x 3.74 in.
Weight	0,09 Kg / 0.20 lb
Shipping Weight	0.15 Kg / 0.33 lb
Chassis Material	Metal
Finished Colour	Black

HW	Web GUI
VORSICHTSMASSNAHMEN	Web-GUI Verwaltung & Konfiguration
LIEFERUMFANG	Netzwerksteckertellungen
BESCHREIBUNG und MERKMALE	Display & Audio
ANBAU und ANSCHLUSS	Moderator-Steuerung
INBETRIEBNAHME und BEDIENUNG	Systemsteckertellungen
FIRMWARE-UPDATE	Sicherheitssteckertellungen
FUNKTIONEN der BEDIENFELDER und DRAHTLOSEN SENDE	Firmware-Upgrade
PROBLEMLÖSUNG	Sonstige Einstellungen
TECHNISCHE DATEN	Gerätemanager
	UCC-Geräteinfos

10.2 Mechanisches Diagramm

VEO-SWC44

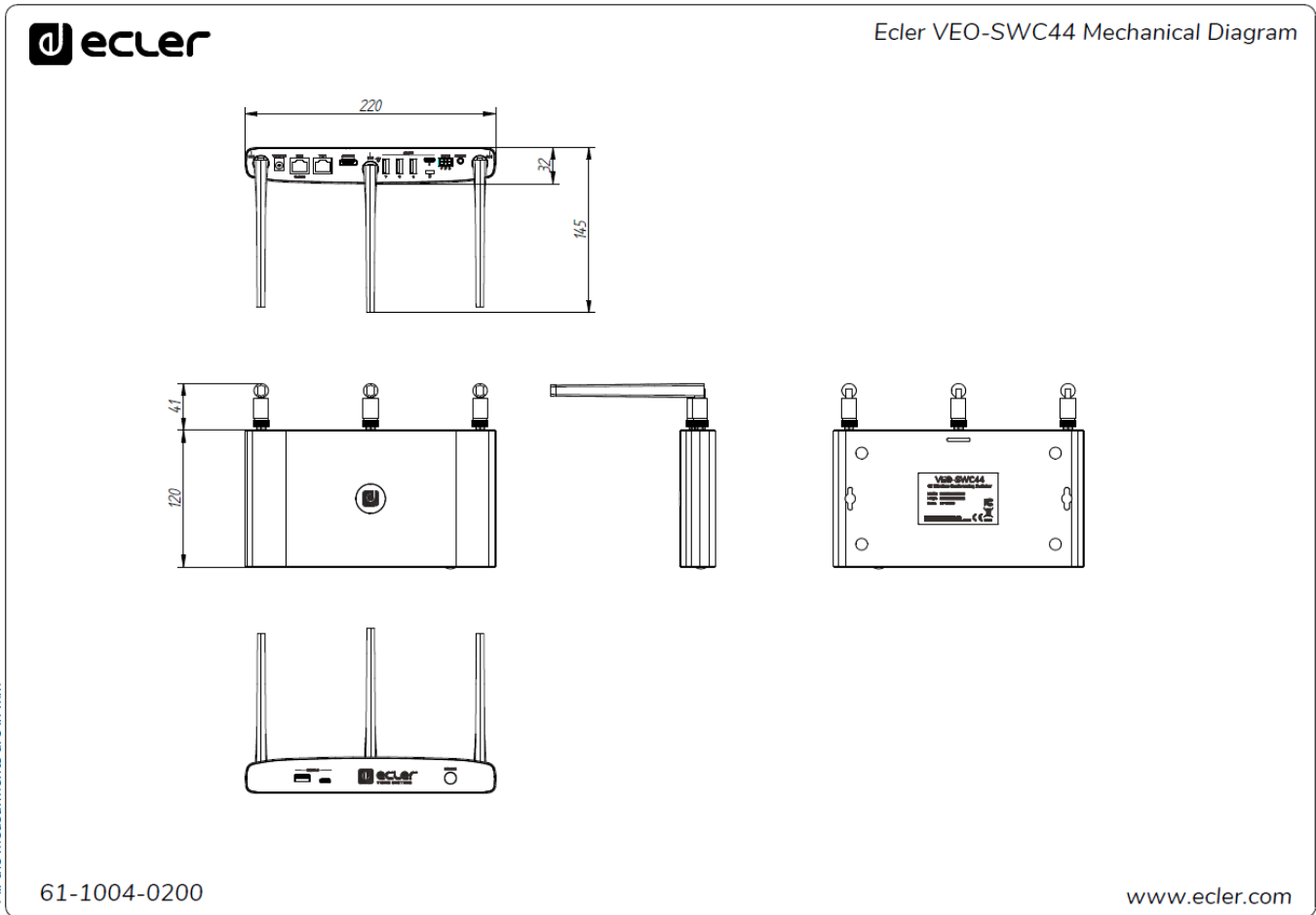

HW	Web GUI	Web-GUI Verwaltung & Konfiguration	Netzwerksteinstellungen	Display & Audio	Moderator-Steuerung	Einbau und ANSCHLUSS	INBETRIEBNAHME und BEDienung	Sicherheitssteinstellungen	Firmware-Upgrade	Sonstige Einstellungen	UCC-Gerätetmanger	Geräteinfos
VORSICHTSMASSNAHMEN	LIEFERUMFANG	BESCHREIBUNG und MERKMALE	ANSBAU und ANSCHLUSS	INBETRIEBNAHME und BEDienung	FIRMWARE-UPDATE	FUNKTIONEN der BEDienungSENDER	PROBLEMLÖSUNG	TECHNISCHE DATEN				

VEO-SWC44TH



Ecler VEO-SWC44TH Mechanical Diagram

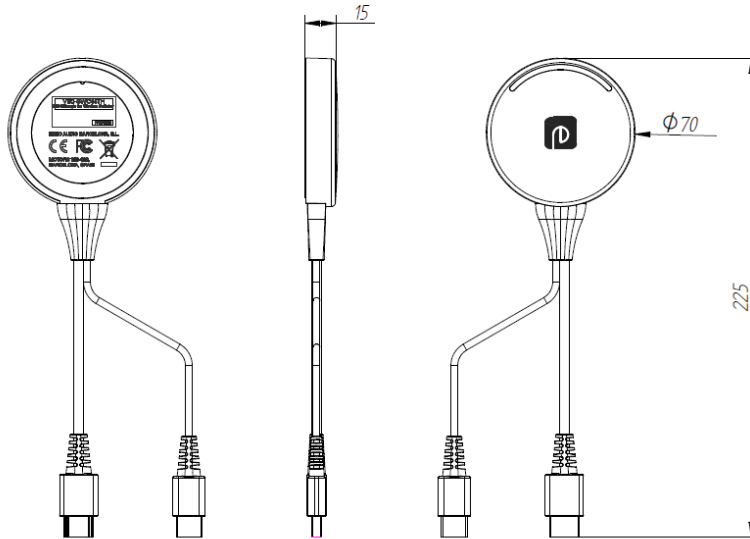

All the measurements are in mm

61-1007-0400

www.ecler.com

VEO-SWC44TU



Ecler VEO-SWC44TU Mechanical Diagram

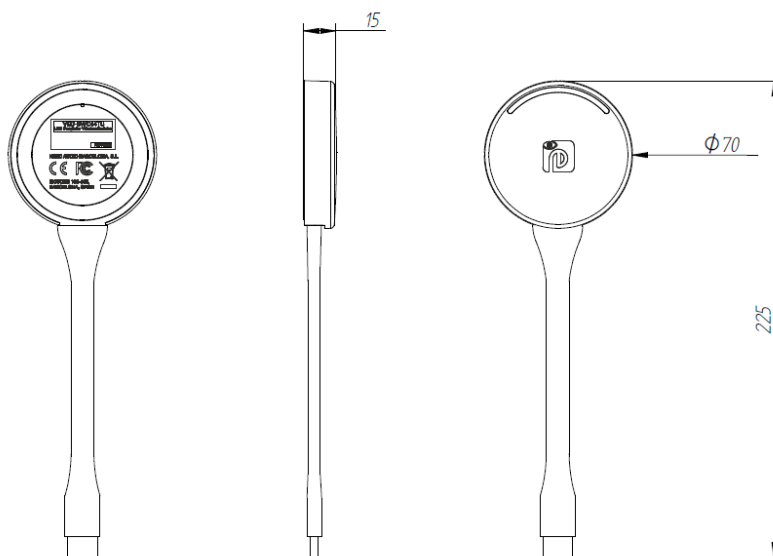

All the measurements are in mm

61-1006-0400

www.ecler.com

HW	Web GUI	Web-GUI Verwaltung & Konfiguration	Netzwerksteinstellungen	Display & Audio	Moderator-Steuerung	Einbau und Anschluss	Systemsteinstellungen	Sicherheitssteinstellungen	Firmware-Updates	Firmware-Upgrade	Sonstige Einstellungen	Gerätewartung	Geräteinfos
VORSICHTSMASSNAHMEN	LIEFERUMFANG	BESCHREIBUNG und MERKMALE	ANSCHLUSS	INBETRIEBNAHME und BEDIENUNG	FIRMWARE-UPDATE	FUNKTIONEN der BEDIENFELDER und DRAHTLOSEN SENDE	PROBLEMLÖSUNG	TECHNISCHE DATEN					

HW	Web-GUI	Web-GUI Verwaltung & Konfiguration	Netzwerk-einstellungen	Display & Audio	Moderator-Steuerung	EINBAU und ANSCHLUSS	INBETRIEBNAHME und BEDienung	Sicherheits-einstellungen	Firmware-Upgrade	Sonstige Einstellungen	UCC-Gerätemanager	Geräteinfos
VORSICHTSMASSNAHMEN		LIEFERUMFANG		BESCHREIBUNG und MERKMALE		FUNKTIONEN der BEDIE NFELDER und DRAHTLOSEN SEN DER		PROBLEMLÖSUNG		TECHNISCHE DATEN		

Aufgrund von Produktionstoleranzen können alle angegebenen Daten Änderungen unterliegen. **NEEC AUDIO BARCELONA S.L.** behält sich Änderungen oder Verbesserungen an Design oder Herstellung vor, die diese Produkt-Spezifizierungen betreffen können.

Bei technischen Fragen wenden Sie sich an Ihren Lieferanten, Händler oder füllen Sie das Kontaktformular auf unserer Website unter [Support / Technical requests](#) aus.