



Web GUI	WebGUI Gestion des Paramètres et Configuration	Paramètres Réseau	Affichage et Audio	Contrôle et Modérateur	Paramètres du Système	Paramètres de Sécurité	Mis à niveau du Firmware	Autres Paramètres	Gestionnaire appareils UCC	Infos appareil
FW	PRÉCAUTIONS	CONTENU EMBALLAGE	DESCRIPTION et CARACTÉRISTIQUES	INSTALLER et CONNECTER	DÉMARRAGE et FONCTIONNEMENT	MIS À JOUR DU FIRMWARE	FONCTIONS DES FACES et SANS FIL	DÉPANNAGE	DONNÉES TECHNIQUES	

VEO-SWC44 et VEO-SWC44TH / VEO-SWC44TU

SWITCHS ET MATRICES

Commutateur sans fil pour présentation et conférence



MODE D'EMPLOI

SOMMAIRE

1. PRÉCAUTIONS.....	5
1.1 Remarque Importante.....	5
1.2 Consignes de sécurité importantes	6
1.3 Nettoyage	6
2. CONTENU DE L'EMBALLAGE.....	7
3. DESCRIPTION et CARACTERISTIQUES	7
3.1 Caractéristiques principales	8
3.2 Accessoires en option	8
4. INSTALLER et CONNECTER	9
4.1 Montage mural	9
4.2 Schéma de connexion.....	10
4.3 Connexion de l'alimentation.....	11
4.4 Connexion vidéo	11
4.5 Connexion audio.....	12
4.6 Connexion au réseau local (LAN)	13
4.7 Connexion des dispositifs de contrôle USB.....	14
4.8 Connexion d'appareils de conférence USB.....	15
5. DÉMARRAGE et FONCTIONNEMENT	16
5.1 Écran d'accueil.....	16
5.2 Appairage des VEO-SWC44TH et VEO-SWC44TU avec le VEO-SWC44	18
5.3 Mode de présentation sans fil	19
5.3.1 Partage d'écran avec les VEO-SWC44TH et VEO-SWC44TU.....	19
5.3.2 Partage d'écran avec l'application VEOShare.....	20
5.3.3 Partage d'écran avec Airplay.....	24
5.3.4 Partage d'écran avec Miracast.....	25
5.3.5 Partage d'écran avec Chromecast.....	27
5.4 Mode de conférence sans fil	29
5.5 Fenêtre de prévisualisation pour le modérateur	30
5.6 Tableau blanc et annotations.....	31
5.6.1 Tableau blanc	31
5.6.2 Annotations.....	33
6. GESTION DES PARAMÈTRES ET CONFIGURATION AVEC L'INTERFACE WEB	35
6.1 Network Settings (paramètres réseau)	36
6.1.1 Wireless Network (réseau sans fil).....	36

↑	
HW	Web GUI
PRÉCAUTIONS	WebGUI Paramètres et Configuration
CONTENU EMBALLAGE	Gestion des Paramètres et Réseau
CARACTERISTIQUES	Paramètres et Audio
INSTALLER et CONNECTER	Affichage et Contrôle par Modérateur
DÉMARRAGE et FONCTIONNEMENT	Paramètres du Système
MIS À JOUR DU FIRMWARE	Paramètres de Sécurité
FONCTIONS DES FACÈS et des ÉMETTEURS SANS FIL	Paramètres du Firmware
DÉPANNAGE	Mis à niveau Paramètres et Autres Paramètres appareils UCC
DONNÉES TECHNIQUES	Gestionnaire appareils UCC Infos appareil

6.1.2	Ethernet.....	44
6.1.3	Auto change password (changement automatique du mot de passe).....	44
6.2	Display & Audio (affichage et audio).....	45
6.2.1	HDMI®.....	45
6.2.2	Audio.....	47
6.2.3	Airplay Screen Quality (qualité d'image Airplay).....	47
6.2.4	Start Screen (écran de démarrage).....	48
6.2.5	Home Screen Background Image (image de fond de l'écran d'accueil).....	48
6.3	Moderator Control (contrôle par le modérateur).....	49
6.3.1	Multiview Layout (agencement des vues multiples).....	49
6.4	System Settings (paramètres du système).....	50
6.4.1	Buttons.....	50
6.4.2	Date & Time (date et heure).....	51
6.4.3	Auto standby (veille automatique).....	52
6.4.4	Language (langue).....	52
6.4.5	Reset (réinitialisation).....	53
6.4.6	Configuration File (fichier de configuration).....	53
6.4.7	Serial port setting (réglage du port série).....	54
6.4.8	Telnet Switch (commutateur Telnet).....	57
6.4.9	Reboot (redémarrage).....	57
6.5	Security Settings (paramètres de sécurité).....	58
6.5.1	Security Level (niveau de sécurité).....	58
6.5.2	Login password (mot de passe de connexion).....	59
6.5.3	Connection password (mot de passe de connexion).....	59
6.6	Firmware upgrade (mise à niveau du firmware).....	60
6.6.1	Firmware update (mise à jour du firmware).....	60
6.6.2	Automatic Upgrading (mise à jour automatique).....	60
6.7	Other Settings (autres paramètres).....	61
6.7.1	Autocreate launcher (créer automatiquement un lanceur).....	61
6.7.2	Clear history after meeting (effacer l'historique après la réunion).....	61
6.8	UCC Device Manager (gestionnaire d'appareils d'UCC).....	62
6.8.1	USB-Camera (caméra USB).....	62
6.8.2	USB-Audio (audio USB).....	63
6.9	About Device (Infos sur l'appareil).....	63
7.	MISE À JOUR DU FIRMWARE.....	64
7.1	Mise à jour du firmware du VEO-SWC44.....	64
7.2	Mise à niveau du firmware du VEO-SWC44TH / VEO-SWC44TU.....	66
8.	FONCTIONS DES FACES et des ÉMETTEURS SANS FIL.....	67

↑	
HW	Web GUI
PRÉCAUTIONS	WebGUI Paramètres et Configuration
EMBALLAGE	Gestion des Paramètres et Configuration
CARACTÉRISTIQUES	Paramètres Réseau
INSTALLER et CONNECTER	Affichage et Audio
DÉMARRAGE et FONCTIONNEMENT	Contrôle par le Modérateur
MIS À JOUR DU FIRMWARE	Paramètres du Système
FONCTIONS DES FACES et des ÉMETTEURS SANS FIL	Paramètres de Sécurité
DÉPANNAGE	Mis à niveau du Firmware
TECHNIQUES	Autres Paramètres
	Gestionnaire appareils UCC
	Infos appareil

8.1	Face avant.....	67
8.2	Face arrière.....	68
8.2.1	Réinitialisation d'usine à l'aide du bouton de la face arrière.....	69
8.3	Émetteurs sans fil.....	71
8.3.1	VEO-SWC44TH.....	71
8.3.2	VEO-SWC44TU.....	71
8.3.3	Voyant à LED.....	72
9.	DÉPANNAGE	73
10.	DONNÉES TECHNIQUES	78
10.1	Caractéristiques techniques.....	78
10.2	Schéma avec cotes	80

	
HW	Web GUI
PRÉCAUTIONS	WebGUI Gestion des Paramètres et Configuration
CONTENU EMBALLAGE	Paramètres Réseau
CARACTÉRISTIQUES	Affichage et Audio
INSTALLER et CONNECTER	Contrôle par Modérateur
DÉMARRAGE et FONCTIONNEMENT	Paramètres du Système
MIS À JOUR DU FIRMWARE	Paramètres de Sécurité
FONCTIONS DES FACÈS et des ÉMETTEURS SANS FIL	Mis à niveau Firmware
DÉPANNAGE	Autres Paramètres
DONNÉES TECHNIQUES	Gestionnaire appareils UCC
	Infos appareil

1. PRÉCAUTIONS

1.1 Remarque Importante



WARNING: SHOCK HAZARD - DO NOT OPEN

AVIS: RISQUE DE CHOC ÉLECTRIQUE - NE PAS OUVRIR



Le symbole d'éclair avec une flèche, à l'intérieur d'un triangle équilatéral, avertit l'utilisateur de la présence d'une « tension dangereuse », non isolée, à l'intérieur de l'enceinte du produit, assez importante pour constituer un risque d'électrocution des personnes.



Le point d'exclamation dans un triangle équilatéral avertit l'utilisateur de l'existence d'importantes instructions d'opération et de maintenance (entretien courant) dans les documents qui accompagnent l'appareil.

AVERTISSEMENT (le cas échéant) : Les bornes marquées du symbole « ⚡ » peuvent avoir une ampleur suffisante pour constituer un risque de choc électrique. Le câblage externe connecté aux bornes nécessite l'installation par une personne instruite ou l'utilisation de câbles ou de câbles prêts à l'emploi.

AVERTISSEMENT : afin d'éviter tout incendie ou électrocution, n'exposez pas cet appareil à la pluie ou l'humidité.

AVERTISSEMENT : Les appareils de construction de type I doivent être raccordés à l'aide d'une prise avec protection de terre.



AVERTISSEMENT : Ce produit ne doit en aucun cas être mis au rebut en tant que déchet urbain non sélectionné. Allez au centre de traitement des déchets électriques et électroniques le plus proche.

⚠ Cet appareil a été testé et trouvé conforme aux limites définies pour un dispositif numérique de classe A, dans le cadre de la section 15 de la réglementation de la FCC. Ces limites sont conçues pour offrir une protection raisonnable contre les interférences nuisibles quand l'équipement est utilisé dans un environnement commercial. Cet équipement génère, utilise et peut émettre des ondes radioélectriques qui, si l'équipement n'est pas installé et utilisé conformément aux instructions du mode d'emploi, peuvent créer des interférences nuisibles pour les communications radioélectriques. L'utilisation de cet équipement dans une zone résidentielle est susceptible de causer des interférences nuisibles, auquel cas l'utilisateur devra corriger ces interférences à ses propres frais.

HW	Web UI	WebGUI	Gestion des Paramètres et Configuration	Paramètres Réseau	Affichage et Audio	Contrôle par Modérateur	Paramètres du Système	Paramètres de Sécurité	Mis à niveau Firmware	Autres Paramètres	Gestionnaire appareils UCC	Infos appareil
PRÉCAUTIONS	CONTENU EMBALLAGE	DESCRIPTION et CARACTÉRISTIQUES	INSTALLER et CONNECTER	DÉMARRAGE et FONCTIONNEMENT	MIS À JOUR DU FIRMWARE	FONCTIONS DES FACES et des ÉMETTEURS SANS FIL	DÉPANNAGE	DONNÉES TECHNIQUES				

1.2 Consignes de sécurité importantes

1. Lisez ces instructions.
2. Conservez ces instructions.
3. Prenez en compte tous les avertissements.
4. Suivez toutes les instructions.
5. N'utilisez pas cet appareil près de l'eau.
6. Nettoyez-le uniquement à l'aide d'un chiffon sec.
7. Ne bloquez pas les ouvertures d'aération. Installez-le en respectant les instructions du fabricant.
8. Ne l'installez pas près de sources de chaleur telles que des radiateurs, des bouches d'air chaud, des cuisinières ou d'autres appareils (amplificateurs inclus) qui produisent de la chaleur.
9. Ne neutralisez pas la fonction de sécurité de la fiche polarisée ou de terre du cordon d'alimentation. Une fiche polarisée a deux lames, l'une plus large que l'autre. Une fiche de terre a deux broches identiques et une troisième pour la mise à la terre. Cette troisième broche est destinée à votre sécurité. Si le câble fourni ne rentre pas dans la prise, demandez à un électricien de remplacer cette prise obsolète.
10. Protégez le cordon d'alimentation afin qu'il ne soit ni écrasé ni pincé, en particulier au niveau des fiches, des prises de courant et à l'endroit où ils sortent de l'appareil.
11. N'utilisez que des accessoires recommandés par le fabricant.
12. Débranchez l'appareil en cas d'orage ou s'il n'est pas utilisé pendant une longue période.
13. Pour toute réparation, veuillez contacter un service technique qualifié. Une réparation est nécessaire si l'appareil ne fonctionne pas normalement ou a été endommagé d'une quelconque façon, par exemple si le cordon ou la fiche d'alimentation est endommagé, si du liquide a été renversé sur l'appareil ou si des objets sont tombés dedans, si l'appareil a été exposé à la pluie ou est tombé.
14. Déconnexion du secteur : appuyer sur l'interrupteur POWER désactive les fonctions et les voyants de l'amplificateur, mais la déconnexion totale de l'appareil s'effectue en débranchant le cordon d'alimentation du secteur. C'est la raison pour laquelle vous devez toujours y avoir facilement accès.
15. Cet appareil doit être impérativement relié à la terre via son câble d'alimentation.
16. Une partie de l'étiquetage du produit se trouve à la base du produit.
17. Cet appareil ne doit pas être exposé à des gouttes ou des éclaboussures, et aucun élément rempli d'eau, comme des vases, ne doit être placé sur le dessus de l'appareil.

1.3 Nettoyage



Nettoyez l'appareil avec un chiffon propre, doux et sec ou légèrement humidifié avec seulement de l'eau et du savon liquide neutre, puis essuyez-le avec un chiffon propre. Veillez à ce qu'il ne pénètre jamais d'eau dans l'appareil par ses ouvertures. N'utilisez jamais d'alcool, de benzène, de solvants ou de substances abrasives.

NEEC AUDIO BARCELONA, S.L. décline toute responsabilité pour les dommages qui pourraient être causés à des personnes, des animaux ou des objets par le non-respect des avertissements ci-dessus.

**Merci d'avoir choisi notre appareil Ecler
VEO-SWC44 / VEO-SWC44TH / VEO-SWC44TU !
Nous apprécions votre confiance.**

Il est **TRÈS IMPORTANT** de lire attentivement ce mode d'emploi et d'en comprendre parfaitement le contenu avant d'effectuer toute connexion afin de maximiser votre utilisation et de tirer les meilleures performances de cet équipement.

Pour garantir le bon fonctionnement de cet appareil, nous recommandons que sa maintenance soit assurée par nos services techniques agréés.

Tous les produits ECLER bénéficient d'une garantie, veuillez-vous référer sur www.ecler.com ou la carte de garantie incluse avec cet appareil pour la période de validité et ses conditions.

2. CONTENU DE L'EMBALLAGE

- VEO-SWC44.
- Antenne (3 unités). Non montées pour éviter tout dommage.
- Guide de prise en main.
- Carte de garantie.

3. DESCRIPTION et CARACTERISTIQUES

Le **VEO-SWC44** est un commutateur sans fil pour présentation et conférence avec des entrées sans fil à résolution vidéo Full HD et une sortie vidéo HDMI® 4K/UHD. Il prend en charge la connexion sans fil d'appareils USB tels que webcam et micro au moyen des émetteurs sans fil VEO-SWC44TH ou VEO-SWC44TU, les applications Windows et macOS et est également compatible avec Airplay/Miracast. Un extracteur audio intégré fournit une sortie analogique stéréo asymétrique sur mini-jack 3,5 mm. Il comprend une interface WebGUI pour la configuration et la gestion ainsi que la commande à distance par RS-232, TCP/IP, le tout étant permis par une paire de connecteurs LAN RJ-45 avec possibilité de réseaux indépendants. Il peut afficher simultanément jusqu'à 4 appareils dans une disposition à vues multiples. À cela s'ajoute une gestion EDID intelligente et la prise en charge du HDCP 2.2 ainsi que l'alimentation par Ethernet (PoE).

HW	Web GUI	WebGUI	Gestion des Paramètres et Configuration	Paramètres Réseau	Affichage et Audio	Contrôle par Modérateur	Paramètres du Système	Paramètres de Sécurité	Mis à niveau Firmware	Autres Paramètres	Gestionnaire appareils UCC	Infos appareil
PRÉCAUTIONS	CONTENU EMBALLAGE	DESCRIPTION et CARACTERISTIQUES	INSTALLER et CONNECTER	DÉMARRAGE et FONCTIONNEMENT	MIS À JOUR DU FIRMWARE	FONCTIONS DES FACES et des ÉMETTEURS SANS FIL	DÉPANNAGE	DONNÉES TECHNIQUES				

3.1 Caractéristiques principales

- Ports USB 3.0 pour une connexion sans fil entre un ordinateur portable et les périphériques USB de la pièce, tels que caméra et micro, pour une vidéoconférence facile.
- Entrée vidéo sans fil jusqu'en résolution Full HD et sortie vidéo HDMI® 4K/UHD.
- Extraction audio analogique sur connecteur mini-jack 3,5 mm stéréo asymétrique.
- Prise en charge native des protocoles sans fil de mise en miroir tels qu'Airplay et Miracast pour une présentation impeccable.
- Accessoires optionnels des émetteurs sans fil HDMI® (VEO-SWC44TH) ou USB Type-C (VEO-SWC44TU) plug-and-play ainsi que des applications Windows et macOS pour une connexion sans fil avec un ordinateur portable ou de bureau.
- Contrôle par RS-232 et IP ainsi que gestion d'interface WebGUI.
- Couche de sécurité supplémentaire pour une transmission sans fil chiffrée.
- Prise en charge d'un maximum de 4 présentations simultanées en écran partagé et d'un maximum de 16 participants en attente.
- Image de fond ou logo personnalisable pour la page d'accueil.
- Prise en charge du retour tactile sans fil pour écran interactif ainsi que tableau blanc et outil d'annotation en direct.
- Prise en charge de l'alimentation par Ethernet (PoE).
- Alimentation locale en CC 12 V.

3.2 Accessoires en option

Émetteurs sans fil : VEO-SWC44TH et VEO-SWC44TU, utilisés pour la mise en miroir sans fil plug & play du bureau d'un PC ou d'un Mac sur l'écran principal.

- Le **VEO-SWC44TH** est un émetteur HDMI® sans fil qui permet aux participants de partager facilement le contenu d'un ordinateur ou d'un périphérique HDMI® avec pour destination l'unité de base VEO-SWC44. L'alimentation est assurée par un connecteur USB auxiliaire de type A. Il est conçu comme un appareil multiplateforme et plug & play, ne nécessitant pas d'installation de pilote supplémentaire. Cette technologie permet de démarrer une transmission et de commencer le partage de contenu rien qu'en connectant l'émetteur sans fil à la source et en appuyant sur sa surface. Un voyant à LED et un vibreur permettent à l'utilisateur de connaître à tout moment l'état de l'émetteur sans fil.
- Le **VEO-SWC44TU** est un émetteur USB-C sans fil qui permet aux participants de partager facilement le contenu d'un ordinateur ou d'un appareil vidéo USB-C avec pour destination l'unité de base VEO-SWC44. L'alimentation est fournie directement par le même connecteur. Il est conçu comme un appareil multiplateforme et plug & play, ne nécessitant pas d'installation de pilote supplémentaire. Cette technologie permet de démarrer une transmission et de commencer le partage de contenu rien qu'en connectant l'émetteur sans fil à la source et en appuyant sur sa surface. Un voyant à LED et un vibreur permettent à l'utilisateur de connaître à tout moment l'état de l'émetteur sans fil.

🏠	
HW	Web GUI
PRÉCAUTIONS	WebGUI Gestion des Paramètres et Configuration
EMBALLAGE	Contenu
CARACTÉRISTIQUES	DESCRIPTION et Réseau
CONNECTER	INSTALLER et Affichage et Audio
FONCTIONNEMENT	DÉMARRAGE et Contrôle par le Modérateur
FIRMWARE	MIS À JOUR DU Paramètres de Sécurité
FONCTIONS DES FACES et des ÉMETTEURS SANS FIL	Paramètres du Firmware
DÉPANNAGE	Autres Paramètres appareils UCC
DONNÉES TECHNIQUES	Gestionnaire des appareils UCC
	Infos appareil

4. INSTALLER et CONNECTER

4.1 Montage mural

Le VEO-SWC44 peut être installé au mur ou sur une surface plane. Sous le VEO-SWC44, deux orifices de montage permettent de le fixer à une surface à l'aide de vis à tête plate.

! Les vis de montage ne sont pas incluses dans la boîte du VEO-SWC44. **Les vis à utiliser dépendent du type de mur** (pierre, bois, placoplâtre, ...) sur lequel vous installez l'unité de base VEO-SWC44. **Veillez bien à ce que la tête de la vis ne soit pas plus grande que l'orifice situé sous l'unité de base VEO-SWC44.**

! Pour un fonctionnement optimal, installez le VEO-SWC44 près de l'écran et évitez les obstacles entre le VEO-SWC44 et les émetteurs.

! Placement des antennes

- Les antennes doivent être **orientées verticalement**, c'est-à-dire perpendiculairement au plafond et parallèlement aux murs.
- Les antennes **doivent être installées suffisamment loin (au moins 50 cm) des surfaces métalliques** pour éviter les réflexions indésirables **et suffisamment loin (au moins 1 m) des autres équipements radio fonctionnant dans la même plage de fréquences**, comme par exemple d'autres points d'accès WiFi, des téléphones sans fil, des fours à micro-ondes, etc. Il est également préférable d'installer les antennes à au moins 15 cm des murs en béton.
- La **configuration la plus favorable assure une ligne de vue directe entre les antennes et les émetteurs sans fils**. Tout obstacle obligera le signal à suivre un chemin de propagation plus long, ce qui peut entraîner une dégradation des performances.
- En raison du diagramme radioélectrique particulier des antennes dipôles, les **antennes ne doivent pas être placées juste au-dessus des positions potentielles des utilisateurs du VEO-SWC44**. Par conséquent, il est conseillé de placer les antennes sur le côté de la salle de réunion.

	Web UI	WebUI Gestion des Paramètres et Configuration	Paramètres Réseau	Affichage et Audio	Contrôle par Modérateur	Paramètres du Système	Paramètres de Sécurité	Mis à niveau Firmware	Autres Paramètres	Gestionnaire appareils UCC	Infos appareil
HW											
		PRÉCAUTIONS	DESCRIPTION et CARACTÉRISTIQUES	INSTALLER et CONNECTER	DÉMARRAGE et FONCTIONNEMENT	MIS À JOUR DU FIRMWARE	FONCTIONS DES FACES et des ÉMETTEURS SANS FIL	DÉPANNAGE	DONNÉES TECHNIQUES		
		CONTENU EMBALLAGE									

4.2 Schéma de connexion

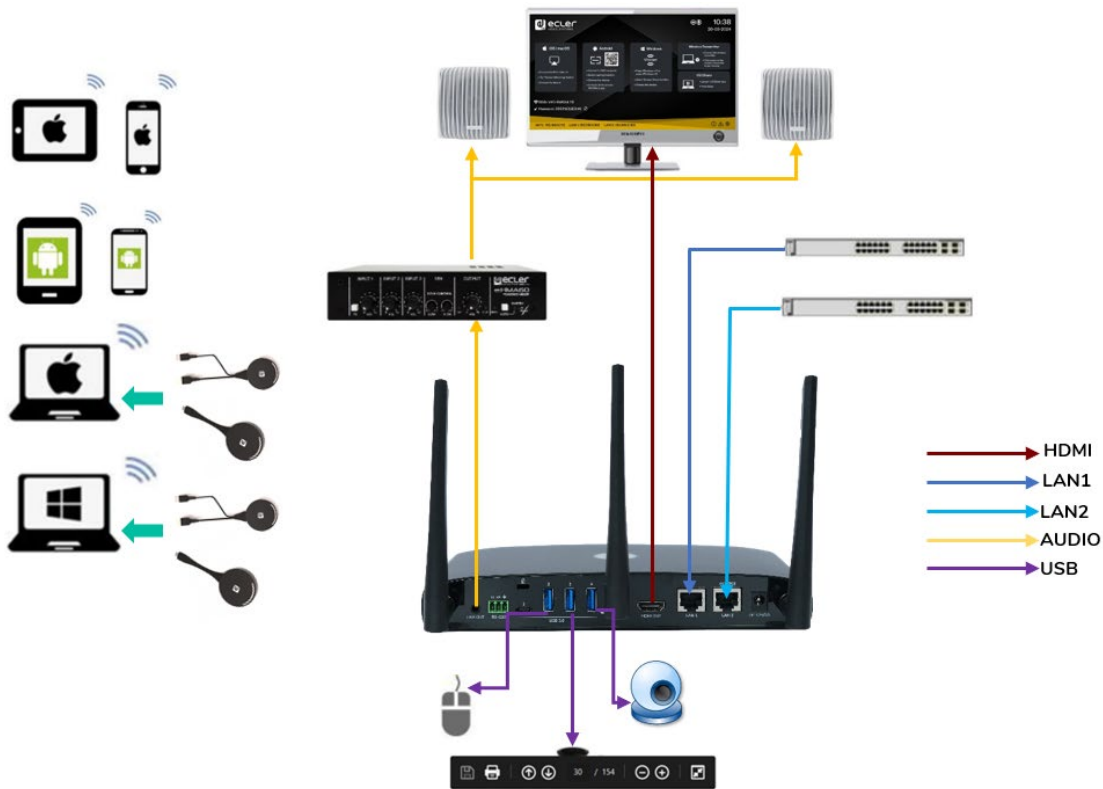

! Veuillez vérifier le connecteur USB Type-C de votre ordinateur afin d'utiliser les transmetteurs USB-C (VEO-SWC44TU).

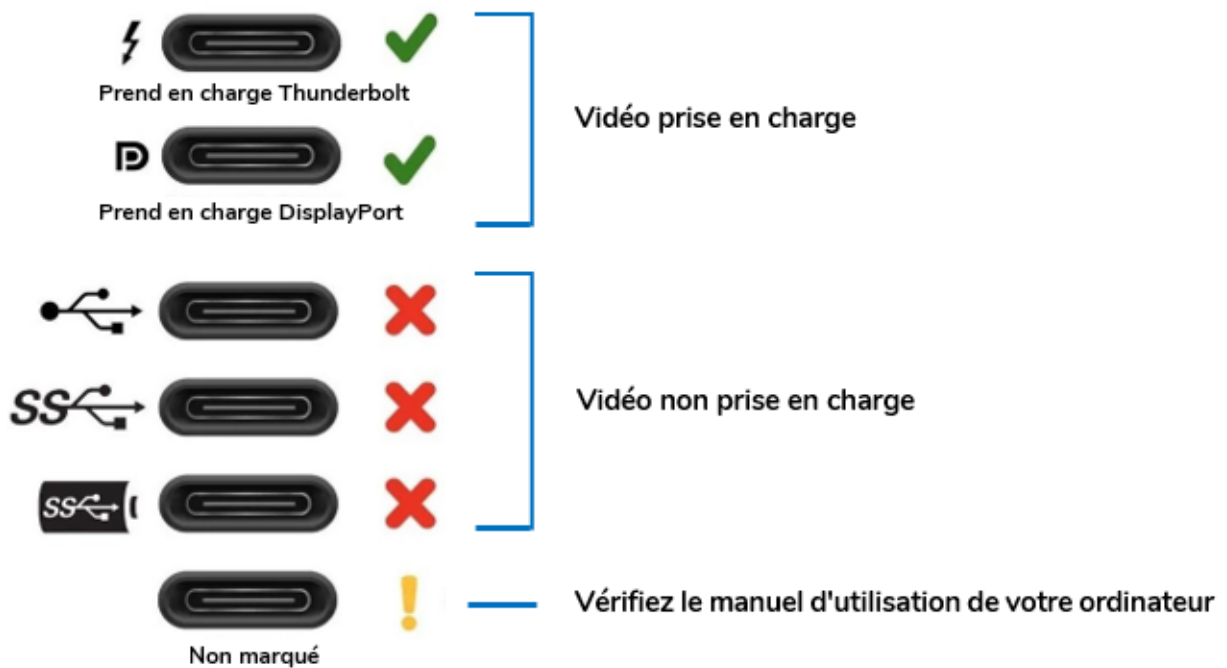

HW	Web UI	WebGUI	Gestion des Paramètres et Configuration	Paramètres Réseau	Affichage et Audio	Contrôle par Modérateur	Paramètres du Système	Paramètres de Sécurité	Paramètres du Firmware	Mis à jour du Firmware	FONCTIONS DES FACES et des ÉMETTEURS SANS FIL	DÉPANNAGE	Données Techniques	Infos appareil
PRÉCAUTIONS	CONTENU EMBALLAGE	DESCRIPTION et CARACTÉRISTIQUES	INSTALLER et CONNECTER	DÉMARRAGE et FONCTIONNEMENT	MIS À JOUR DU FIRMWARE	FONCTIONS DES FACES et des ÉMETTEURS SANS FIL	DÉPANNAGE	Données Techniques	Infos appareil					

4.3 Connexion de l'alimentation

- **Source d'alimentation locale**

1. Branchez la fiche de l'adaptateur secteur au connecteur d'entrée d'alimentation de l'unité de base VEO-SWC44.
2. Installez les broches d'alimentation appropriées (US, UK, EU ou AU) sur l'adaptateur secteur.

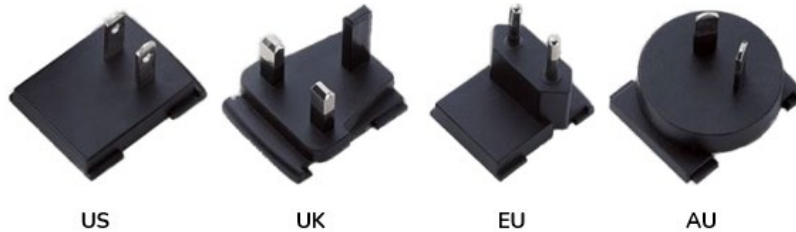

3. Branchez l'adaptateur secteur à la prise murale.

Une fois le VEO-SWC44 alimenté, il est recommandé d'utiliser le bouton **POWER** situé en face avant du VEO-SWC44 **pour l'allumer ou l'éteindre**.

- **Alimentation par Ethernet (PoE)**

Si le commutateur réseau Ethernet prend en charge l'alimentation par Ethernet (PoE pour Power over Ethernet), le port LAN 2 peut alimenter l'unité de base VEO-SWC44 à la place de l'adaptateur secteur. (Le port LAN 2 prend en charge la PoE.)

4.4 Connexion vidéo

1. Connectez la sortie HDMI® du VEO-SWC44 à un écran 4K ou Full-HD à l'aide d'un câble HDMI®.
2. Après le démarrage, le système affiche la page d'accueil, comme ci-dessous.

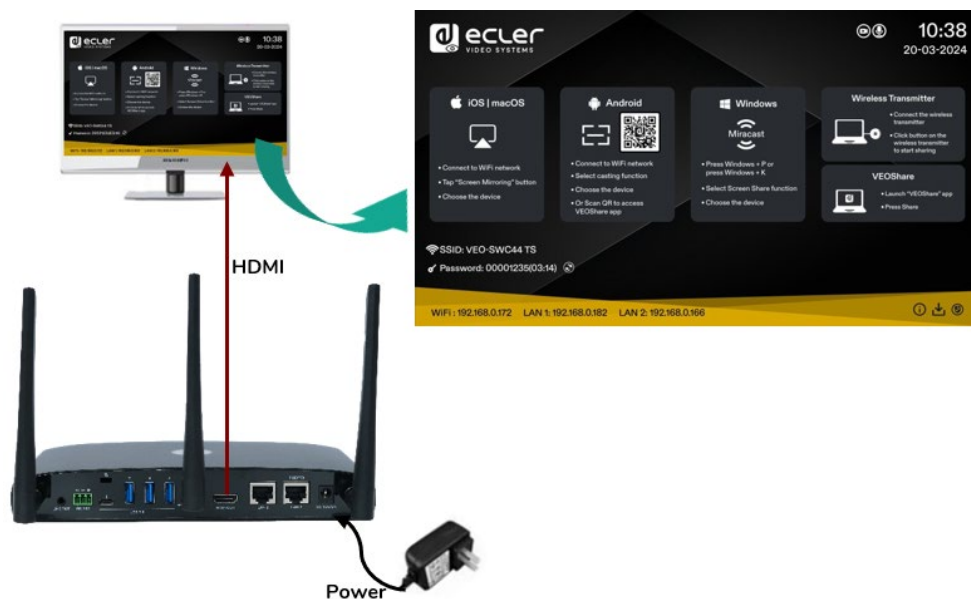

HW	Web GUI	WebGUI	Gestion des Paramètres et Configuration	Paramètres Réseau	Affichage et Audio	Contrôle par Modérateur	Paramètres du Système	Paramètres de Sécurité	Mis à niveau du Firmware	Autres Paramètres	Gestionnaire d'appareils UCC	Infos appareil
PRÉCAUTIONS	CONTENU EMBALLAGE	DESCRIPTION et CARACTÉRISTIQUES	INSTALLER et CONNECTER	DÉMARRAGE et FONCTIONNEMENT	MIS À JOUR DU FIRMWARE	FONCTIONS DES FACES et des ÉMETTEURS SANS FIL	DÉPANNAGE	DONNÉES TECHNIQUES				

4.5 Connexion audio

1. Branchez un câble audio à fiche mini-jack de 3,5 mm à la sortie audio du VEO-SWC44.
2. Branchez l'autre côté au système de sonorisation de la salle de réunion.

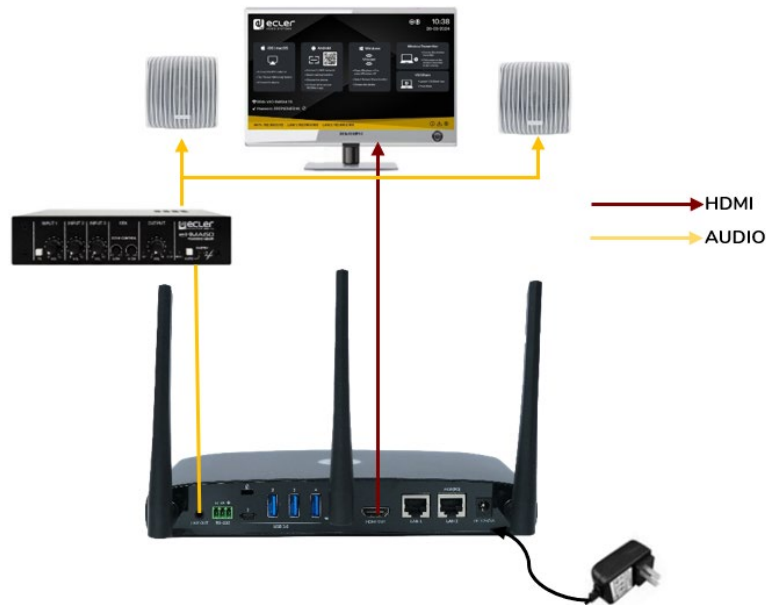



 Les VEO-SWC44TH et VEO-SWC44TU peuvent transmettre un signal audio à l'unité de base VEO-SWC44 lorsque la sortie audio de l'appareil source est sélectionnée.

🏠	Web UI	WebGUI	Gestion des Paramètres et Configuration	Paramètres Réseau	Affichage et Audio	Contrôle par le Système	Paramètres de Sécurité	Mis à niveau du Firmware	Autres Paramètres	Gestionnaire d'appareils UCC	Infos appareil
HW	PRÉCAUTIONS	CONTENU EMBALLAGE	DESCRIPTION et CARACTÉRISTIQUES	INSTALLER et CONNECTER	DÉMARRAGE et FONCTIONNEMENT	MIS À JOUR DU FIRMWARE	FONCTIONS DES FACÈS et des ÉMETTEURS SANS FIL	DÉPANNAGE	DONNÉES TECHNIQUES		

4.6 Connexion au réseau local (LAN)

1. Branchez un câble réseau à connecteur RJ-45 dans le port LAN 1 ou LAN 2 de l'unité de base VEO-SWC44.
2. Connectez l'autre côté au réseau local. Le DHCP est activé par défaut sur le commutateur VEO-SWC44.
 - a) S'il y a un serveur DHCP dans le réseau, l'adresse IP sera attribuée automatiquement.
 - b) S'il n'y a pas de serveur DHCP dans le réseau, le VEO-SWC44 nécessitera de configurer manuellement une adresse IP statique. [Pour plus d'informations, voir le chapitre Network Settings \(paramètres réseau\).](#)

 Si le commutateur Ethernet du réseau local prend en charge l'alimentation par Ethernet ou PoE (Power over Ethernet), le port LAN 2 peut alimenter le VEO-SWC44 à la place de l'adaptateur secteur externe fourni.

 Le mode direct sans fil (Wireless Direct Mode) est activé par défaut. Dans ce mode réseau, le VEO-SWC44 génère son propre SSID sans fil avec l'adresse IP 192.168.43.1. Pour plus d'informations sur la manière de configurer correctement les paramètres réseau en fonction des besoins de l'application, [voir le chapitre Wireless Network \(réseau sans fil\).](#)

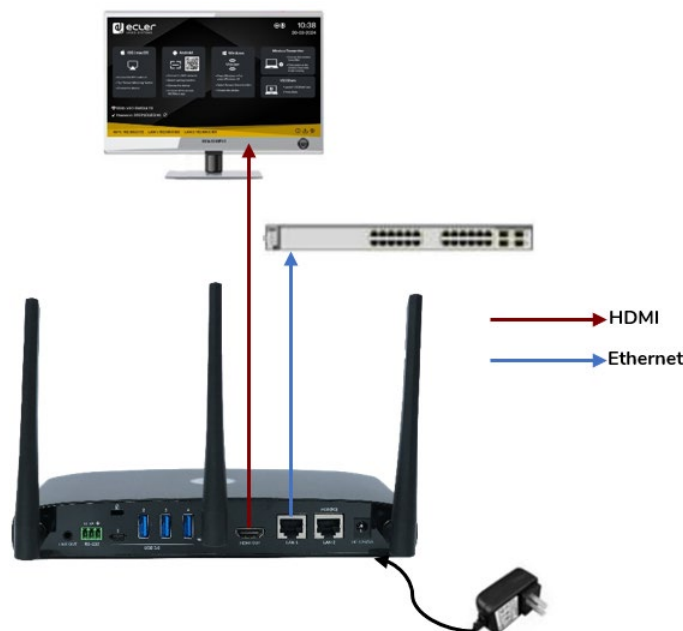

La connexion au réseau local apporte les fonctionnalités suivantes :

- Intégration du VEO-SWC44 au réseau de l'entreprise ou de l'hôte.
- Contrôle par Telnet du VEO-SWC44.
- Accès pour maintenance.
- Mise à jour OTA (Over-The-Air, c'est-à-dire à distance) du firmware du VEO-SWC44.

HW	Web UI	WebGUI	Gestion des Paramètres et Configuration	Paramètres Réseau	Affichage et Audio	Contrôle par Modérateur	Paramètres du Système	Paramètres de Sécurité	Mis à jour du Firmware	Mis à niveau des ÉMETTEURS SANS FIL	Autres Paramètres	Gestionnaire appareils UCC	Infos appareil
PRÉCAUTIONS	CONTENU EMBALLAGE	DESCRIPTION et CARACTÉRISTIQUES	INSTALLER et CONNECTER	DÉMARRAGE et FONCTIONNEMENT	MIS À JOUR DU FIRMWARE	FONCTIONS DES FACES et des ÉMETTEURS SANS FIL	DÉPANNAGE	DONNÉES TECHNIQUES					

4.7 Connexion des dispositifs de contrôle USB

Si l'utilisateur **connecte une souris ou un écran tactile USB**, les fonctions suivantes seront disponibles :

- Onglet Modérateur pour gérer les utilisateurs actifs partageant du contenu avec le VEO-SWC44.
- Tableau blanc ou annotations lors d'une présentation.
- Fonction USB-HID pour le contrôle d'un ordinateur et fonction de clic d'un écran tactile :
 - **Souris USB :**
 - Simple clic pour sélectionner.
 - Clic droit pour revenir à la page d'accueil.
 - **Écran tactile :**
 - Clic pour sélectionner.
 - Longue pression pour ouvrir les menus contextuels, l'équivalent d'un double-clic ou d'un clic droit avec une souris USB.

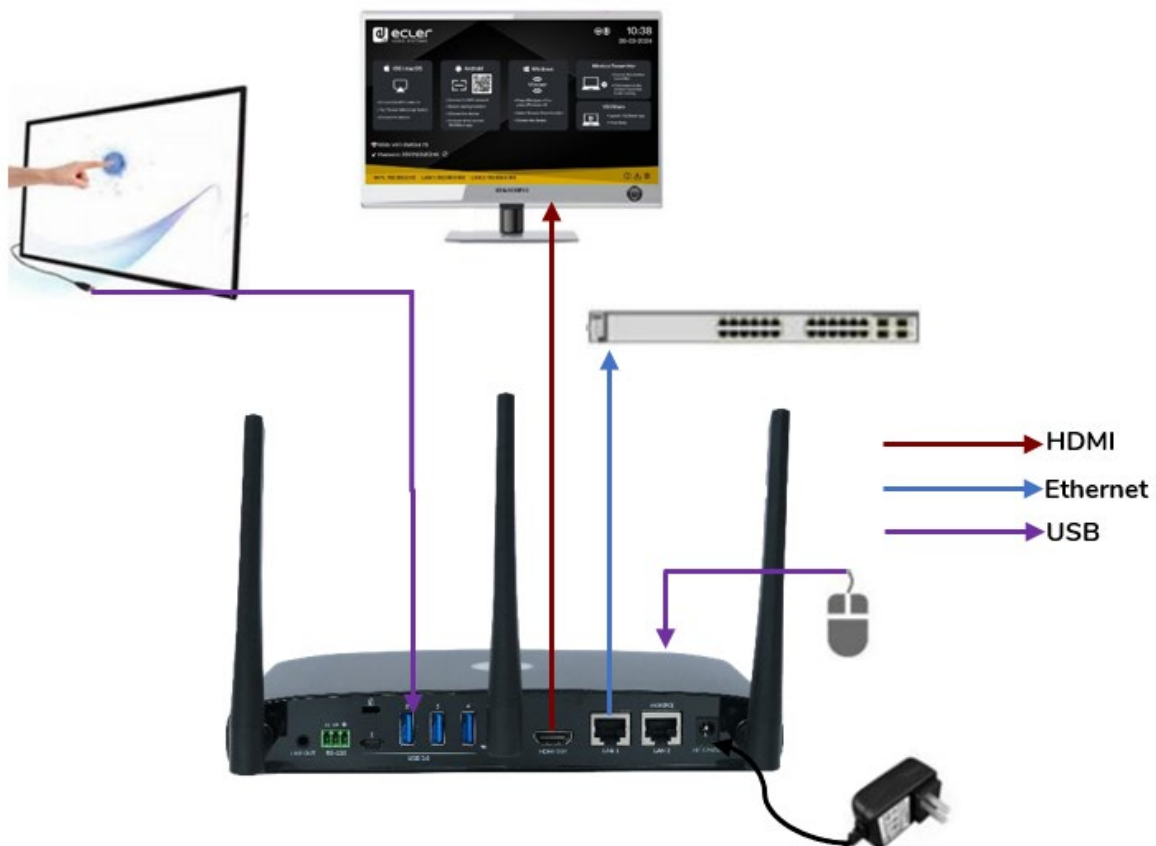

HW	Web GUI	WebGUI	Gestion des Paramètres et Configuration	Paramètres Réseau	Affichage et Audio	Contrôle par Modérateur	Paramètres du Système	Paramètres de Sécurité	Mis à niveau du Firmware	Autres Paramètres	Gestionnaire appareils UCC	Infos appareil
PRÉCAUTIONS	CONTENU EMBALLAGE	DESCRIPTION et CARACTÉRISTIQUES	INSTALLER et CONNECTER	DÉMARRAGE et FONCTIONNEMENT	MIS À JOUR DU FIRMWARE	FONCTIONS DES FACES et FONCTIONNEURS SANS FIL	DÉPANNAGE	DONNÉES TECHNIQUES				

4.8 Connexion d'appareils de conférence USB

Le VEO-SWC44 prend en charge la caméra USB et le haut-parleur USB par partage WiFi pour lancer des réunions avec des logiciels de conférence tels que Skype, Zoom, Microsoft Teams, etc. [Voir le chapitre Mode de conférence sans fil pour la configuration et le fonctionnement.](#)

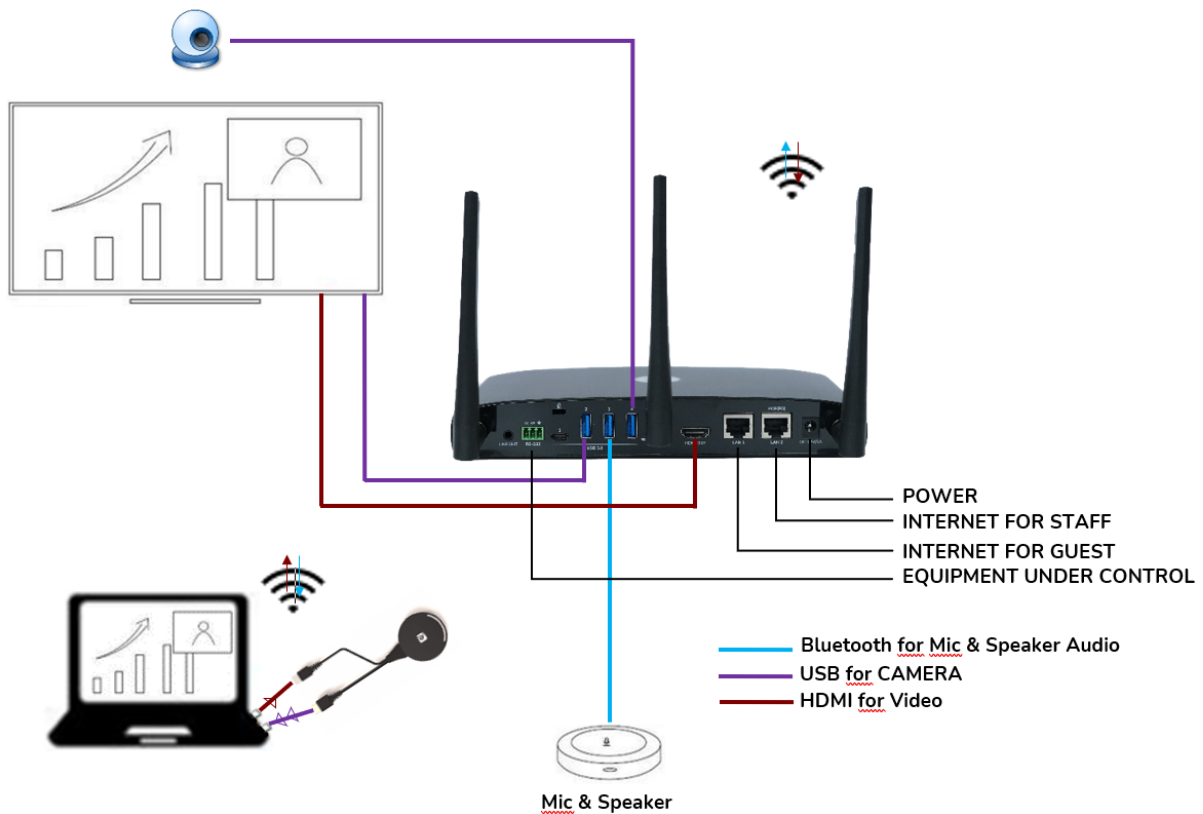

HW	Web GUI
PRÉCAUTIONS	WebGUI Paramètres et Configuration
EMBALLAGE	Gestion des Paramètres et Configuration
CARACTÉRISTIQUES	Paramètres Réseau
INSTALLER et CONNECTER	Affichage et Audio
DÉMARRAGE et FONCTIONNEMENT	Contrôle par Modérateur
MIS À JOUR DU FIRMWARE	Paramètres du Système
FONCTIONS DES FACES et des ÉMETTEURS SANS FIL	Paramètres de Sécurité
DÉPANNAGE	Mis à niveau Paramètres du Firmware
DONNÉES TECHNIQUES	Autres Paramètres
	Gestionnaire appareils UCC
	Infos appareil

5. DÉMARRAGE et FONCTIONNEMENT

5.1 Écran d'accueil

Lorsqu'un utilisateur connecte l'unité de base VEO-SWC44 à un écran HDMI®, l'écran d'accueil suivant s'affiche :

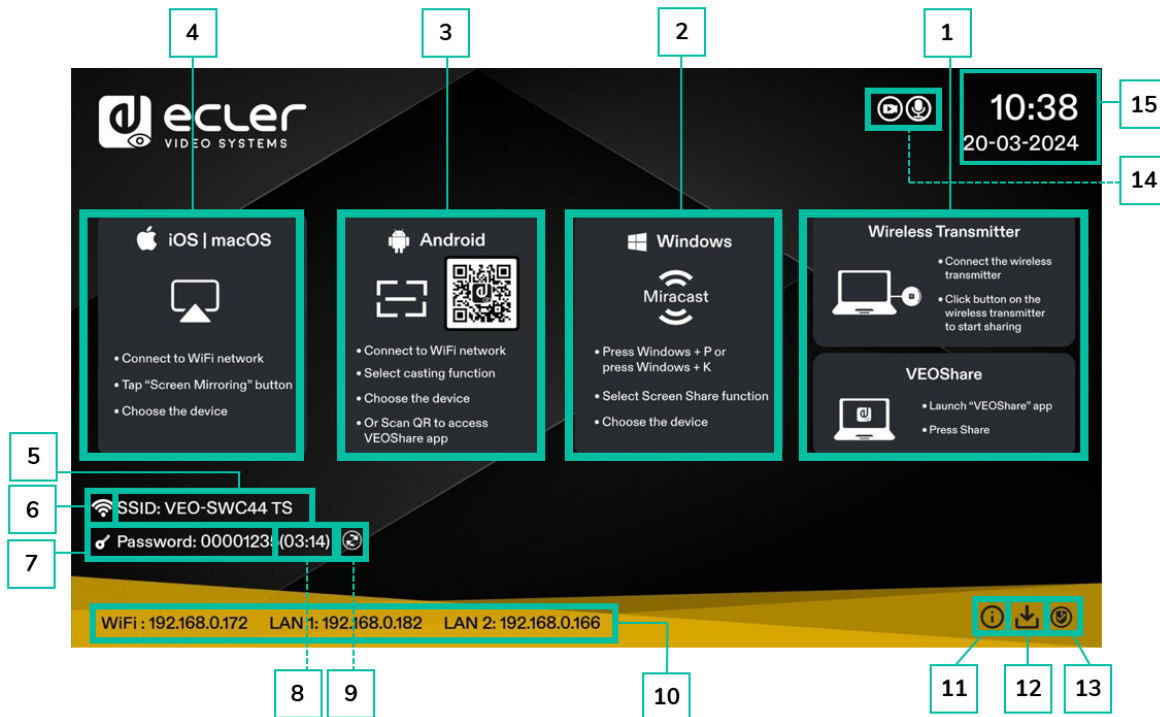

1. **Émetteurs sans fil et VEOShare** : étapes à suivre pour partager du contenu sans fil à l'aide des émetteurs sans fil VEO-SWC44TH / VEO-SWC44TU ou de l'application VEOShare.
2. **Démarrage rapide avec Windows** : étapes à suivre pour partager du contenu sans fil à l'aide d'un ordinateur prenant en charge la transmission Miracast.
3. **Démarrage rapide avec Android** : étapes à suivre pour partager du contenu sans fil à l'aide d'un appareil Android.
4. **Démarrage rapide avec iOS** : étapes à suivre pour partager du contenu sans fil à l'aide d'Airplay sur iOS et macOS.
5. **Identifiant (ID)** : indique le nom du SSID WiFi ou le nom de l'appareil VEO-SWC44 assigné.
6. **Témoin WiFi** : indique la qualité du signal de la connexion réseau sans fil actuelle.
7. **Mot de passe (Password)** : affiche le mot de passe WiFi nécessaire pour accéder au VEO-SWC44.
8. **Minuterie de mot de passe** : indique le temps restant avant que le mot de passe ne soit modifié automatiquement. Ne s'affiche que lorsque la minuterie est activée.
9. **Actualiser le mot de passe WiFi** : génère un nouveau mot de passe réseau.

HW	Web GUI	WebGUI	Gestion des Paramètres et Configuration	Paramètres Réseau	Affichage et Audio	Contrôle par Modérateur	Paramètres du Système	Paramètres de Sécurité	Mis à niveau du Firmware	Autres Paramètres	Gestionnaire d'appareils UCC	Infos appareil
PRÉCAUTIONS	EMBALLAGE	CONTENU	CARACTÉRISTIQUES	INSTALLER et CONNECTER	DÉMARRAGE et FONCTIONNEMENT	MIS À JOUR DU FIRMWARE	FONCTIONS DES FACES et des ÉMETTEURS SANS FIL	DÉPANNAGE	DONNÉES TECHNIQUES			

10. **WiFi IP / LAN IP** : WiFi IP : adresse du VEO-SWC44 dans le réseau local sans fil / LAN IP : adresse assignée au VEO-SWC44 dans le réseau local (LAN). « N/A » signifie que l'unité de base VEO-SWC44 n'est connectée à aucun réseau WiFi / LAN ou qu'elle n'a pas réussi à obtenir une adresse IP du serveur DHCP assigné. Dans ce cas, [voir le chapitre Network Settings \(paramètres réseau\)](#).
11. **Info** : cliquer sur cette icône affiche ou masque les informations réseau dans l'écran d'accueil.
12. **Bouton de téléchargement** : cliquer sur cette icône crée un disque de lancement USB contenant l'application VEOShare.
13. **Niveau de sécurité** : cliquer sur l'icône ouvre une fenêtre contextuelle affichant le profil de sécurité actuellement sélectionné parmi les trois niveaux disponibles.
14. **icône témoin de caméra et de microphone** : elle ne s'affiche que lorsqu'une caméra ou un microphone USB est raccordé à l'unité de base VEO-SWC44. Elle est allumée en vert quand le périphérique USB est en cours d'utilisation. Sinon, c'est que celui-ci est seulement connecté.
15. **Heure et Date**: affiche l'heure et la date actuelles. Si l'unité de base VEO-SWC44 a accès à un serveur de temps par le biais d'une connexion sans fil ou d'un réseau local (LAN), le code temporel est réglé automatiquement.

🏠	
HW	Web GUI
PRÉCAUTIONS	WebGUI Paramètres et Configuration
CONTENU EMBALLAGE	Gestion des Paramètres et Configuration
CARACTÉRISTIQUES	Paramètres Réseau
INSTALLER et CONNECTER	Affichage et Audio
DÉMARRAGE et FONCTIONNEMENT	Contrôle par Modérateur
MIS À JOUR DU FIRMWARE	Paramètres du Système
FONCTIONS DES ÉMETTEURS SANS FIL	Paramètres de Sécurité
DÉPANNAGE	Mis à niveau du Firmware
DONNÉES TECHNIQUES	Autres Paramètres
	Gestionnaire appareils UCC
	Infos appareil

5.2 Appairage des VEO-SWC44TH et VEO-SWC44TU avec le VEO-SWC44

Connecter le VEO-SWC44TH (émetteur sans fil HDMI®) au port USB de type A ou le VEO-SWC44TU au port USB de type C lance automatiquement le processus d'appairage. Il ne faut en connecter qu'un à la fois.

! Un émetteur ne peut être appairé qu'à une seule unité de base et il se reconnectera toujours à la dernière unité avec laquelle il a été appairé.



Lors du branchement d'un émetteur, un message indiquant qu'un émetteur sans fil est en train de démarrer s'affiche.

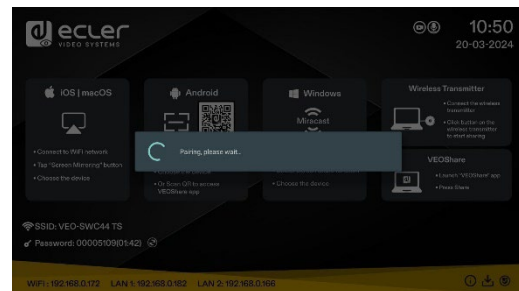

Une fois l'appairage terminé, le tableau affiche « Pairing successful! » (appairage réussi) en page d'accueil, comme illustré. Les émetteurs peuvent ensuite être débranchés et utilisés pour le partage d'écran.

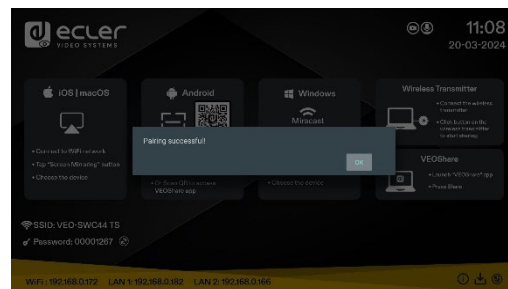

! Si le message d'erreur « Configuration fail » (échec de la configuration) s'affiche, vérifiez que la connexion USB/type C reste stable après le branchement et réessayez.

! Après avoir modifié le SSID / canal WiFi dans le menu des paramètres de l'interface graphique Web (WebGUI), tous les émetteurs doivent être ré-appairés. Les émetteurs qui doivent être assignés à une autre unité de base VEO-SWC44 doivent être ré-appairés.

↑	Web GUI
HW	WebGUI
PRÉCAUTIONS	WebGUI Gestion des Paramètres et Configuration
EMBALLAGE	Contenu
CARACTÉRISTIQUES	Description et Réseau
INSTALLER et CONNECTER	Installation et Audio
DÉMARRAGE et FONCTIONNEMENT	Contrôle par le Système
MIS À JOUR DU FIRMWARE	Mises à jour de Sécurité
FONCTIONS DES FACES et des ÉMETTEURS SANS FIL	Mises à jour de Sécurité
DÉPANNAGE	Autres Paramètres
TECHNIQUES	Gestionnaire des appareils UCC
	Infos appareil

5.3 Mode de présentation sans fil

Le VEO-SWC44 peut être utilisé pour partager sans fil l'écran de sources audiovisuelles (AV). Le VEO-SWC44 peut mettre simultanément en miroir 4 sources sur l'écran principal, qui peuvent être des ordinateurs et des terminaux mobiles.

5.3.1 Partage d'écran avec les VEO-SWC44TH et VEO-SWC44TU

1. Appariez le VEO-SWC44TH ou le VEO-SWC44TU à l'unité de base VEO-SWC44, [voir le chapitre Appairage des VEO-SWC44TH et VEO-SWC44TU avec le VEO-SWC44.](#)
2. Branchez le VEO-SWC44TH au port USB-A et au port HDMI® ou le VEO-SWC44TU au port USB-C de l'appareil qui va partager son contenu.
3. Le voyant à LED s'allume fixement en vert une fois prêt. Toucher sa surface et la présentation sans fil démarre et le voyant à LED s'allume fixement en rouge.
4. Si vous touchez à nouveau la surface, la présentation sans fil s'arrête et le voyant à LED retrouve son allumage fixe en vert.



VEO-SWC44TH



VEO-SWC44TU

5. Lorsque la LED est fixement allumée en rouge, le contenu apparaît en miroir sur l'écran principal connecté à l'unité de base VEO-SWC44.

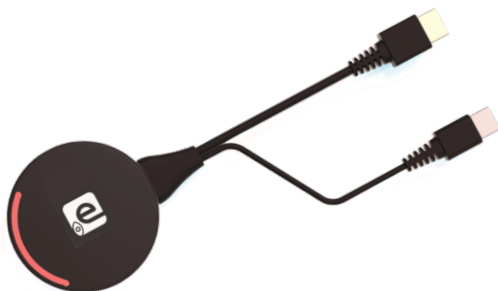

VEO-SWC44TH



VEO-SWC44TU



[Voir le chapitre Voyant à LED pour plus d'informations sur l'état des LED.](#)

HW	Web GUI
PRÉCAUTIONS	WebGUI Paramètres et Configuration
EMBALLAGE	Gestion des Paramètres et Configuration
CARACTÉRISTIQUES	Paramètres Réseau
INSTALLER et CONNECTER	Affichage et Audio
DÉMARRAGE et FONCTIONNEMENT	Contrôle par Modérateur
MIS À JOUR DU FIRMWARE	Paramètres du Système
FONCTIONS DES FACÈS et des ÉMETTEURS SANS FIL	Paramètres de Sécurité
DÉPANNAGE	Mis à niveau Paramètres du Firmware
DONNÉES TECHNIQUES	Autres Paramètres
	Gestionnaire appareils UCC
	Infos appareil

5.3.2 Partage d'écran avec l'application VEOShare

L'application VEOShare est le lanceur qui permet à l'utilisateur de partager sans fil son écran avec l'unité de base VEO-SWC44 à partir de n'importe quel appareil source qui l'héberge (mac, PC...). Il suffit de copier le lanceur dans le support de stockage interne pour que l'utilisateur puisse exécuter l'application VEOShare.

Installation de VEOShare

Il y a deux façons d'obtenir l'application VEOShare :

1. Téléchargement à partir de la page Web

L'application peut être téléchargée à partir du site web en connectant l'appareil (ordinateur / Android) au même réseau que le contrôleur VEO-SWC44.

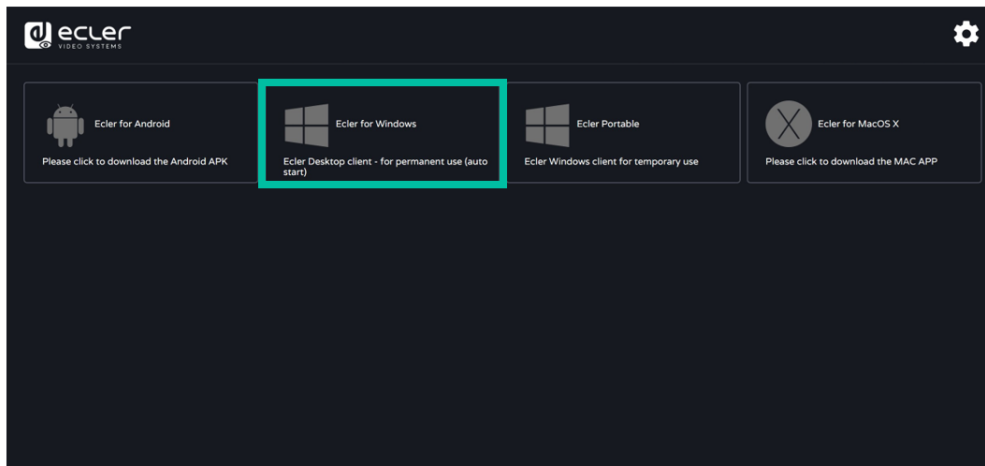

2. Stockage interne du VEO-SWC44TH / VEO-SWC44TU

Les émetteurs sans fil font également office de clé USB qui héberge l'application VEOShare à glisser-déposer sur l'ordinateur.

HOME	Web GUI
PRÉCAUTIONS	WebGUI Paramètres et Configuration
CONTENU EMBALLAGE	Gestion des Paramètres et Configuration
CARACTÉRISTIQUES	Paramètres Réseau
INSTALLER et CONNECTER	Affichage et Audio
DÉMARRAGE et FONCTIONNEMENT	Contrôle par Modérateur
MIS À JOUR DU FIRMWARE	Paramètres du Système
FONCTIONS DES FACES et des ÉMETTEURS SANS FIL	Paramètres de Sécurité
DÉPANNAGE	Mis à niveau Paramètres du Firmware
DONNÉES TECHNIQUES	Autres Paramètres appareils UCC
	Gestionnaire appareils UCC
	Infos appareil

- macOS

1. Branchez le VEO-SWC44TH / VEO-SWC44TU au port USB-A / USB-C.
2. Allez dans le Finder et sélectionnez le support USB externe.

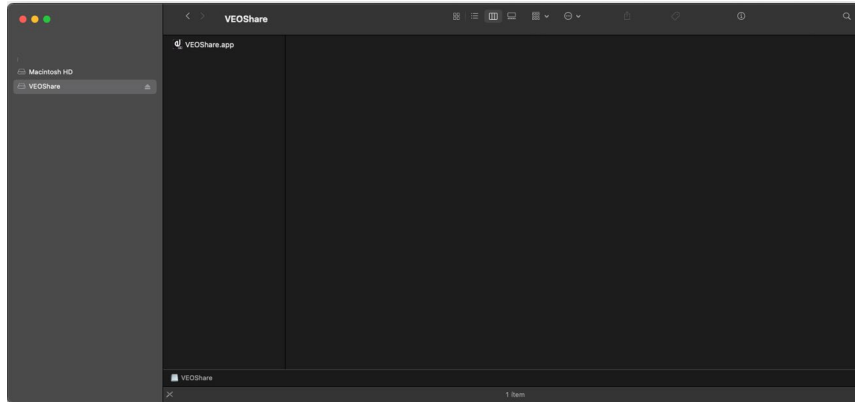

3. Copiez l'application VEOShare sur le disque local.

- Windows

1. Branchez le VEO-SWC44TH / VEO-SWC44TU au port USB-A / USB-C.
Allez dans l'explorateur de fichiers et sélectionnez le support USB externe.

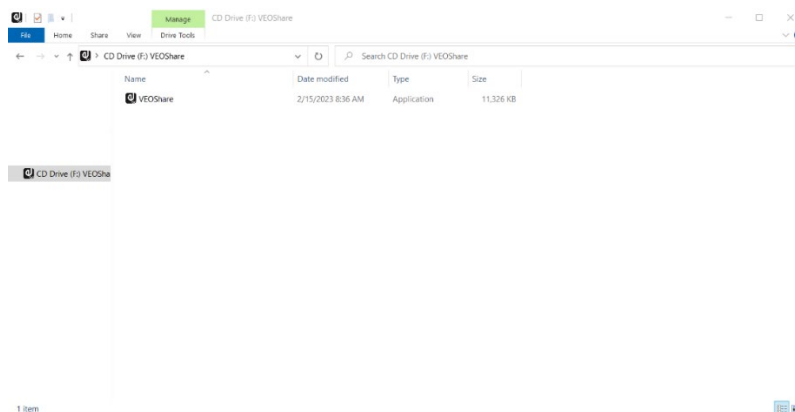

2. Copiez l'application VEOShare sur le support local de stockage.



À la **première connexion de l'ordinateur au VEO-SWC44 par WiFi**, quand l'application détecte que l'unité est connectée à la caméra, au micro et au haut-parleur, elle **affiche un message demandant d'installer un pilote virtuel pour activer l'USB par WiFi**, afin de démarrer la vidéoconférence via le VEO-SWC44, en suivant les étapes ci-dessous.



Le **pilote virtuel ne sert qu'à la vidéoconférence**, l'utilisateur peut normalement mettre le bureau en miroir sans avoir à l'installer. Si le VEO-SWC44 n'est pas connecté à une caméra, un micro et un haut-parleur, le message de demande d'installation du pilote n'apparaîtra pas, mais l'utilisateur pourra mettre le bureau en miroir.

Web UI	WebUI
WebGUI	WebGUI
Paramètres et Configuration	Paramètres et Configuration
PRÉCAUTIONS	PRÉCAUTIONS
CONTENU	CONTENU
EMBALLAGE	EMBALLAGE
CARACTÉRISTIQUES	CARACTÉRISTIQUES
DESCRIPTION et Réseau	DESCRIPTION et Réseau
INSTALLER et Audio	INSTALLER et Audio
CONNECTER	CONNECTER
DÉMARRAGE et FONCTIONNEMENT	DÉMARRAGE et FONCTIONNEMENT
MIS À JOUR DU FIRMWARE	MIS À JOUR DU FIRMWARE
FONCTIONS DES FACES et des ÉMETTEURS SANS FIL	FONCTIONS DES FACES et des ÉMETTEURS SANS FIL
Autres Paramètres appareils UCC	Autres Paramètres appareils UCC
DÉPANNAGE	DÉPANNAGE
TECHNIQUES	TECHNIQUES
Gestionnaire appareils UCC	Gestionnaire appareils UCC
Infos appareil	Infos appareil



- **Démarrage et fonctionnement de l'application VEOShare**

Une fois l'application VEOShare copiée sur le disque local de l'ordinateur, elle est prête à être utilisée.

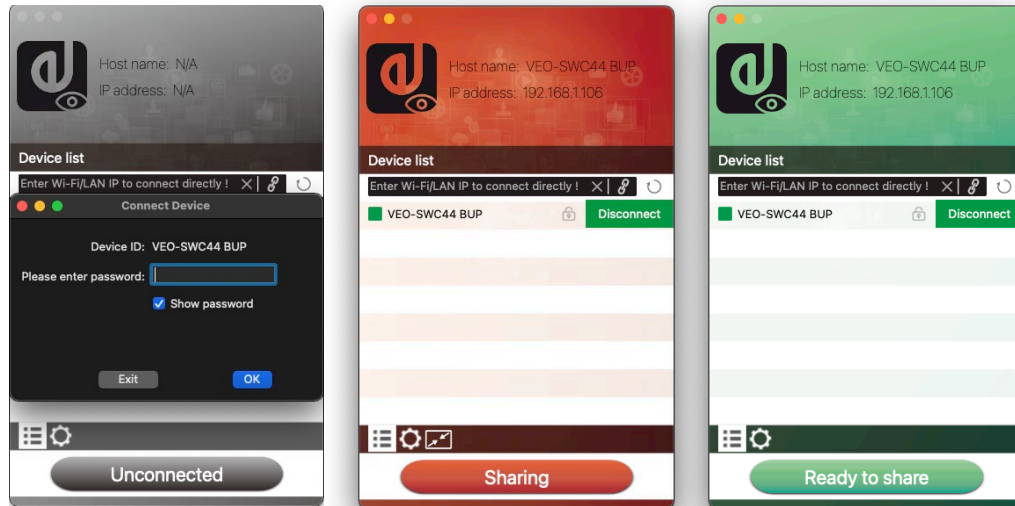
1. **Ouvrez l'application VEOShare** sur l'appareil source. Le commutateur VEO-SWC44 disponible s'affichera s'il est sur le même réseau que l'appareil source.



2. **Connectez l'ordinateur portable au réseau WiFi** affiché dans l'écran d'accueil (« Guest » [invité], « Staff » [personnel]), ou connectez-vous au réseau local à l'aide d'un câble réseau.
3. **Double-cliquez sur l'application VEOShare**. Une liste de toutes les unités de base VEO-SWC44 disponibles dans le même réseau s'affiche. Sélectionnez l'appareil à connecter. Les connexions sont protégées par un mot de passe (icône de cadenas ).
4. **Saisissez le mot de passe du VEO-SWC44** et cliquez sur « Connect » (connecter), le système est prêt au partage.

 Une **connexion manuelle** par saisie du nom (SSID) ou de l'adresse IP **est aussi possible** si l'unité de base n'apparaît pas (cliquez sur l'icône ).

5. L'application VEOShare vire au vert. **Cliquer sur « Ready to share » (prêt à partager) lance le partage de contenu** avec l'écran principal connecté à la sortie HDMI® du VEO-SWC44. Lorsque la fenêtre est fixement colorée en rouge, le bureau apparaît en miroir dans l'écran principal.
6. Cliquer sur « **Sharing** » (partage) **met fin au partage du contenu**. La fenêtre se colore de nouveau en vert.

	
HW	Web GUI
PRÉCAUTIONS	WebGUI Gestion des Paramètres et Configuration
EMBALLAGE	CONTENU
CARACTÉRISTIQUES	DESCRIPTION et Réseau
CONNECTER	INSTALLER et Affichage et Audio
FONCTIONNEMENT	DÉMARRAGE et Contrôle par du Système
FIRMWARE	MIS À JOUR DU Paramètres de Sécurité
FONCTIONS DES FACÈS et des ÉMETTEURS SANS FIL	Mis à niveau Paramètres du Firmware
DÉPANNAGE	Autres Paramètres appareils UCC
TECHNIQUES	Gestionnaire appareils UCC
	Infos appareil

- Settings (paramètres) de VEOShare

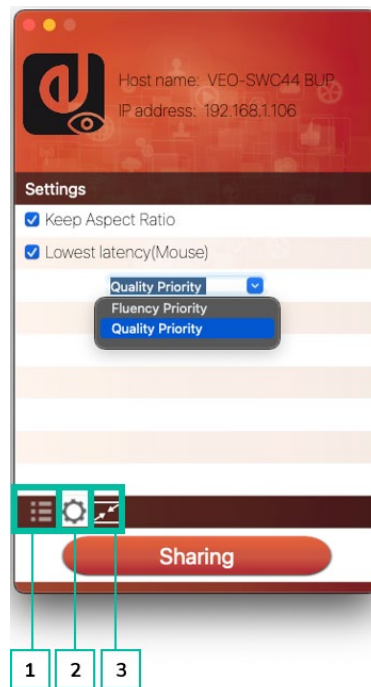

- Liste des appareils

- Options

- Extended Screen** (écran étendu) :

Transfère le bureau étendu de la source active.

L'écran de base (1) est affiché sur l'ordinateur et l'écran virtuellement étendu (2) sur l'écran principal. Si l'ordinateur a déjà connecté à un écran étendu (3), l'écran étendu (2) sera toujours affiché sur l'écran principal.

Pour la première utilisation de la fonction d'écran étendu, cliquez sur « Extended Screen » et un message apparaîtra pour demander l'installation du pilote « ExtendedDisplay ». Cliquez sur « Yes » (oui) pour continuer. Après cette installation, la fonction d'écran étendu est prête à être utilisée.

Si la fonction **Extended Screen** est sélectionnée, **Windows** passe **automatiquement en « mode étendu »**. Si vous arrêtez le transfert avec « VEOShare » (Pause), Windows reste en « mode étendu » jusqu'à ce que vous appuyiez sur les touches « Windows + P » de l'ordinateur afin de sélectionner le mode « PC screen only » (écran du PC uniquement).

Dans **macOS**, le bureau est étendu (« Use a Separate Display » ou « Utiliser en tant que moniteur distinct ») **uniquement via AirPlay**, lorsqu'il est activé pour l'affichage dans l'application VEOShare.

Web UI	WebGUI	Gestion des Paramètres et Configuration	Paramètres Réseau	Affichage et Audio	Contrôle par Modérateur	Paramètres du Système	Paramètres de Sécurité	Mis à niveau du Firmware	Mis à niveau des ÉMETTEURS SANS FIL	Autres Paramètres	Gestionnaire appareils UCC	Infos appareil
HW	PRÉCAUTIONS	CONTENU EMBALLAGE	DESCRIPTION et CARACTÉRISTIQUES	INSTALLER et CONNECTER	DÉMARRAGE et FONCTIONNEMENT	MIS À JOUR DU FIRMWARE	FONCTIONS DES FACES et des ÉMETTEURS SANS FIL	DÉPANNAGE	DONNÉES TECHNIQUES			

- **Keep Aspect Ratio (conserver le rapport d'aspect) :**
Ce paramètre permet d'appliquer le rapport d'aspect original de l'écran principal.
- **Stream Mode (mode de flux) :**
Ce paramètre permet d'adapter les performances à l'application souhaitée :
 - **Fluency Priority** (priorité à la fluidité) : (par défaut). Le délai de transmission de l'image est faible, la résolution de l'image est plus basse, ce qui convient pour une présentation PPT.
 - **Quality Priority** (priorité à la qualité) : la résolution de l'image est relativement élevée, mais lorsque le contenu de l'image est complexe, le délai de transmission est relativement plus important, ce qui convient pour regarder une vidéo.
- **Lowest Latency (Mouse) (faible latence de la souris) :**
Ce réglage est appliqué individuellement et exclusivement à chaque appareil hôte VEOShare. La forme du pointeur de la souris correspond à celle dans l'application utilisée. Ce paramètre améliore considérablement la réponse de la souris (latence approximativement inférieure à 20 ms).
- **Volume Slider (curseur de volume) :**
Ce paramètre permet de régler le volume de lecture de l'écran principal lorsque le mode présentation est utilisé.

 **Non disponible dans macOS**

3. Plein écran

Cliquer sur l'icône  de l'interface utilisateur de l'ordinateur, ou appuyer longuement sur l'émetteur sans fil affiche le contenu en plein écran. Un nouveau clic ou une nouvelle pression courte rappelle le mode d'affichage quadruple.

5.3.3 Partage d'écran avec Airplay

Sur les appareils iOS et macOS, un utilisateur peut diffuser son écran ou son signal audio sans fil à destination de l'unité de base VEO-SWC44 par le protocole Airplay.

1. Connectez l'appareil iOS ou macOS au même réseau WiFi que le VEO-SWC44.
2. Affichez le centre de contrôle. Cliquez sur l'icône Airplay  de votre appareil iOS ou macOS et sélectionnez le VEO-SWC44 cible pour commencer à partager du contenu avec lui.

↑	Web GUI	WebGUI	Gestion des Paramètres et Configuration	Paramètres Réseau	Affichage et Audio	Contrôle par Modérateur	Paramètres du Système	Paramètres de Sécurité	Mis à niveau Firmware	Autres Paramètres	Gestionnaire appareils UCC	Infos appareil
HW	PRÉCAUTIONS	CONTENU EMBALLAGE	DESCRIPTION et CARACTÉRISTIQUES	INSTALLER et CONNECTER	DÉMARRAGE et FONCTIONNEMENT	MIS À JOUR DU FIRMWARE	FONCTIONS DES FACES et des ÉMETTEURS SANS FIL	DÉPANNAGE	DONNÉES TECHNIQUES			

5.3.4 Partage d'écran avec Miracast

- Appareils Android

1. Le WiFi doit être activé.
2. Cliquez sur l'icône **Wireless projection** (projection sans fil) dans le centre de contrôle.

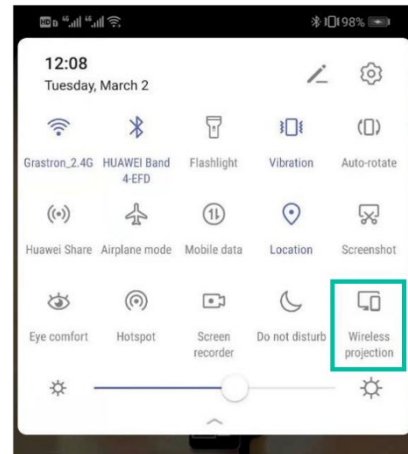

3. Sélectionnez le SSID du VEO-SWC44 et cliquez pour vous connecter.

⚠ En mode de sécurité de niveau 1, pas besoin de mot de passe pour se connecter. En mode de sécurité de niveau 2 ou 3, il faut saisir un mot de passe en écran d'accueil du VEO-SWC44 pour se connecter et commencer la diffusion.

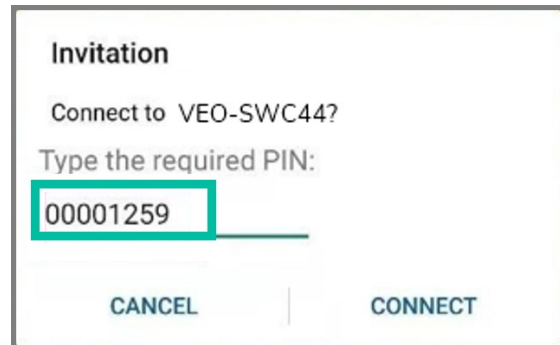

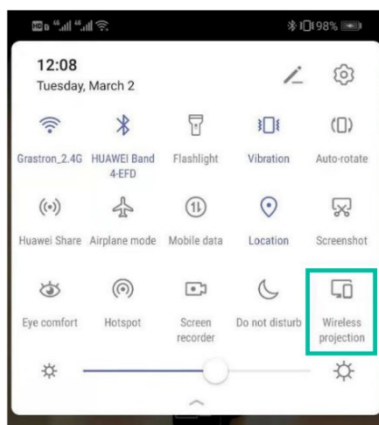

4. Après avoir saisi le mot de passe, le contenu de votre mobile s'affiche à l'écran.
5. Cliquez à nouveau sur « **Wireless projection** » pour arrêter la mise en miroir.

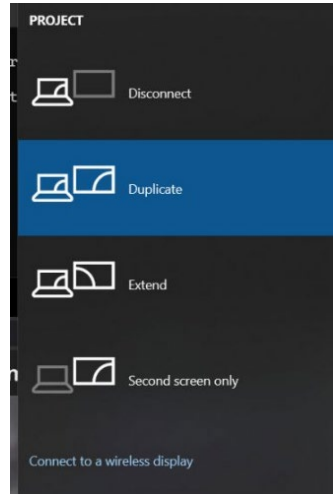

HW	Web GUI	WebGUI	Gestion des Paramètres et Configuration	Paramètres Réseau	Affichage et Audio	Contrôle par le Système	Paramètres de Sécurité	Mis à niveau Firmware	Autres Paramètres appareils UCC	Gestionnaire appareils UCC	Infos appareil
PRÉCAUTIONS	CONTENU EMBALLAGE	DESCRIPTION et CARACTÉRISTIQUES	INSTALLER et CONNECTER	DÉMARRAGE et FONCTIONNEMENT	MIS À JOUR DU FIRMWARE	FONCTIONS DES FACES et des ÉMETTEURS SANS FIL	DÉPANNAGE	TECHNIQUES			

- PC
 1. Le WiFi doit être activé et connecté au même réseau que l'unité de base VEO-SWC44.
 2. Appuyez sur les touches  + P puis cliquez sur « Connecter à un dispositif d'affichage sans fil » dans la fenêtre qui s'est ouverte.



 En mode de sécurité de niveau 1, il n'est pas nécessaire de saisir de mot de passe pour se connecter. En mode de sécurité de niveau 2 ou 3, il faudra saisir un mot de passe dans l'écran d'accueil du VEO-SWC44 pour se connecter et passer en miroir. Après avoir saisi le mot de passe, le contenu de votre mobile s'affichera à l'écran.

	
HW	Web GUI
PRÉCAUTIONS	WebGUI Gestion des Paramètres et Configuration
EMBALLAGE	DESCRIPTION et CARACTÉRISTIQUES
INSTALLER et CONNECTER	Paramètres Réseau et Audio
DÉMARRAGE et FONCTIONNEMENT	Affichage et Contrôle par le Modérateur
MIS À JOUR DU FIRMWARE	Paramètres du Système
FONCTIONS DES ÉMETTEURS SANS FIL	Paramètres de Sécurité
DÉPANNAGE	Mis à niveau du Firmware
DONNÉES TECHNIQUES	Autres Paramètres appareils UCC
	Infos appareil

5.3.5 Partage d'écran avec Chromecast

- Appareils Android



1. Téléchargez l'application **VEOShare** ([voir le chapitre Gestion des paramètres et configuration avec l'interface web](#)).
2. Connectez votre appareil Android à l'un des réseaux WiFi affichés.
3. Ouvrez l'application VEOShare sur l'appareil Android, puis cliquez sur le bouton d'actualisation (« refresh ») de la liste des appareils.

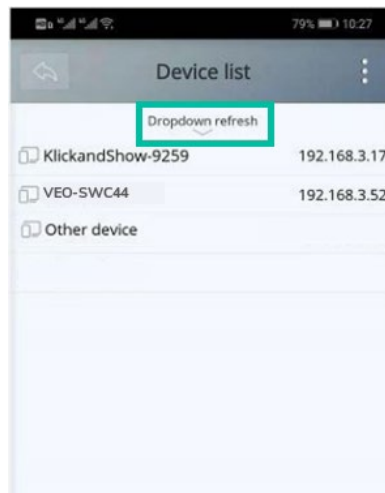

4. Sélectionnez le VEO-SWC44 auquel se connecter et saisissez le mot de passe pour démarrer le partage d'écran.

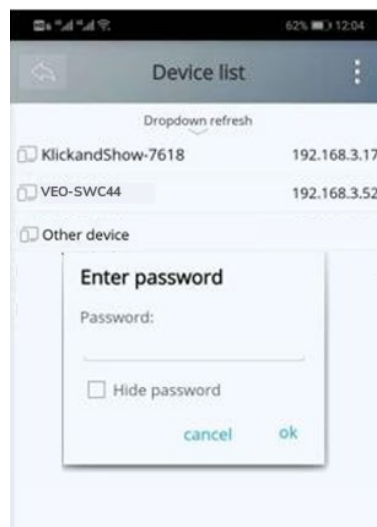

5. Cliquez à nouveau sur le bouton « Share Screen » (partager l'écran) pour arrêter la mise en miroir.

Home	Web GUI
HW	Web GUI
PRÉCAUTIONS	Web GUI Paramètres et Configuration
EMBALLAGE	CONTENU
CARACTÉRISTIQUES	DESCRIPTION et Réseau
INSTALLER et CONNECTER	Affichage et Audio
FONCTIONNEMENT	Contrôle par Modérateur
MIS À JOUR DU FIRMWARE	Paramètres du Système
FONCTIONS DES FACÈS et des ÉMETTEURS SANS FIL	Paramètres de Sécurité
DÉPANNAGE	Mis à niveau Paramètres du Firmware
DONNÉES TECHNIQUES	Autres Paramètres appareils UCC
	Gestionnaire appareils
	Infos appareil

- PC
 1. Connectez le PC et le VEO-SWC44 au même réseau.
 2. Ouvrez le navigateur Chrome.
 3. Cliquez sur « Cast » (Diffuser) pour connecter la fonction Chromecast.

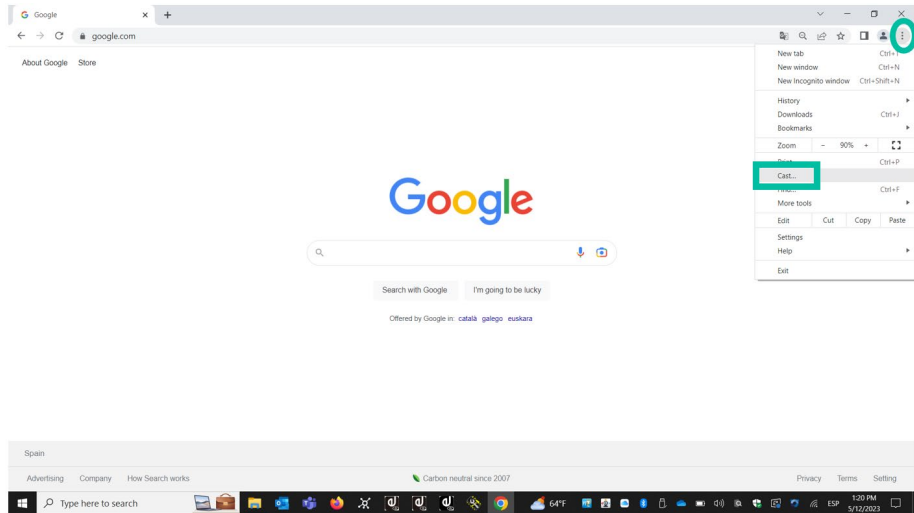

4. Cliquez sur le SSID du VEO-SWC44 pour lancer le partage du contenu.

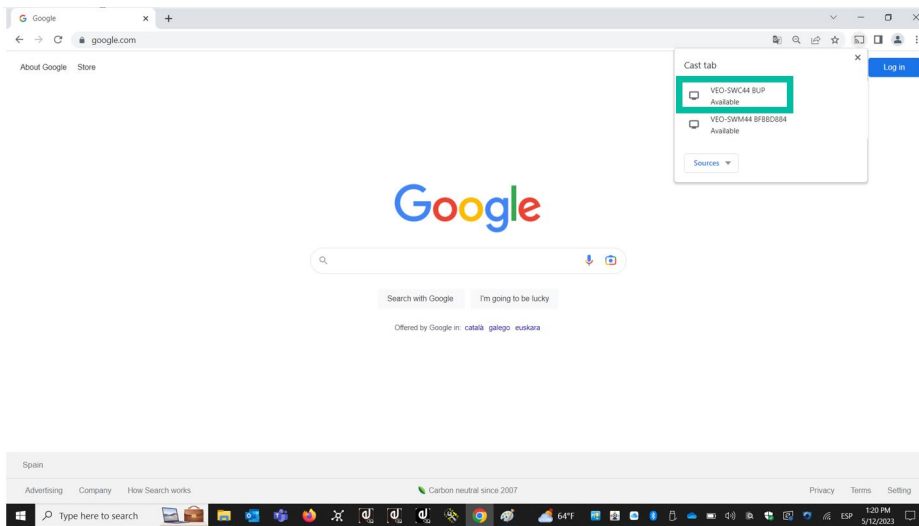

5. Cliquez à nouveau sur le SSID du VEO-SWC44 pour arrêter le partage du contenu.

Home	Web UI	WebGUI	Gestion des Paramètres et Configuration	Paramètres Réseau	Affichage et Audio	Contrôle par Modérateur	Paramètres du Système	Paramètres de Sécurité	Mis à niveau du Firmware	Autres Paramètres	Gestionnaire appareils UCC	Infos appareil
HW	Web UI	WebGUI	Gestion des Paramètres et Configuration	Paramètres Réseau	Affichage et Audio	Contrôle par Modérateur	Paramètres du Système	Paramètres de Sécurité	Mis à niveau du Firmware	Autres Paramètres	Gestionnaire appareils UCC	Infos appareil
PRÉCAUTIONS	Web UI	WebGUI	Gestion des Paramètres et Configuration	Paramètres Réseau	Affichage et Audio	Contrôle par Modérateur	Paramètres du Système	Paramètres de Sécurité	Mis à niveau du Firmware	Autres Paramètres	Gestionnaire appareils UCC	Infos appareil
CONTENU	Web UI	WebGUI	Gestion des Paramètres et Configuration	Paramètres Réseau	Affichage et Audio	Contrôle par Modérateur	Paramètres du Système	Paramètres de Sécurité	Mis à niveau du Firmware	Autres Paramètres	Gestionnaire appareils UCC	Infos appareil
EMBALLAGE	Web UI	WebGUI	Gestion des Paramètres et Configuration	Paramètres Réseau	Affichage et Audio	Contrôle par Modérateur	Paramètres du Système	Paramètres de Sécurité	Mis à niveau du Firmware	Autres Paramètres	Gestionnaire appareils UCC	Infos appareil
CARACTÉRISTIQUES	Web UI	WebGUI	Gestion des Paramètres et Configuration	Paramètres Réseau	Affichage et Audio	Contrôle par Modérateur	Paramètres du Système	Paramètres de Sécurité	Mis à niveau du Firmware	Autres Paramètres	Gestionnaire appareils UCC	Infos appareil
INSTALLER et CONNECTER	Web UI	WebGUI	Gestion des Paramètres et Configuration	Paramètres Réseau	Affichage et Audio	Contrôle par Modérateur	Paramètres du Système	Paramètres de Sécurité	Mis à niveau du Firmware	Autres Paramètres	Gestionnaire appareils UCC	Infos appareil
DÉMARRAGE et FONCTIONNEMENT	Web UI	WebGUI	Gestion des Paramètres et Configuration	Paramètres Réseau	Affichage et Audio	Contrôle par Modérateur	Paramètres du Système	Paramètres de Sécurité	Mis à niveau du Firmware	Autres Paramètres	Gestionnaire appareils UCC	Infos appareil
MIS À JOUR DU FIRMWARE	Web UI	WebGUI	Gestion des Paramètres et Configuration	Paramètres Réseau	Affichage et Audio	Contrôle par Modérateur	Paramètres du Système	Paramètres de Sécurité	Mis à niveau du Firmware	Autres Paramètres	Gestionnaire appareils UCC	Infos appareil
FONCTIONS DES FACES et des ÉMETTEURS SANS FIL	Web UI	WebGUI	Gestion des Paramètres et Configuration	Paramètres Réseau	Affichage et Audio	Contrôle par Modérateur	Paramètres du Système	Paramètres de Sécurité	Mis à niveau du Firmware	Autres Paramètres	Gestionnaire appareils UCC	Infos appareil
DÉPANNAGE	Web UI	WebGUI	Gestion des Paramètres et Configuration	Paramètres Réseau	Affichage et Audio	Contrôle par Modérateur	Paramètres du Système	Paramètres de Sécurité	Mis à niveau du Firmware	Autres Paramètres	Gestionnaire appareils UCC	Infos appareil
TECHNIQUES	Web UI	WebGUI	Gestion des Paramètres et Configuration	Paramètres Réseau	Affichage et Audio	Contrôle par Modérateur	Paramètres du Système	Paramètres de Sécurité	Mis à niveau du Firmware	Autres Paramètres	Gestionnaire appareils UCC	Infos appareil

5.4 Mode de conférence sans fil

Le VEO-SWC44 permet d'organiser une vidéoconférence en utilisant les appareils de conférence USB de la salle au travers du WiFi.

1. Connectez les appareils de conférence USB aux ports USB du VEO-SWC44. Les icônes de caméra et de micro apparaîtront dans la barre de contrôle de VEOShare.
 - **Icônes blanches** : la caméra et le haut-parleur/micro USB sont connectés.
 - **Icônes vertes** : la caméra et le haut-parleur/micro USB sont connectés et utilisés par une application.

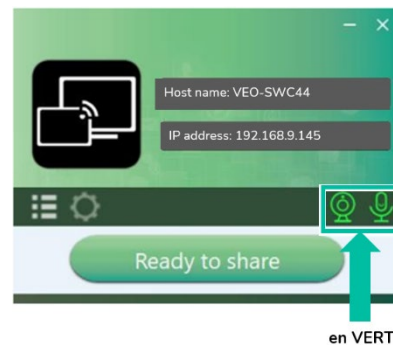
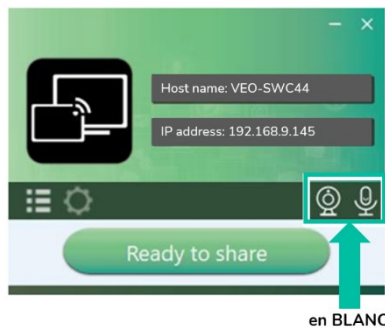

2. Lancez l'application de vidéoconférence.

- Sélectionnez « Virtual Meeting Camera » comme périphérique vidéo.

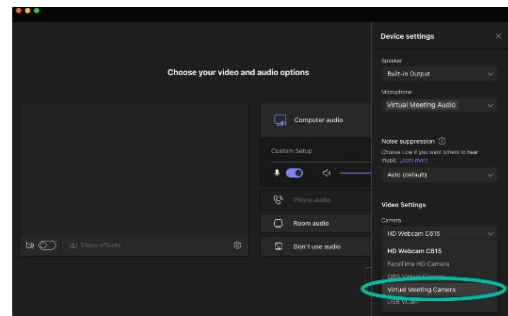

- Sélectionnez « Virtual Meeting Audio » pour Speaker (haut-parleur).
- Sélectionnez aussi « Virtual Meeting Audio » pour Microphone.

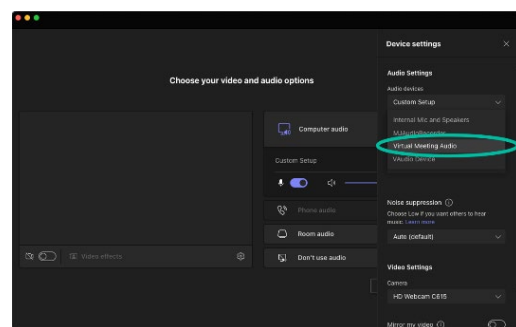

3. Cliquer sur le bouton « Ready to share » dans l'application VEOShare lance le partage de la conférence sans fil.



↑	Web GUI	WebGUI	Gestion des	Paramètres	Affichage	Contrôle par	Paramètres	Paramètres	Mis à niveau	Autres	Gestionnaire	Infos
HW	Paramètres et Configuration	Paramètres et Configuration	Rseau	et Audio	Moderateur	du Système	de Sécurité	du Firmware	des ÉMETTEURS SANS FIL	Paramètres	appareils UCC	appareil
PRÉCAUTIONS	CONTENU	DESCRIPTION et	CARACTÉRISTIQUES	INSTALLER et	DÉMARRAGE et	FONCTIONNEMENT	MIS À JOUR DU	FIRMWARE	FONCTIONS DES FACES et	DÉPANNAGE	TECHNIQUES	
EMBALLAGE				CONNECTER								

5.5 Fenêtre de prévisualisation pour le modérateur

Le VEO-SWC44 offre une **fenêtre de prévisualisation** qui permet au modérateur de choisir les appareils en ligne à afficher dans l'écran principal, d'activer et de désactiver la diffusion sans fil de n'importe quel appareil ou de contrôler le volume de lecture.



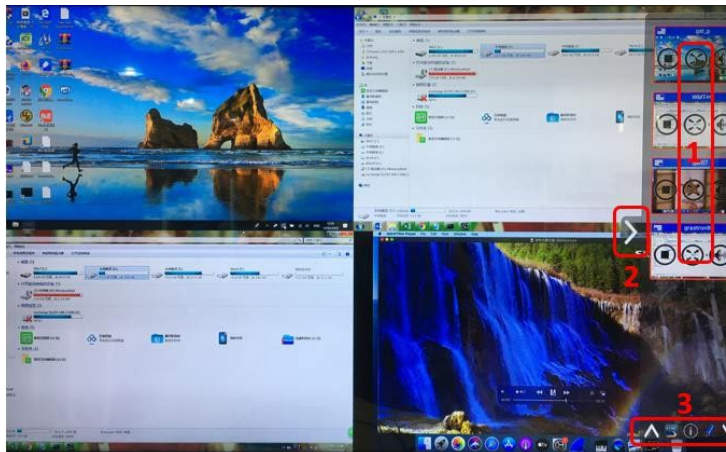

! Pour afficher, masquer ou gérer l'onglet modérateur, un appareil compatible USB HID connecté à l'unité de base VEO-SWC44 est nécessaire (écran tactile, souris...).

Des fenêtres de prévisualisation des émetteurs connectés, des utilisateurs de l'application VEOShare et des dispositifs de partage d'écran Airplay/Miracast/Chromecast apparaîtront dans l'onglet. Divers agencements de fenêtres prédéterminés peuvent être sélectionnés dans la section Modérateur des paramètres web, [voir le chapitre Multiview layout](#).

💡 Quatre utilisateurs peuvent faire leur présentation simultanément et 16 autres peuvent être connectés à l'unité de base VEO-SWC44 en attente.



Boutons de contrôle de la prévisualisation pour le modérateur :

- 1  Cliquez pour lancer la transmission.
-  Cliquez pour arrêter la mise en miroir du participant actuel.
-  Cliquez pour afficher cet appareil en plein écran sur l'écran principal.
-  Cliquez pour régler le volume du participant connecté.
- 2 Flèche indiquant l'onglet du modérateur.
- 3 Tableau blanc et annotations. Pour plus de détails, voir ci-dessous.

5.6 Tableau blanc et annotations





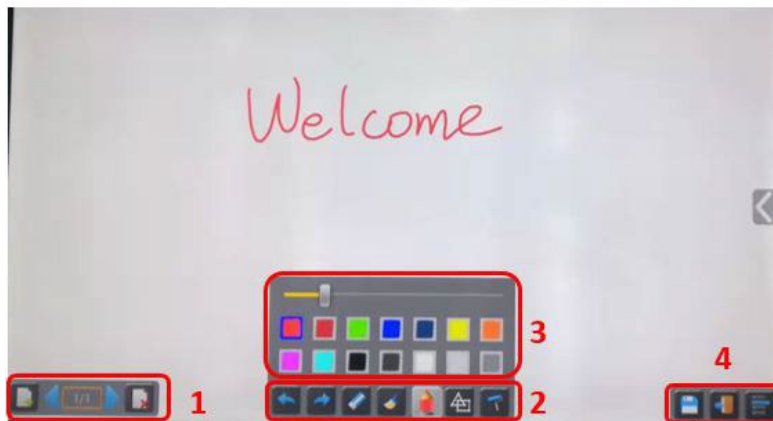

Le tableau blanc et les annotations nécessitent un appareil compatible USB HID, tel qu'un tableau blanc interactif, un écran tactile ou une souris. Il existe deux modes distincts :

5.6.1 Tableau blanc

Un tableau blanc apparaît et permet à l'utilisateur d'écrire des notes, de dessiner du contenu. Il permet d'utiliser des figures, des couleurs et des fonds différents. Pour ouvrir le tableau blanc, cliquez sur  dans l'écran d'accueil.



Utilisez la barre d'outils pour sélectionner l'une des fonctions suivantes.

Identifiant	Icônes	Fonction
Barre d'outils 1		Ajouter une page vide.
		Supprimer la page en cours.
		Afficher la page précédente ou suivante.
Barre d'outils 2		Annuler : revenir juste avant la dernière modification.
		Rétablir : rétablir la dernière modification annulée.
		Effacer une partie de dessin ou d'annotation, changer le diamètre par un appui long.
		Effacer l'ensemble du dessin/de l'écriture à l'écran.

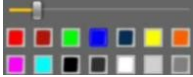
		Le crayon permet d'écrire et dessiner en différentes couleurs.
		Dessiner des formes géométriques de base.
		Sélectionner la couleur du tableau, le dessin sera conservé.
Barre d'outils 3		Apparaît lorsque l'on choisit le crayon, le dessin d'une forme ou la sélection d'une couleur pour le tableau, afin de modifier individuellement la taille du crayon, la forme ou la couleur.
Barre d'outils 4		Sauvegarder la capture d'écran actuelle sur le support de stockage local (PNG+WMN).
		Fermer le tableau blanc pour revenir à l'écran d'accueil ; le projet actuel peut être enregistré sur le support de stockage local (WMN).
Options de fichiers 		<ul style="list-style-type: none"> • Open – Ouvrir un fichier WMN à partir du support de stockage local et poursuivre/modifier un ancien projet. • New project – Nouveau projet • Save as – Sauvegarder au format WMN sur le support de stockage local de l'appareil ; le fichier sera effacé à la mise hors tension. • Import from U disk – Importer un projet (WMN) stocké sur disque dur USB. • Save as pdf – Toutes les pages sont enregistrées au format PDF sur le support local. • Clear history – Supprimer tous les fichiers de tableau blanc et d'annotations présents sur le support de stockage local.

	Web GUI	WebGUI	Gestion des	Paramètres	Affichage	Contrôle par	Paramètres	Paramètres	Mis à niveau	Autres	Gestionnaire	Infos
HW	Web GUI	WebGUI	Gestion des	Paramètres	Affichage	Contrôle par	Paramètres	Paramètres	Mis à niveau	Autres	Gestionnaire	Infos
PRÉCAUTIONS	Paramètres et Configuration	Paramètres Réseau	Paramètres Réseau	Paramètres Réseau	Affichage et Audio	Contrôle par le Modérateur	Paramètres du Système	Paramètres de Sécurité	Mis à niveau de Firmware	Autres Paramètres	Gestionnaire des appareils UCC	Infos appareil
EMBALLAGE	CONTENU	DESCRIPTION et CARACTÉRISTIQUES	INSTALLER et CONNECTER	DÉMARRAGE et FONCTIONNEMENT	MIS À JOUR DU FIRMWARE	FONCTIONS DES FACES et des ÉMETTEURS SANS FIL	DÉPANNAGE	DONNÉES TECHNIQUES				









5.6.2 Annotations

L'utilisateur peut **dessiner ou écrire par-dessus le contenu présenté par les dispositifs de partage actifs**. Il est possible d'utiliser des figures, des couleurs et des fonds différents.

Pour lancer le mode Annotations, **cliquez sur  dans l'écran d'accueil.**



La barre d'outils permet de sélectionner l'une des fonctions suivantes.

Identifiant	Icônes	Fonction
Barre d'outils 1		Annuler : revenir juste avant la dernière modification
		Rétablir : rétablir la dernière modification annulée
		Effacer une partie de dessin ou d'annotation, changer le diamètre par un appui long
		Effacer l'ensemble du dessin/de l'écriture à l'écran
		Le crayon permet d'écrire et dessiner en différentes couleurs
		Dessiner des formes géométriques de base
		Sélectionner la couleur du tableau, le dessin sera conservé
		Fermer le tableau blanc pour revenir à l'écran d'accueil ; le projet actuel peut être enregistré sur le support de stockage local (WMN).
		Sauvegarder la capture d'écran actuelle sur le support de stockage local (PNG+WMN).

HW	Web GUI	WebGUI	Gestion des Paramètres et Configuration	Paramètres Réseau	Affichage et Audio	Contrôle par le Système	Paramètres de Sécurité	Mis à niveau du Firmware	Autres Paramètres	Gestionnaire appareils UCC	Infos appareil
PRÉCAUTIONS	EMBALLAGE	CONTENU	DESCRIPTION et CARACTÉRISTIQUES	INSTALLER et CONNECTER	DÉMARRAGE et FONCTIONNEMENT	MIS À JOUR DU FIRMWARE	FONCTIONS DES FACÈS et des ÉMETTEURS SANS FIL	DÉPANNAGE	DONNÉES TECHNIQUES		

- **Téléchargement des dessins par les utilisateurs connectés**

Lors de la sauvegarde d'un écran du mode Tableau blanc ou Annotations dans le support de stockage interne du VEO-SWC44, **scanner le code QR ou saisir dans un navigateur l'adresse IP donnée permettra à l'utilisateur de télécharger les fichiers sauvegardés.**

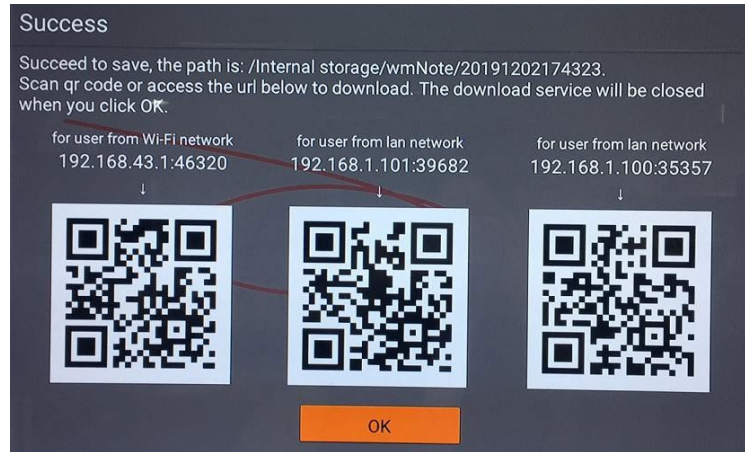

 **Les données peuvent être copiées sur un support USB et, après avoir connecté celui-ci au VEO-SWC44, elles peuvent être importées dans la section Tableau blanc avec « Import from U disk ».**

🏠	
HW	Web GUI
PRÉCAUTIONS	WebGUI Gestion des Paramètres et Configuration
EMBALLAGE	Contenu
CARACTÉRISTIQUES	DESCRIPTION et Affichage et Audio
CONNECTER	INSTALLER et Contrôleur par Modérateur
FONCTIONNEMENT	DÉMARRAGE et Paramètres du Système
	MIS À JOUR DU Paramètres de Sécurité
	FIRMWARE Paramètres de Sécurité
	FONCTIONS DES FACÈS et Mis à niveau du Firmware
	des ÉMETTEURS SANS FIL Paramètres
DÉPANNAGE	Autres Paramètres appareils UCC
DONNÉES TECHNIQUES	Gestionnaire appareils UCC
	Infos appareil

6. GESTION DES PARAMÈTRES ET CONFIGURATION AVEC L'INTERFACE WEB

Pour accéder aux paramètres web du VEO-SWC44, il est nécessaire de saisir l'adresse IP de l'unité de base dans un navigateur internet. La première page affichée permet à l'utilisateur de télécharger l'application VEOShare pour toutes les plateformes.

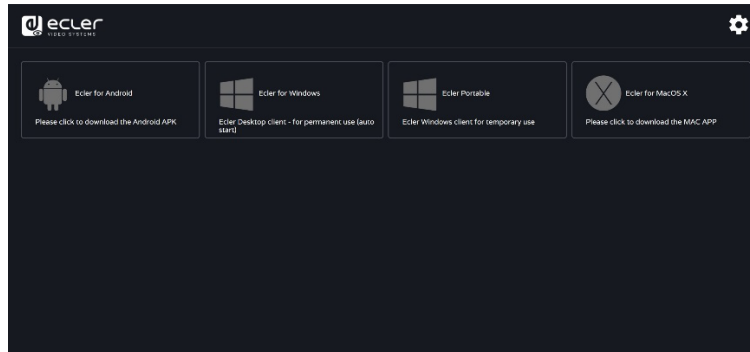

Si le VEO-SWC44 est en mode d'accès sans fil direct (« Wireless direct mode »), accédez d'abord au SSID du VEO-SWC44 et saisissez le mot de passe actuel dans la page d'accueil. L'adresse IP est 192.168.43.1. [Pour plus d'informations sur la façon de configurer le réseau, voir le chapitre Network Settings \(paramètres réseau\).](#)

1. Cliquez sur  dans le coin supérieur droit pour entrer dans le menu des paramètres web.

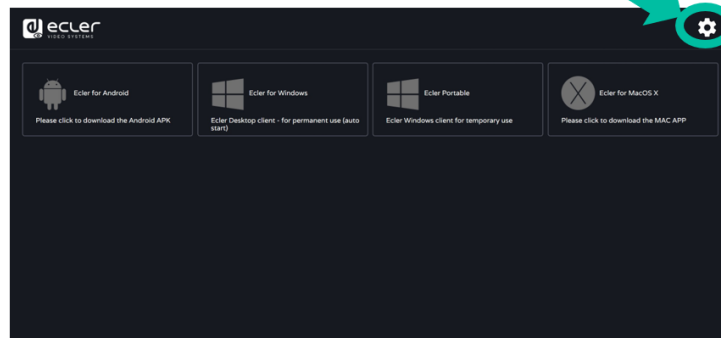

2. La page de connexion s'affiche.

Utilisateur par défaut : admin
Mot de passe par défaut : admin

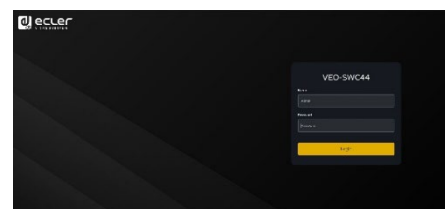

Saisir ses identifiants de connexion permet d'accéder à la page principale des paramètres web, où il est possible de configurer les paramètres réseau (Network settings), l'affichage et l'audio (Display & Audio), le contrôle par le modérateur (Moderator control), les paramètres du système (System settings), les paramètres de sécurité (Security settings), la mise à jour du firmware (Firmware upgrade), d'autres paramètres (Other settings), et d'avoir des infos sur l'appareil (About device).

HW	Web GUI
PRÉCAUTIONS	WebGUI Gestion des Paramètres et Configuration
EMBALLAGE	Contenu
CARACTÉRISTIQUES	DESCRIPTION et Réseau
INSTALLER et CONNECTER	Affichage et Audio
FONCTIONNEMENT	Contrôle par le Modérateur
MIS À JOUR DU FIRMWARE	Paramètres du Système
FONCTIONS DES FACES et des ÉMETTEURS SANS FIL	Paramètres de Sécurité
DÉPANNAGE	Mis à jour du Firmware
TECHNIQUES	Autres Paramètres
	Gestionnaire d'appareils UCC
	Infos appareil

6.1 Network Settings (paramètres réseau)

Pour profiter pleinement des fonctionnalités du VEO-SWC44, il est important de configurer et de régler les paramètres réseau de l'unité de base en fonction des besoins de l'application requise. Le VEO-SWC44 comprend deux réseaux locaux filaires indépendants et une carte réseau WiFi.

Les sections suivantes sont accessibles dans la page Network Settings :

6.1.1 Wireless Network (réseau sans fil)

Cette section permet à l'utilisateur de régler le mode de fonctionnement en réseau du VEO-SWC44.

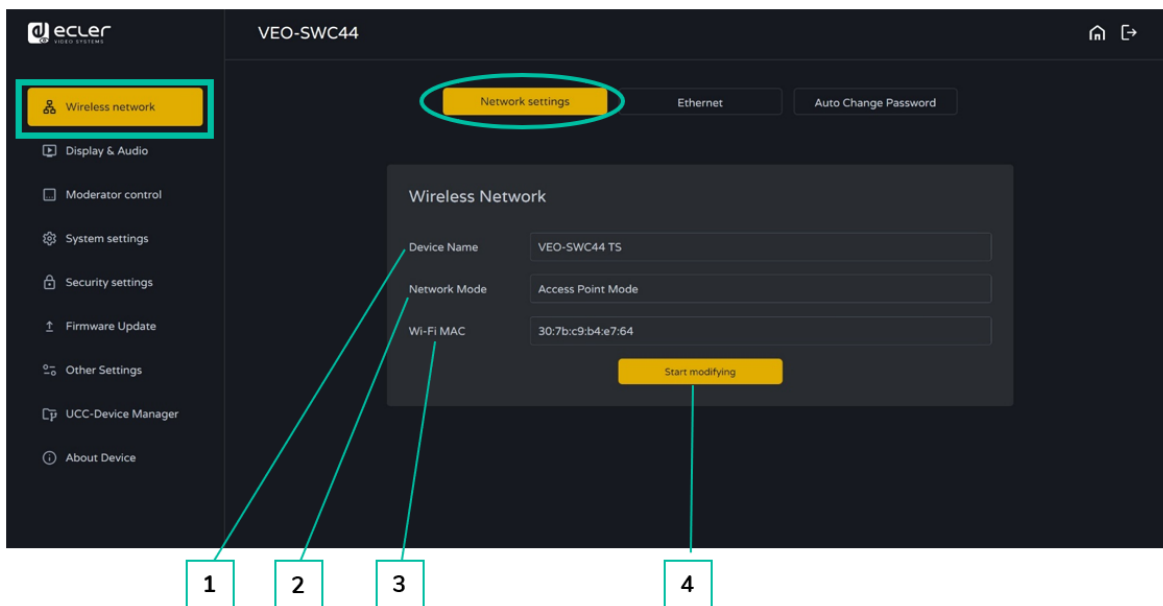

1. **Device name** (nom de l'appareil) : ce paramètre donne le nom actuellement attribué au VEO-SWC44.
2. **Network mode** (mode réseau) : ce paramètre indique le mode de fonctionnement actuellement configuré pour le réseau.
3. **WiFi Mac** : ce paramètre donne l'adresse MAC attribuée à la carte réseau du VEO-SWC44.
4. **Start modifying** (commencer les modifications) : cliquez pour ouvrir un assistant de configuration réseau servant à changer le mode de fonctionnement du réseau afin d'intégrer correctement le VEO-SWC44 à une infrastructure sans fil existante.

⚠ Tout changement du paramètre Network mode nécessitera que les VEO-SWC44TH et VEO-SWC44TU soient ré-appairés avec l'unité de base VEO-SWC44.

6.1.1.1 Configuration des modes réseau

1. **Device Name** (nom de l'appareil) : saisissez un nom d'appareil pour l'unité de base VEO-SWC44. Les caractères autorisés sont les suivants : « a-z », « A-Z », « 0-9 », « - », « _ » et « espace » ; puis cliquez sur « Next step » (étape suivante).

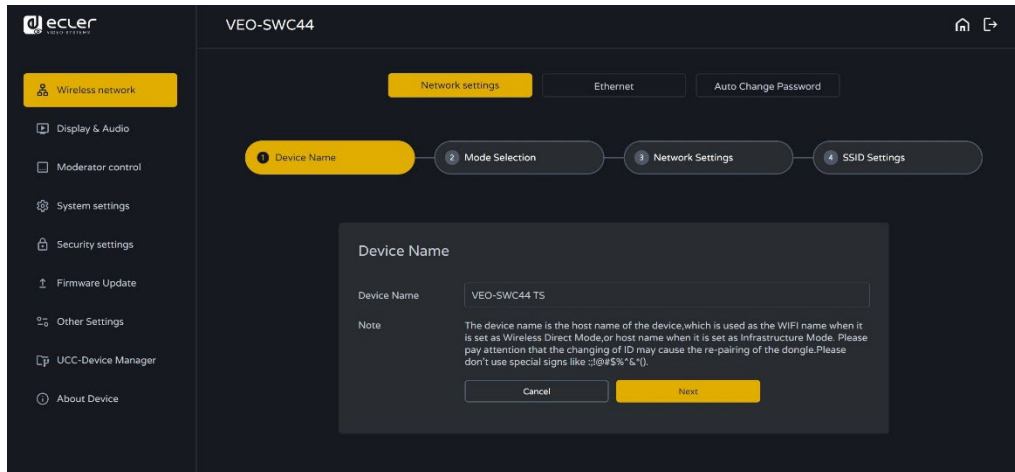

2. **Mode Selection** (sélection du mode) : sélectionnez le mode réseau souhaité et cliquez sur « Next step » (étape suivante).

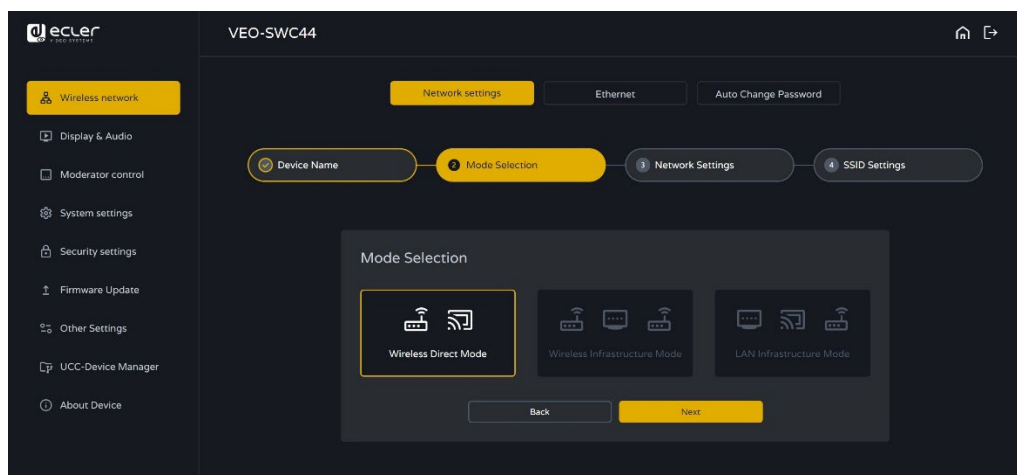

Home	Web GUI	WebGUI	Gestion des Paramètres et Configuration	Paramètres Réseau	Affichage et Audio	Contrôle par Modérateur	Paramètres du Système	Paramètres de Sécurité	Mis à niveau Firmware	Mis à jour du Firmware	Mis à niveau Firmware	Autres Paramètres	Gestionnaire appareils UCC	Infos appareil
HW	PRÉCAUTIONS	EMBALLAGE	CONTENU	CARACTÉRISTIQUES	INSTALLER et CONNECTER	DÉMARRAGE et FONCTIONNEMENT	MIS À JOUR DU FIRMWARE	FONCTIONS DES FACES et des ÉMETTEURS SANS FIL	DÉPANNAGE	DONNÉES TECHNIQUES				

- **Wireless direct mode (mode direct sans fil)**

L'unité VEO-SWC44 démarre par défaut dans la configuration autonome « Wireless direct mode » après une réinitialisation d'usine ou la première fois qu'elle est utilisée. L'unité de base crée son propre point d'accès sans fil, auquel tous les appareils doivent se connecter pour partager du contenu avec elle. **Cette option est idéale pour les utilisations temporaires, les petites installations et les salles sans accès au réseau** ou les réseaux qui n'autorisent pas l'accès des invités, pour des raisons de sécurité, et qui sont complètement séparés du réseau de l'entreprise.

Dans ce mode, le VEO-SWC44 peut fonctionner sans aucune autre configuration du réseau sans fil. Il suffit d'appairer le VEO-SWC44TH / VEO-SWC44TU avec l'unité de base VEO-SWC44, de se connecter au hotspot interne du VEO-SWC44 et d'ouvrir l'application VEOShare ou d'utiliser les protocoles de diffusion sans fil Airplay, Miracast ou Chromecast.

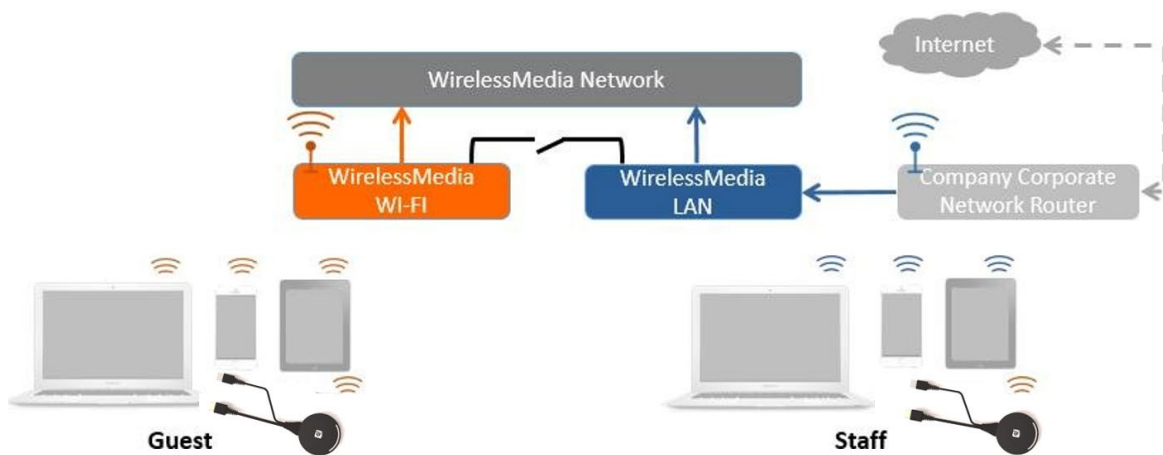

1. Cliquez sur « Next step » (étape suivante) pour configurer le point d'accès WiFi.

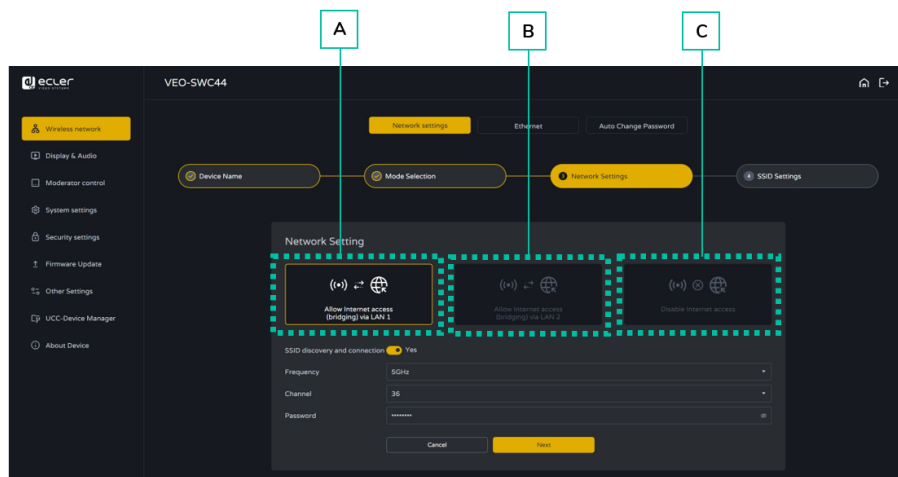

Home icon	Web GUI	WebGUI	Gestion des Paramètres et Configuration
HW	Web GUI	WebGUI	Gestion des Paramètres et Configuration
PRÉCAUTIONS	Web GUI	WebGUI	Gestion des Paramètres et Configuration
CONTENU EMBALLAGE	Web GUI	WebGUI	Gestion des Paramètres et Configuration
CARACTÉRISTIQUES	Web GUI	WebGUI	Gestion des Paramètres et Configuration
INSTALLER et CONNECTER	Web GUI	WebGUI	Gestion des Paramètres et Configuration
DÉMARRAGE et FONCTIONNEMENT	Web GUI	WebGUI	Gestion des Paramètres et Configuration
MIS À JOUR DU FIRMWARE	Web GUI	WebGUI	Gestion des Paramètres et Configuration
FONCTIONS DES FACÈS et des ÉMETTEURS SANS FIL	Web GUI	WebGUI	Gestion des Paramètres et Configuration
Autres Paramètres	Web GUI	WebGUI	Gestion des Paramètres et Configuration
DÉPANNAGE	Web GUI	WebGUI	Gestion des Paramètres et Configuration
TECHNIQUES	Web GUI	WebGUI	Gestion des Paramètres et Configuration
Mis à niveau du Firmware	Web GUI	WebGUI	Gestion des Paramètres et Configuration
Autres Paramètres appareils UCC	Web GUI	WebGUI	Gestion des Paramètres et Configuration
Gestionnaire appareils	Web GUI	WebGUI	Gestion des Paramètres et Configuration
Infos appareil	Web GUI	WebGUI	Gestion des Paramètres et Configuration

- Il y a **trois options de connexion à Internet** par l'intermédiaire du VEO-SWC44 en « Wireless Direct Mode » :
 - a) **Allow internet access (bridging) via LAN 1** : l'appareil source peut se connecter à Internet si le port LAN 1 est disponible.
 - b) **Allow internet access (bridging) via LAN 2** : l'appareil source peut se connecter à Internet si le port LAN 2 est disponible.
 - c) **Disable internet access** : l'appareil source ne peut pas se connecter à Internet si ce mode est activé.
 - **SSID discovery and connection** (découverte du SSID et connexion) : sélectionnez « Yes » (oui) pour rendre le SSID du VEO-SWC44 visible et « No » (non) pour le masquer.
 - **Frequency** : cliquez pour sélectionner 2,4 GHz ou 5 GHz comme fréquence WiFi. La valeur par défaut est 5 GHz.
 - **Channel** : cliquez pour sélectionner le canal WiFi. Si le canal WiFi est modifié, il n'est pas nécessaire de procéder à un nouvel appairage de l'émetteur sans fil.
 - **Bande de fréquences 2,4 GHz** : canaux 1, 2, 3, 4, 5, 6, 7, 8, 9, 10, 11
 - **Bande de fréquences 5 GHz** : pas besoin de choisir le canal, le système le sélectionne automatiquement. Par défaut, le canal est réglé sur Auto.
 - **Canaux par défaut (pour la zone des USA)** : 36, 40, 44, 48 ou 149, 153, 157, 161. Quatre canaux seront ouverts en même temps et le système choisira automatiquement le canal approprié parmi eux.
 - **Canaux par défaut (pour la zone européenne)** : 36, 40, 44, 48.
 - **Canaux par défaut (Chine)** : 149, 153, 157, 161.
 - **Password** (mot de passe) : cliquez dans le champ de saisie pour saisir le mot de passe approprié d'une longueur de 8 caractères.
2. Cliquez sur « Next step » pour **changer le SSID des réseaux GUEST (invités) et STAFF (personnel)**. Cette info sera affichée sur l'écran d'accueil du VEO-SWC44.

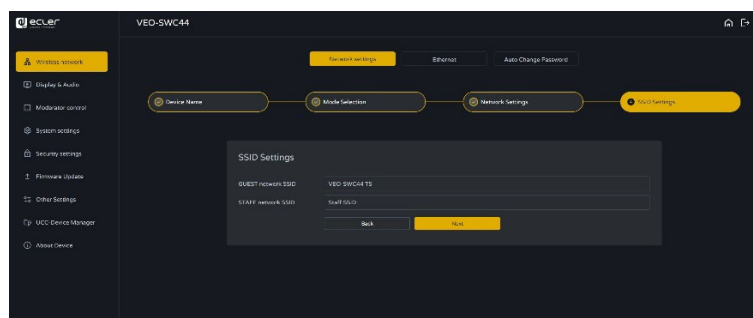

3. Cliquez sur « Submit settings » (soumettre les réglages) pour **terminer la configuration**. Ensuite, ré-appairez les émetteurs sans fil avec le VEO-SWC44.

↑	Web GUI	WebGUI	Gestion des Paramètres et Configuration	Paramètres Réseau	Affichage et Audio	Contrôle par Modérateur	Paramètres du Système	Paramètres de Sécurité	Mis à niveau Firmware	Autres Paramètres	Gestionnaire appareils UCC	Infos appareil
HW	PRÉCAUTIONS	CONTENU EMBALLAGE	DESCRIPTION et CARACTÉRISTIQUES	INSTALLER et CONNECTER	DÉMARRAGE et FONCTIONNEMENT	MIS À JOUR DU FIRMWARE	FONCTIONS DES FACES et des ÉMETTEURS SANS FIL	DÉPANNAGE	DONNÉES TECHNIQUES			

- Wireless Infrastructure mode (mode infrastructure sans fil)

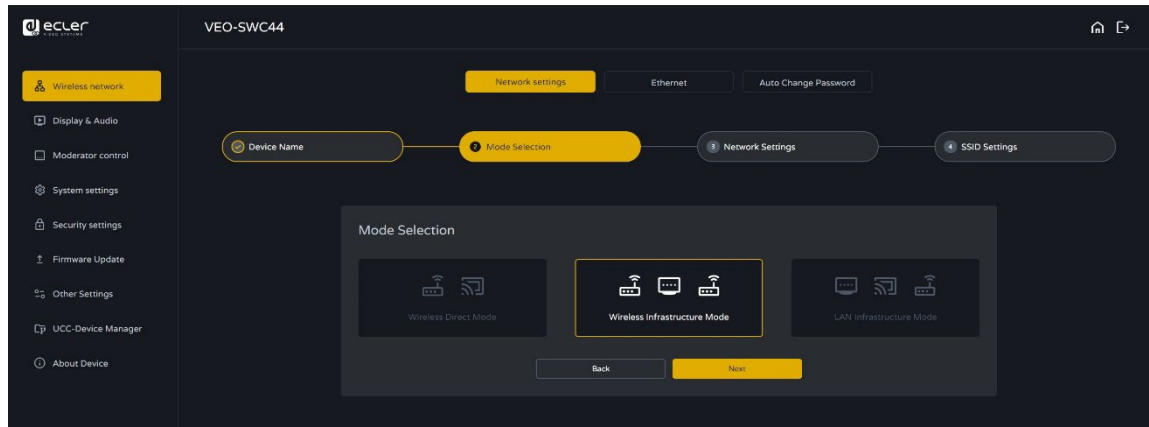

Le VEO-SWC44 peut se connecter simultanément à un réseau filaire et à un réseau sans fil. Ce double réseau offre deux voies de routage distinctes pour se connecter simultanément à l'unité de base. C'est très utile pour les organisations qui disposent d'un réseau sans fil pour les visiteurs externes (« Guest ») et d'un réseau filaire pour le personnel (« Staff »). Les visiteurs n'ont ainsi aucun accès aux ressources du réseau interne de l'entreprise. Les réseaux Guest et Staff ont accès à Internet.

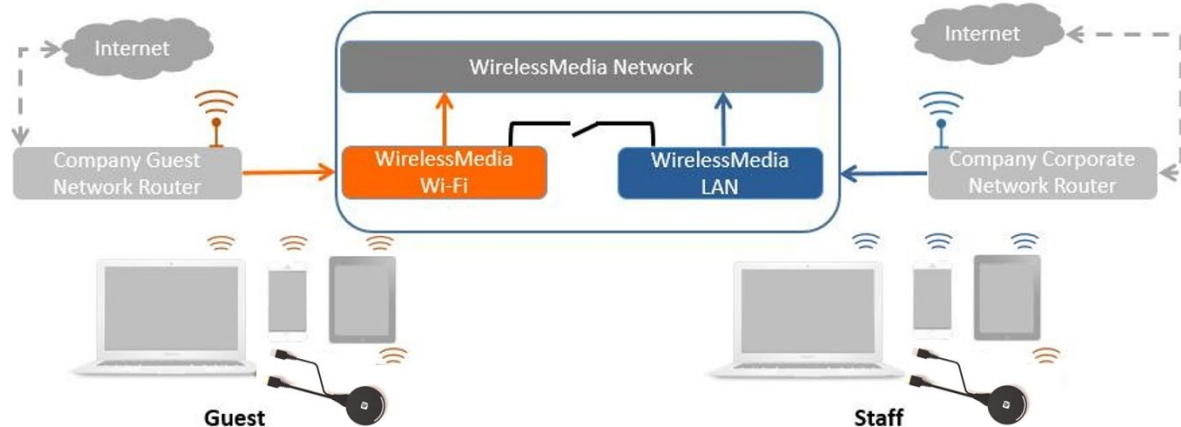

Dans ce mode, les utilisateurs peuvent faire leur présentation avec les VEO-SWC44TH/VEO-SWC44TU/VEOCast/protocoles sans fil natifs (Airplay, Miracast, Chromecast). Les VEO-SWC44TH/VEO-SWC44TU sont connectés au point d'accès WiFi du réseau « Guest », à son tour connecté au point d'accès WiFi interne du VEO-SWC44. (On peut aussi les configurer pour se connecter au point d'accès de l'entreprise.) Les utilisateurs d'appareils mobiles resteront connectés à leur réseau actuel et accéderont donc à l'environnement normal de leur entreprise et à Internet.

Web UI	WebUI	Paramètres et Configuration	Paramètres Réseau	Affichage et Audio	Contrôle par Modérateur	Paramètres du Système	Paramètres de Sécurité	Mis à niveau du Firmware	Autres Paramètres	Gestionnaire appareils UCC	Infos appareil
PRÉCAUTIONS	WebUI	Paramètres et Configuration	Paramètres Réseau	Affichage et Audio	Contrôle par Modérateur	Paramètres du Système	Paramètres de Sécurité	Mis à niveau du Firmware	Autres Paramètres	Gestionnaire appareils UCC	Infos appareil
CONTENU	WebUI	Paramètres et Configuration	Paramètres Réseau	Affichage et Audio	Contrôle par Modérateur	Paramètres du Système	Paramètres de Sécurité	Mis à niveau du Firmware	Autres Paramètres	Gestionnaire appareils UCC	Infos appareil
CARACTÉRISTIQUES	WebUI	Paramètres et Configuration	Paramètres Réseau	Affichage et Audio	Contrôle par Modérateur	Paramètres du Système	Paramètres de Sécurité	Mis à niveau du Firmware	Autres Paramètres	Gestionnaire appareils UCC	Infos appareil
INSTALLER et CONNECTER	WebUI	Paramètres et Configuration	Paramètres Réseau	Affichage et Audio	Contrôle par Modérateur	Paramètres du Système	Paramètres de Sécurité	Mis à niveau du Firmware	Autres Paramètres	Gestionnaire appareils UCC	Infos appareil
DÉMARRAGE et FONCTIONNEMENT	WebUI	Paramètres et Configuration	Paramètres Réseau	Affichage et Audio	Contrôle par Modérateur	Paramètres du Système	Paramètres de Sécurité	Mis à niveau du Firmware	Autres Paramètres	Gestionnaire appareils UCC	Infos appareil
MIS À JOUR DU FIRMWARE	WebUI	Paramètres et Configuration	Paramètres Réseau	Affichage et Audio	Contrôle par Modérateur	Paramètres du Système	Paramètres de Sécurité	Mis à niveau du Firmware	Autres Paramètres	Gestionnaire appareils UCC	Infos appareil
FONCTIONS DES FACÈS et des ÉMETTEURS SANS FIL	WebUI	Paramètres et Configuration	Paramètres Réseau	Affichage et Audio	Contrôle par Modérateur	Paramètres du Système	Paramètres de Sécurité	Mis à niveau du Firmware	Autres Paramètres	Gestionnaire appareils UCC	Infos appareil
DÉPANNAGE	WebUI	Paramètres et Configuration	Paramètres Réseau	Affichage et Audio	Contrôle par Modérateur	Paramètres du Système	Paramètres de Sécurité	Mis à niveau du Firmware	Autres Paramètres	Gestionnaire appareils UCC	Infos appareil
TECHNIQUES	WebUI	Paramètres et Configuration	Paramètres Réseau	Affichage et Audio	Contrôle par Modérateur	Paramètres du Système	Paramètres de Sécurité	Mis à niveau du Firmware	Autres Paramètres	Gestionnaire appareils UCC	Infos appareil

1. Cliquez sur « Next step » pour accéder à la configuration de ce mode réseau.

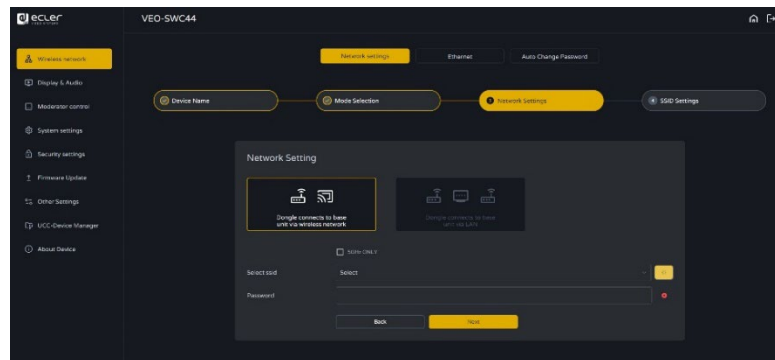

2. Choisissez un réseau sans fil distinct du réseau local de l'entreprise pour les utilisateurs invités.

- **Select SSID** (sélectionner le SSID) : choisissez un réseau sans fil pour connecter l'invité au VEO-SWC44.
- **Password** : saisissez le mot de passe pour connecter le VEO-SWC44 au réseau des invités.

3. Cliquez sur « Next step » (étape suivante) pour modifier ou changer le SSID des réseaux GUEST (invités) et STAFF (personnel).

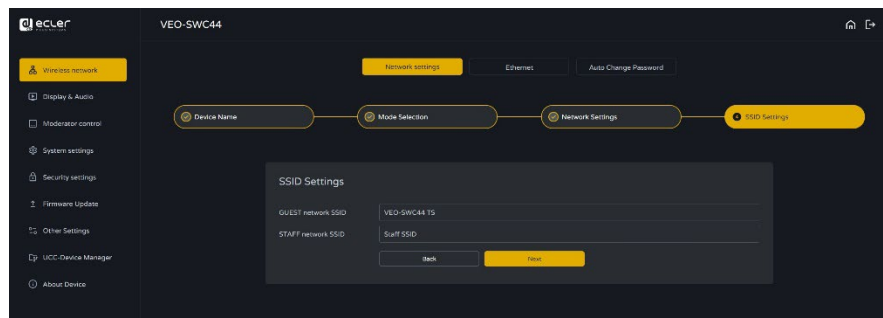

Le nom WiFi de Guest et de Staff s'affichera dans l'écran d'accueil après avoir cliqué sur « Submit settings » (soumettre les réglages).

4. Cliquez sur « Submit settings » pour terminer la configuration. Ensuite, ré-apparez les émetteurs sans fil avec le VEO-SWC44.

5. Choisissez un réseau local (LAN) servant au personnel de l'entreprise.

 Dans ce mode, l'émetteur sans fil est généralement appairé pour une utilisation interne par le personnel.

- **Select SSID** (sélectionner le SSID) : choisissez un réseau sans fil pour connecter l'invité au VEO-SWC44.
- **Password** : saisissez le mot de passe pour connecter le VEO-SWC44 au réseau des invités.
- **Select dongle SSID** (sélectionner le SSID du dongle) : choisissez le même réseau LAN que celui auquel se connecte le VEO-SWC44 pour appairer l'émetteur sans fil.
- **Password** : saisissez le mot de passe du réseau LAN.

HW	Web GUI
PRÉCAUTIONS	WebGUI Gestion des Paramètres et Configuration
EMBALLAGE	Contenu
CARACTÉRISTIQUES	DESCRIPTION et Paramètres Réseau
CONNECTER	INSTALLER et Affichage et Audio
FONCTIONNEMENT	DÉMARRAGE et Contrôle par du Système
FIRMWARE	MIS À JOUR DU Paramètres de Sécurité
FONCTIONS DES FACÈS et des ÉMETTEURS SANS FIL	Mis à niveau Paramètres du Firmware
DÉPANNAGE	Autres Paramètres appareils UCC
TECHNIQUES	Données Gestionnaire appareils
	Infos appareil

6. Cliquez sur « Next step » pour modifier ou changer le SSID des réseaux GUEST (invités) et STAFF (personnel).

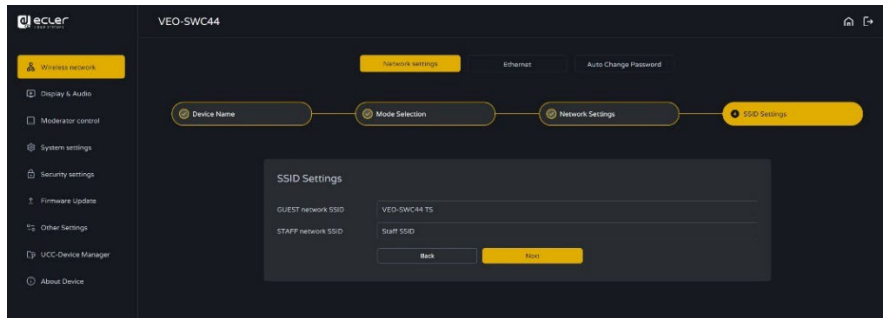

- LAN Infrastructure Mode (mode infrastructure réseau local)

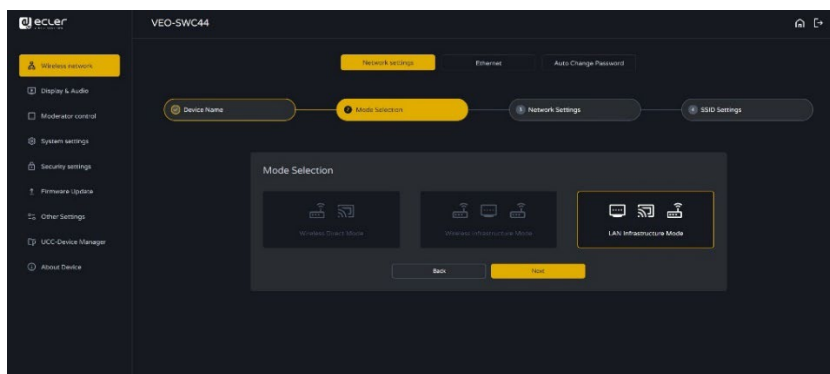

Dans cette configuration, le point d'accès WiFi intégré au VEO-SWC44 est désactivé.

Les VEO-SWC44TH / VEO-SWC44TU et les appareils mobiles peuvent se connecter au point d'accès sans fil sécurisé du réseau de l'entreprise. L'unité de base VEO-SWC44 sera connectée par un câble réseau au réseau filaire de l'entreprise.

Les membres du personnel pourront se connecter à leur point d'accès habituel au réseau de l'entreprise, sans changer de réseau WiFi, si les deux réseaux ont la même couverture.

⚠ Les VEO-SWC44TH / VEO-SWC44TU seront automatiquement appairés au point d'accès du personnel et non à l'unité de base VEO-SWC44.

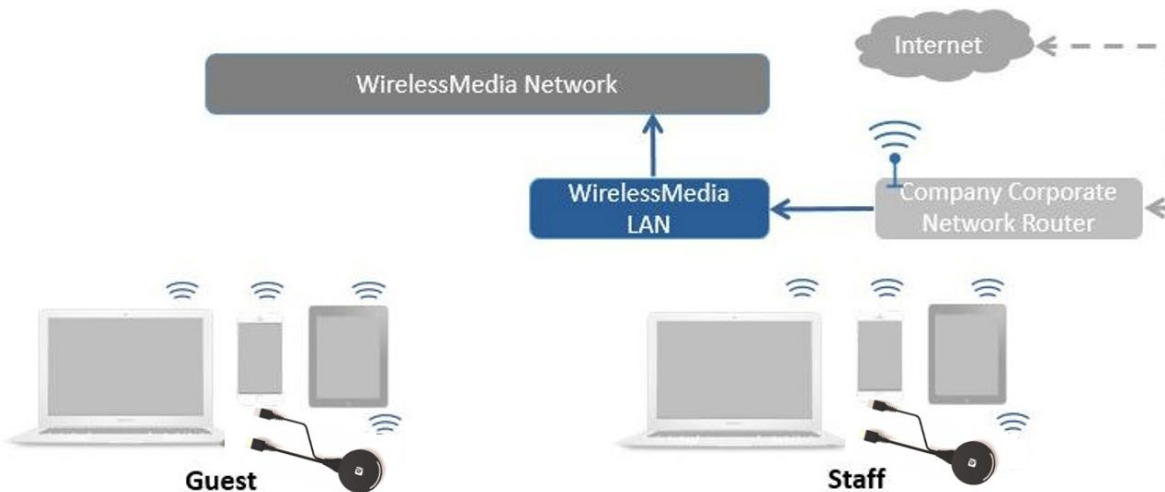

HW	Web GUI	WebGUI	Gestion des Paramètres et Configuration	Paramètres Réseau	Affichage et Audio	Contrôle par Modérateur	Paramètres de Système	Paramètres de Sécurité	Mis à jour du Firmware	Mis à niveau Firmware	Autres Paramètres	Gestionnaire appareils UCC	Infos appareil
PRÉCAUTIONS	EMBALLAGE	CONTENU	CARACTÉRISTIQUES	INSTALLER et CONNECTER	DÉMARRAGE et FONCTIONNEMENT	MIS À JOUR DU FIRMWARE	FONCTIONS DES FACES et des ÉMETTEURS SANS FIL	DÉPANNAGE	DONNÉES TECHNIQUES				

1. Cliquez sur « Next step » pour choisir un réseau LAN utilisé par le personnel de l'entreprise et ré-appairer les émetteurs sans fil à ce réseau.

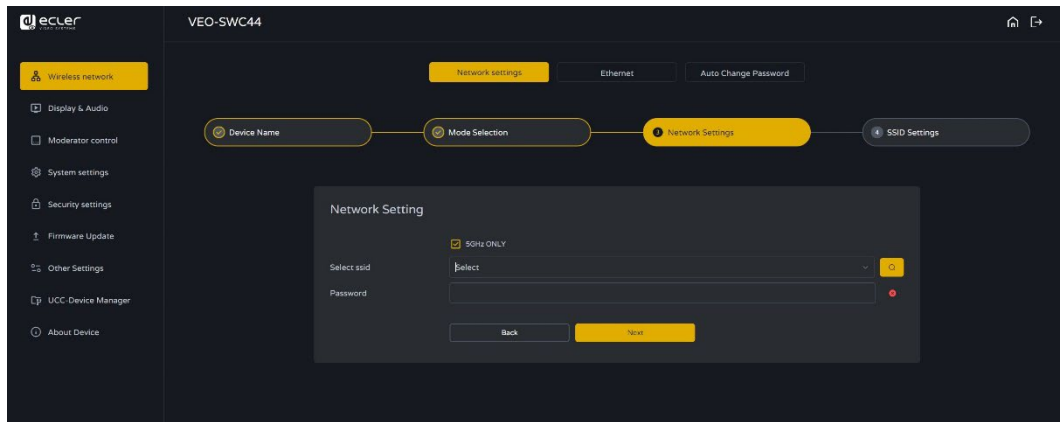

2. Cliquez sur « Next step » pour modifier ou changer le SSID des réseaux GUEST (invités) et STAFF (personnel).

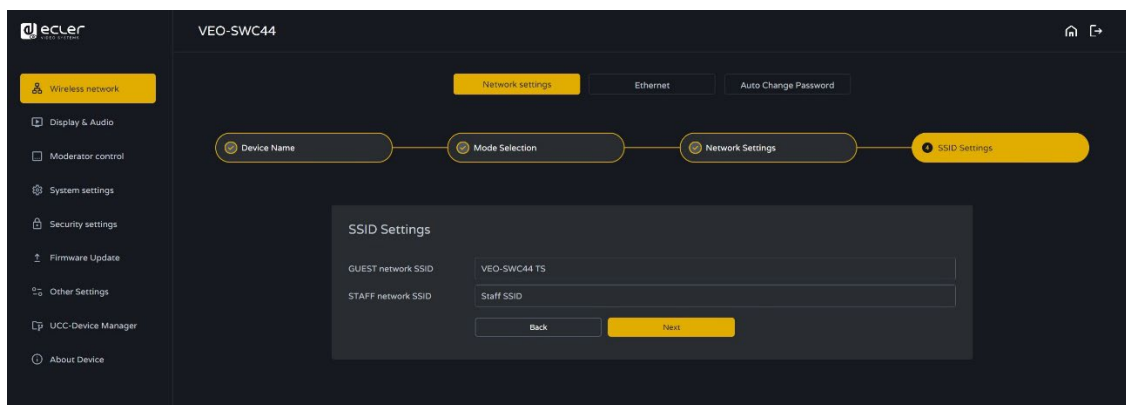

3. Le nom WiFi de Guest et de Staff s'affichera dans l'écran d'accueil après avoir cliqué sur « Submit settings » (soumettre les réglages).
4. Après avoir soumis ces réglages avec succès, veuillez ré-appairer les émetteurs sans fil avec le VEO-SWC44.

6.1.2 Ethernet

Cette section permet de configurer les paramètres des réseaux LAN1 et LAN2.

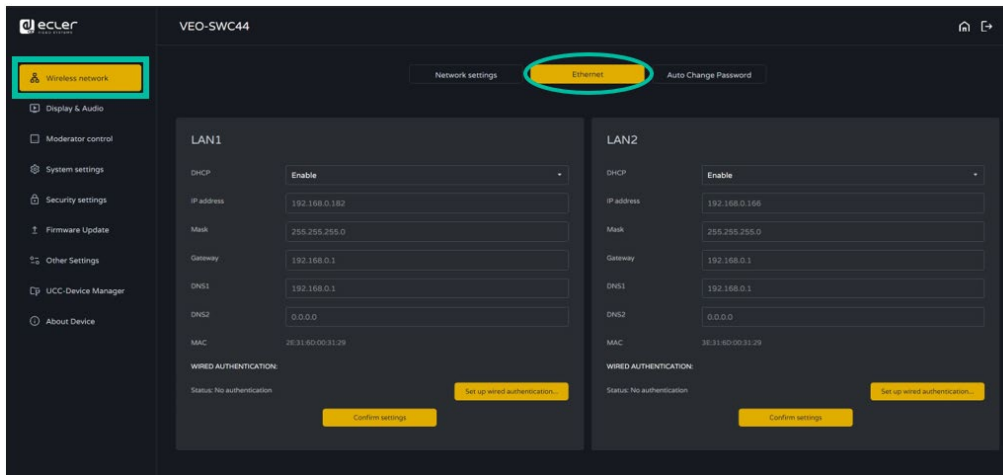

- **DHCP** : ce paramètre permet d'activer l'attribution automatique d'une adresse IP s'il y a un serveur DHCP dans le réseau. Pour configurer une adresse IP fixe, ce paramètre doit d'abord être désactivé (Disable).
- **Mask** : ce paramètre permet de saisir le masque de réseau souhaité.
- **Gateway** : ce paramètre permet de saisir la passerelle IP souhaitée.
- **DNS1-2** : ce paramètre permet de saisir les serveurs DNS souhaités.

6.1.3 Auto change password (changement automatique du mot de passe)

Le mot de passe reste inchangé pour tous les participants à la réunion tant qu'au moins un émetteur sans fil ou un appareil mobile est connecté à l'unité de base VEO-SWC44. Après la déconnexion du dernier utilisateur, un décompte de temporisation configurable commence. L'utilisateur n'a pas besoin d'appairer à nouveau le VEO-SWC44TH / VEO-SWC44TU si le mot de passe est modifié.

1. **Configurez le mot de passe WiFi** pour qu'il soit automatiquement remplacé à intervalle de temps défini par un nombre aléatoire.

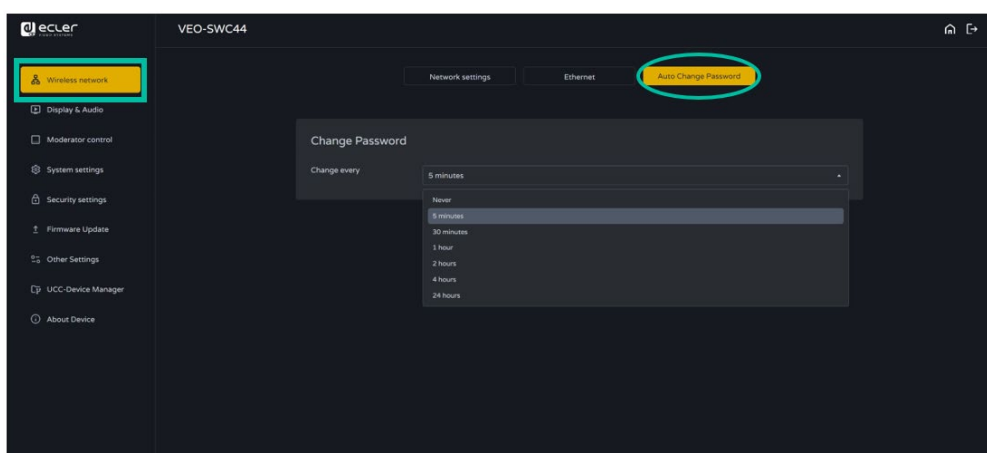

HW	Web GUI	WebGUI	Gestion des Paramètres et Configuration	Paramètres Réseau	Affichage et Audio	Contrôle par Modérateur	Paramètres du Système	Paramètres de Sécurité	Mis à jour du Firmware	FONCTIONS DES FACES et des ÉMETTEURS SANS FIL	Mis à niveau Firmware	Autres Paramètres	Gestionnaire appareils UCC	Infos appareil
PRÉCAUTIONS	CONTENU	DESCRIPTION et CARACTÉRISTIQUES	INSTALLER et CONNECTER	DÉMARRAGE et FONCTIONNEMENT	MIS À JOUR DU FIRMWARE	FONCTIONS DES FACES et des ÉMETTEURS SANS FIL	DÉPANNAGE	TECHNIQUES	DONNÉES	Techniques				

2. Cliquez pour définir la configuration :

- **Never** : ne jamais changer le mot de passe WiFi (même après la mise hors tension).
- **5 minutes** : changer le mot de passe WiFi toutes les 5 minutes.
- **30 minutes** : changer le mot de passe WiFi toutes les 30 minutes.
- **1 heure** : changer le mot de passe WiFi toutes les heures.
- **2 heures** : changer le mot de passe WiFi toutes les 2 heures.
- **4 heures** : changer le mot de passe WiFi toutes les 4 heures.
- **24 heures** : changer le mot de passe WiFi toutes les 24 heures.

6.2 Display & Audio (affichage et audio)

6.2.1 HDMI®

6.2.1.1 HDMI Resolution (résolution HDMI®)

Sélectionnez la résolution en sortie HDMI® de l'unité de base.

Les résolutions de sortie HDMI® possibles sont :

- Auto
- 3840X2160 à 60 Hz
- 3840x2160 à 50 Hz
- 3840x2160 à 30 Hz
- 1920x1080 à 60 Hz
- 1920X1080 à 50 Hz
- 1920x1080 à 30 Hz
- 1280X720 à 60 Hz
- 1280x720 à 50 Hz

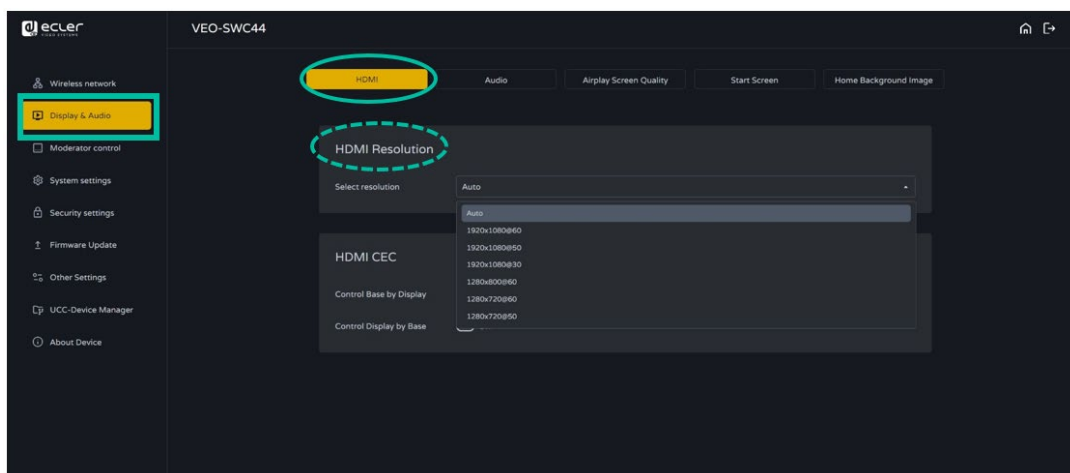

 Si l'écran ne prend en charge que la résolution FULL HD, la résolution 4K ne s'affichera pas dans la liste des résolutions.

6.2.1.2 HDMI® CEC

Le VEO-SWC44 prend en charge la fonction CEC si l'écran connecté la prend lui-même en charge.

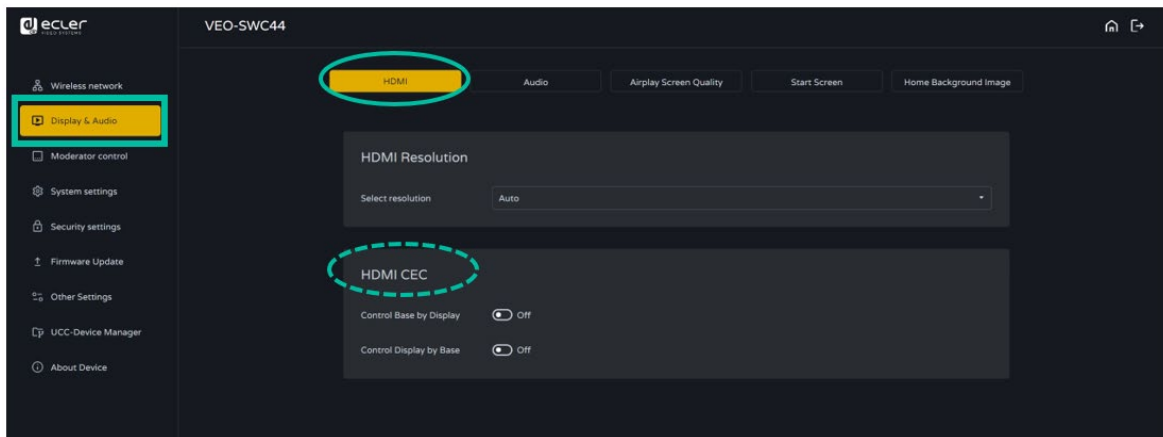

- **Control Base by the display (contrôle de la base par l'écran)**

Lorsque le moniteur se met en veille, cette option vous permet de choisir si l'unité de base VEO-SWC44 connectée se met également en mode veille ou non.

- **ON** : le VEO-SWC44 s'éteint automatiquement lorsqu'on éteint l'écran.
- **OFF (par défaut)** : le VEO-SWC44 ne s'éteint pas automatiquement lorsqu'on éteint l'écran.

- **Control Display by Base (contrôle de l'écran par la base)**

Cette option vous permet de choisir si l'écran se met automatiquement en mode veille ou non dès que la base de l'unité connectée VEO-SWC44 est éteinte.

- **ON (par défaut)** : lorsque le VEO-SWC44 se met en veille, le moniteur connecté se met également en veille.
- **OFF** : l'écran ne s'éteint pas automatiquement lorsque le VEO-SWC44 est mis hors tension.

Home	Web GUI	WebGUI	Paramètres et Configuration	Paramètres Réseau	Affichage et Audio	Contrôle par le Modérateur	Paramètres du Système	Paramètres de Sécurité	Mis à niveau du Firmware	Mis à jour du Firmware	FONCTIONS DES FACÈS et des ÉMETTEURS SANS FIL	DÉPANNAGE	Techniques	Infos appareil
HW	PRÉCAUTIONS	CONTENU	DESCRIPTION et CARACTÉRISTIQUES	INSTALLER et CONNECTER	DÉMARRAGE et FONCTIONNEMENT	MIS À JOUR DU FIRMWARE	FONCTIONS DES FACÈS et des ÉMETTEURS SANS FIL	DÉPANNAGE	Techniques	Infos appareil				

6.2.2 Audio

Permet à l'utilisateur de choisir la source sonore envoyée à la sortie audio.

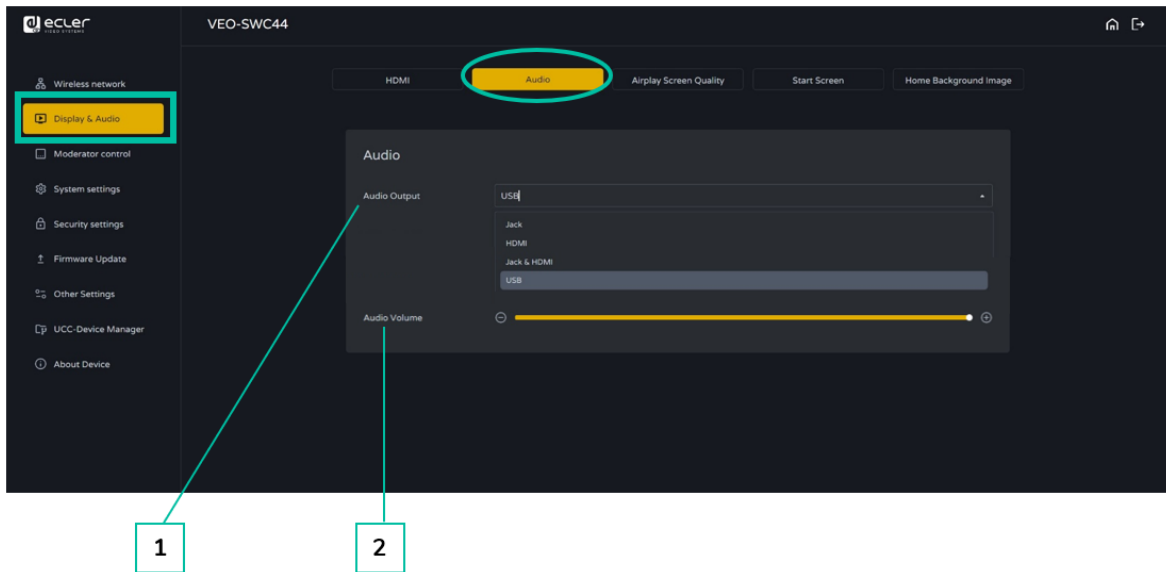

1. Audio output (sortie audio) :

- **Line Out** : sortie audio de niveau ligne sur mini-jack de 3,5 mm uniquement.
- **HDMI** : sortie audio HDMI® uniquement.
- **Line Out&HDMI** (par défaut) : sortie audio de niveau ligne sur mini-jack de 3,5 mm et HDMI®.

2. Audio volume (volume audio) : le volume peut être réglé de 0 à 100.

6.2.3 Airplay Screen Quality (qualité d'image Airplay)

Cliquez afin de sélectionner la qualité d'image pour l'appareil Apple qui transmet par AirPlay.

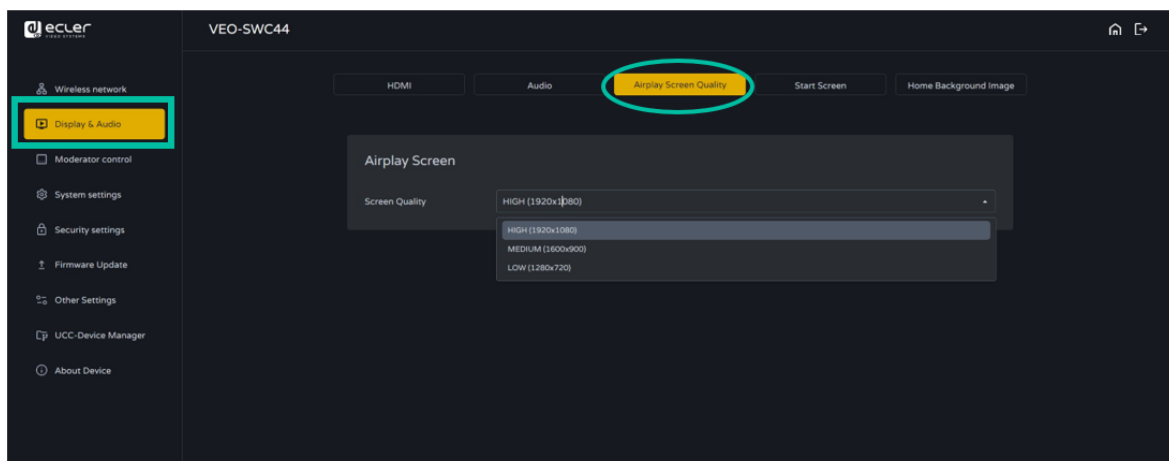

6.2.4 Start Screen (écran de démarrage)

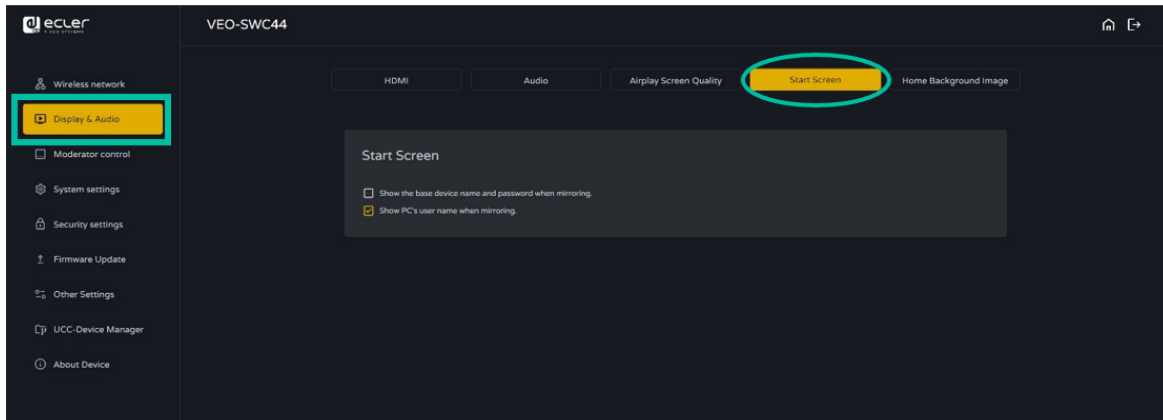

- **Show the base device name and password when mirroring** (afficher le nom et le mot de passe de l'appareil de base lors de la mise en miroir) : nom (ID) et mot de passe WiFi peuvent être affichés ou masqués dans la ligne d'état en haut de l'écran principal.
- **Show PC's username when mirroring** (afficher le nom de l'utilisateur de l'ordinateur lors de la mise en miroir).

6.2.5 Home Screen Background Image (image de fond de l'écran d'accueil)

Lorsque le VEO-SWC44 est mis sous tension, l'écran d'accueil s'affiche. **L'utilisateur peut changer l'image de fond de l'écran d'accueil.**

Sélectionnez l'image (jpg, bmp, png, gif d'une résolution de 1920x1080 pixels) dans le dossier approprié et **activez la case de sélection**. Le retour à l'écran d'accueil standard est possible à tout instant.

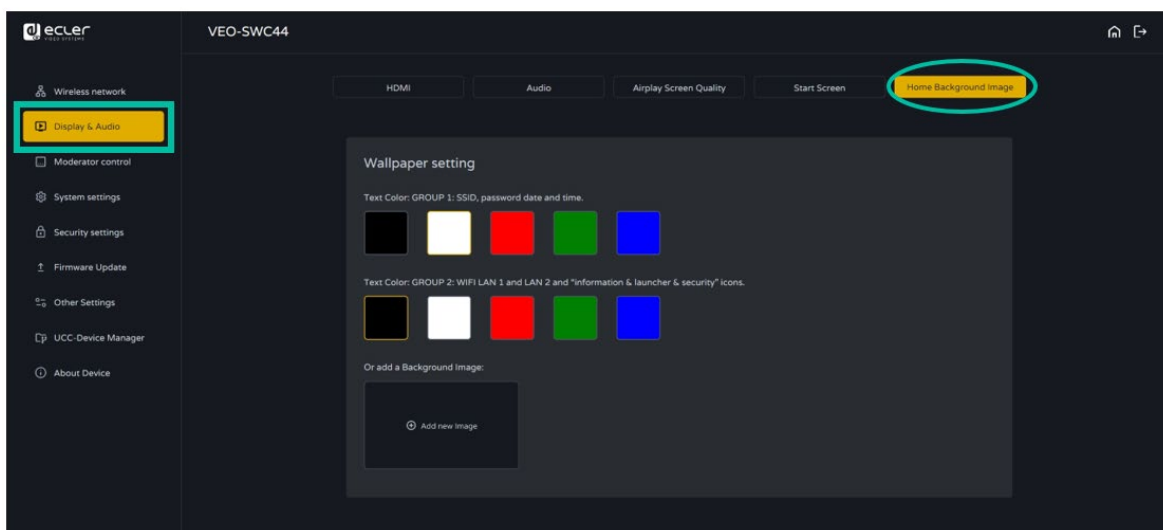

Home	Web GUI	WebGUI	Gestion des Paramètres et Configuration	Paramètres Réseau	Affichage et Audio	Contrôle par le Modérateur	Paramètres du Système	Paramètres de Sécurité	Mis à jour du Firmware	Mis à niveau	Autres Paramètres	Gestionnaire d'appareils UCC	Infos appareil
HW	PRÉCAUTIONS	CONTENU EMBALLAGE	DESCRIPTION et CARACTÉRISTIQUES	INSTALLER et CONNECTER	DÉMARRAGE et FONCTIONNEMENT	MIS À JOUR DU FIRMWARE	FONCTIONS DES FACES et des ÉMETTEURS SANS FIL	DÉPANNAGE	DONNÉES TECHNIQUES				

6.3 Moderator Control (contrôle par le modérateur)

L'utilisateur peut **activer ou désactiver le contrôle et la prévisualisation par le modérateur dans la barre latérale de ce dernier.**

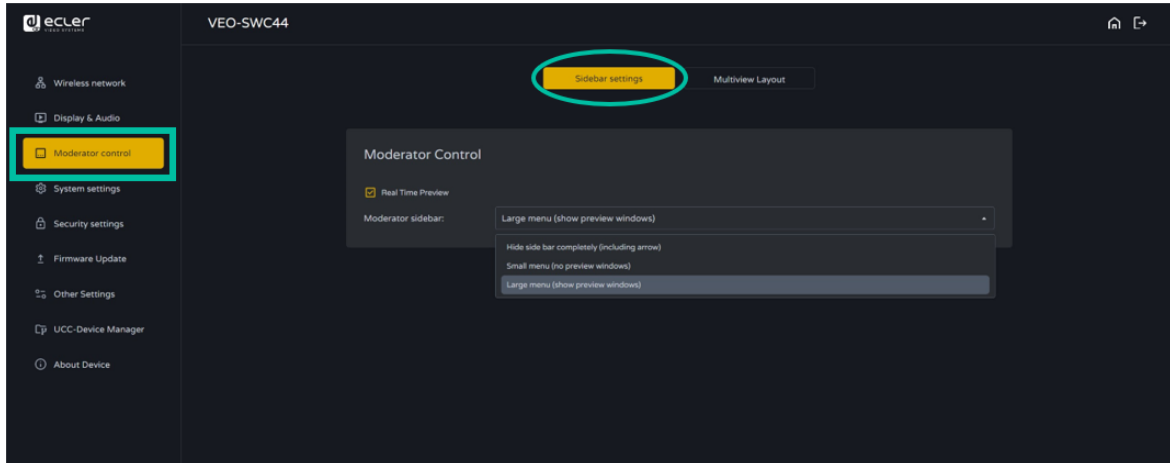

6.3.1 Multiview Layout (agencement des vues multiples)

Cette section permet l'affichage des participants dans l'écran principal selon divers **préréglages fixes d'agencements de fenêtres. Jusqu'à quatre simultanément.**

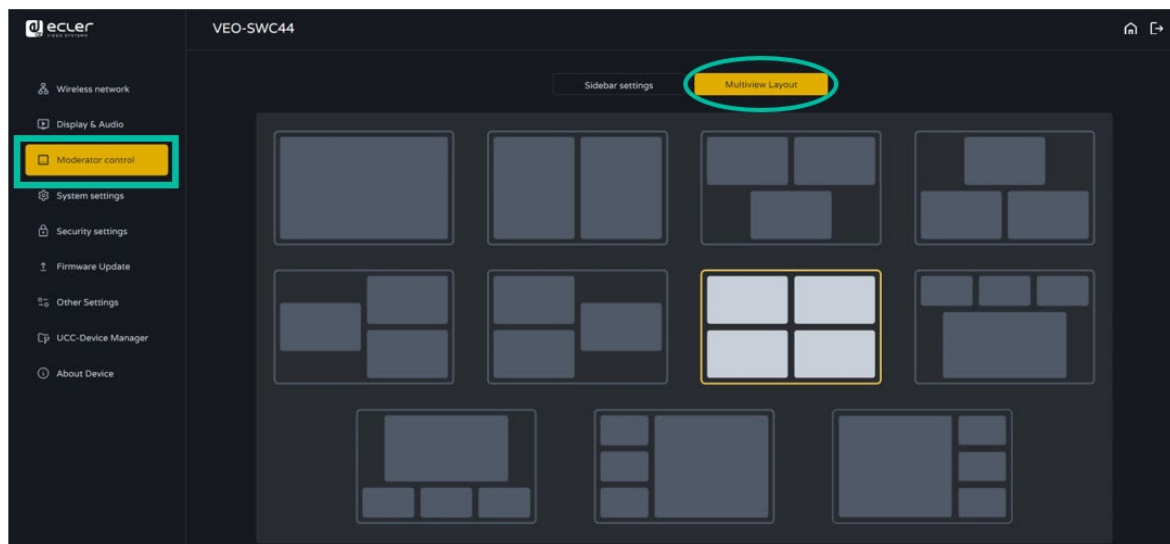

6.4 System Settings (paramètres du système)

6.4.1 Buttons

Cette section permet de gérer les VEO-SWC44TH et VEO-SWC44TU :

- **Connected** (connectés) : affiche le nom de l'appareil (Device type), son adresse MAC (Mac address), son numéro de série (Serial number), la version de l'appareil (Device version), son état (Status), la dernière action (Last action), sa commande de fonctionnement.

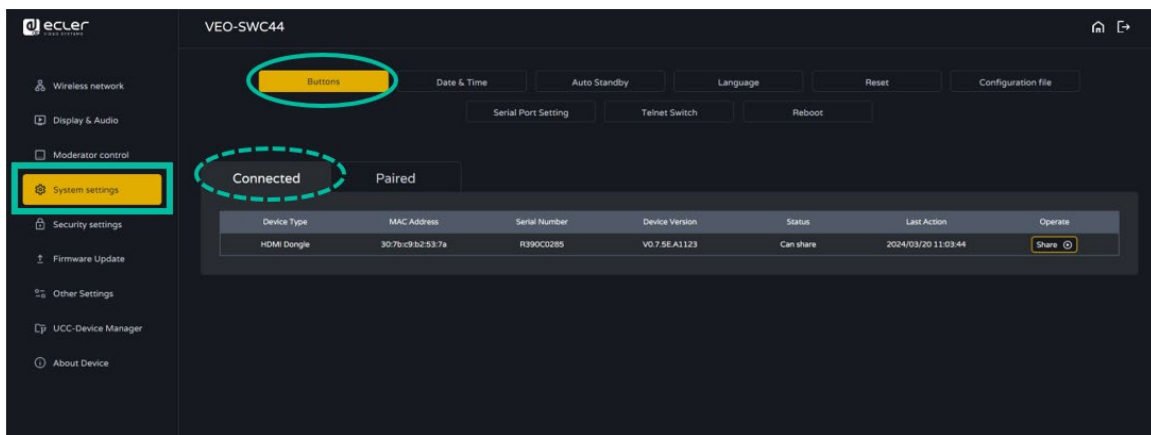

- **Paired** (appairés) : affiche les propriétés des VEO-SWC44TH / VEO-SWC44TU connectés, qui peut être gérées depuis cette page.

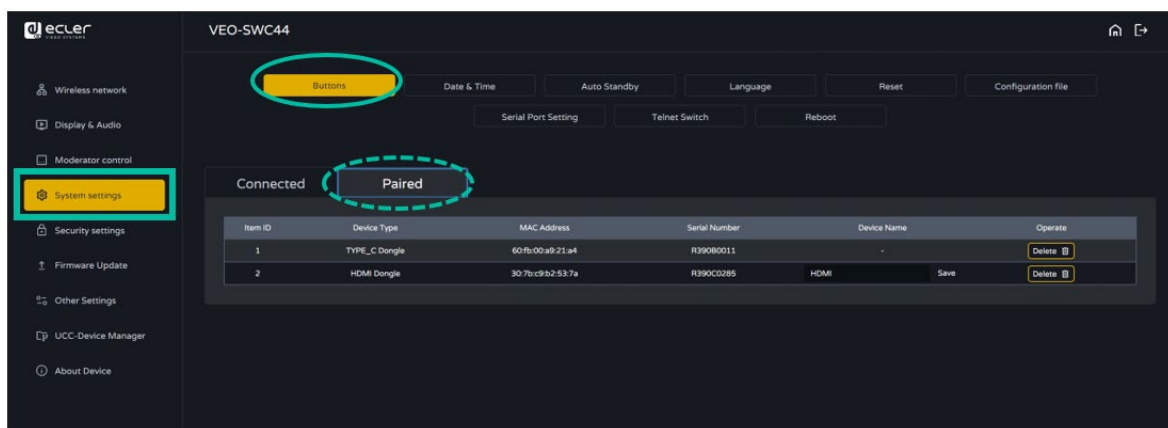

6.4.2 Date & Time (date et heure)

Comprend la date et l'heure automatiques, le réglage de la date, le réglage de l'heure, la sélection du fuseau horaire.

- **Automatic date & time** (date et heure automatiques) : validez cette option pour qu'un serveur de temps NTP fournisse l'heure au système.
- **Set date** (régler la date) : cliquez dans le champ de saisie pour indiquer la date appropriée.

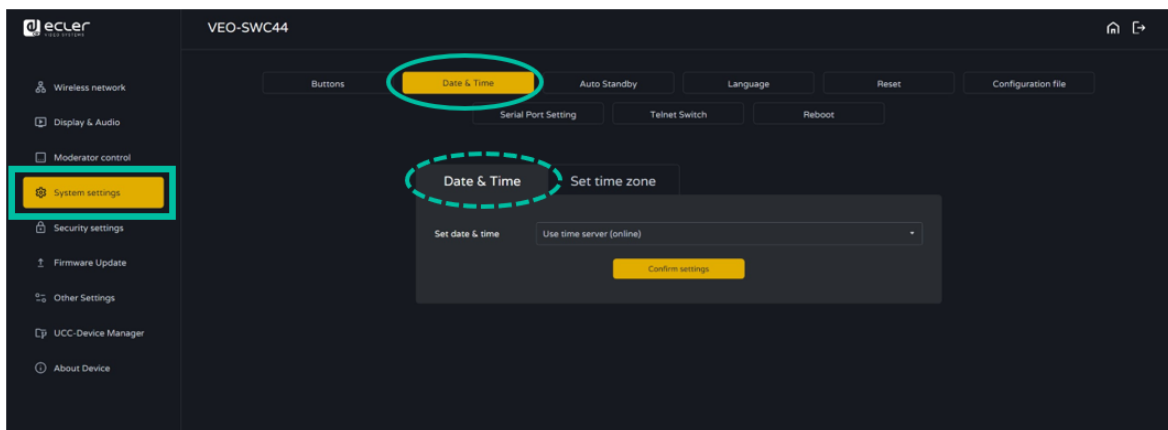

- **Sélection du fuseau horaire (Time zone)** : cliquez sur l'onglet Time zone pour sélectionner le fuseau horaire approprié.

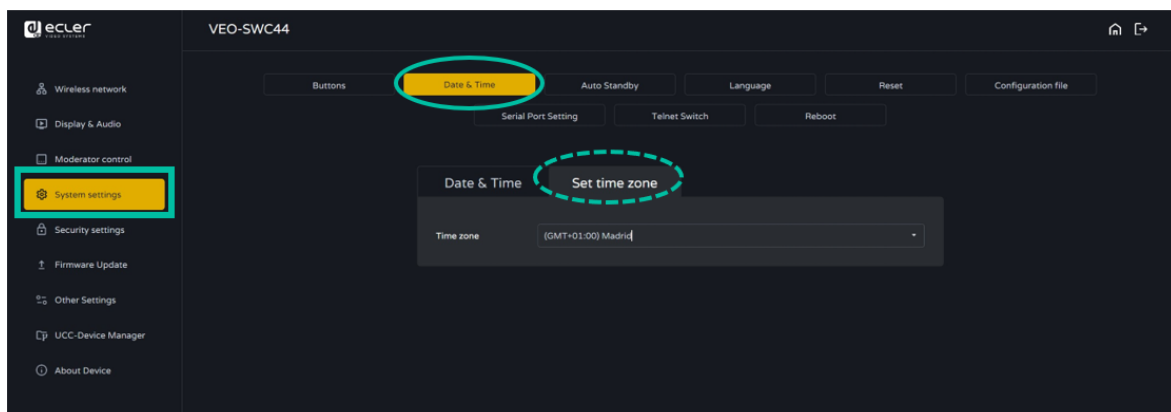

↑	Web GUI	WebGUI	Gestion des Paramètres et Configuration	Paramètres Réseau	Affichage et Audio	Contrôle par le Modérateur	Paramètres du Système	Paramètres de Sécurité	Mis à jour du Firmware	Mis à niveau du Firmware	Autres Paramètres	Gestionnaire des appareils UCC	Infos appareil
HW	PRÉCAUTIONS	CONTENU EMBALLAGE	CARACTÉRISTIQUES	INSTALLER et CONNECTER	DÉMARRAGE et FONCTIONNEMENT	MIS À JOUR DU FIRMWARE	FONCTIONS DES FACES et des ÉMETTEURS SANS FIL	DÉPANNAGE	DONNÉES TECHNIQUES				

6.4.3 Auto standby (veille automatique)

Si le mode **Auto Standby** est **activé**, le **VEO-SWC44** passera automatiquement en mode **d'économie d'énergie** dès le dernier émetteur sans fil débranché, le WiFi d'une unité mobile déconnecté ou en l'absence d'opération sur le système. **La temporisation de mise en veille peut se régler sur Never (jamais), ou jusqu'à 30 minutes.** En mode de veille, le voyant vert sur le dessus du VEO-SWC44 clignote et la sortie HDMI® est désactivée.



- Lorsqu'un **VEO-SWC44TH / VEO-SWC44TU** est **branché et connecté**, ou un **appareil mobile connecté**, la veille est désactivée.
- **Bouger la souris** branchée à l'entrée USB de l'unité de base VEO-SWC44 **désactive également le mode de veille.**

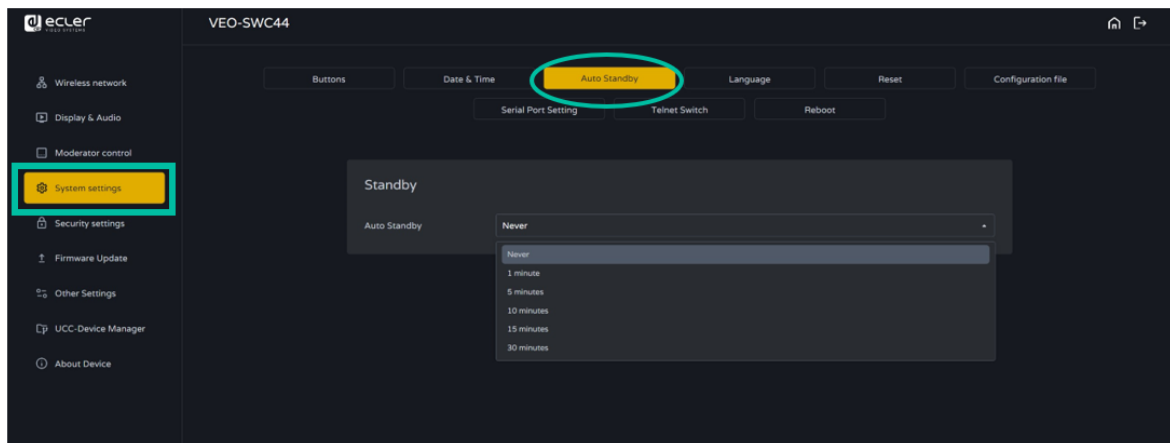

6.4.4 Language (langue)

Ce paramètre permet à l'utilisateur de **sélectionner la langue d'affichage.**

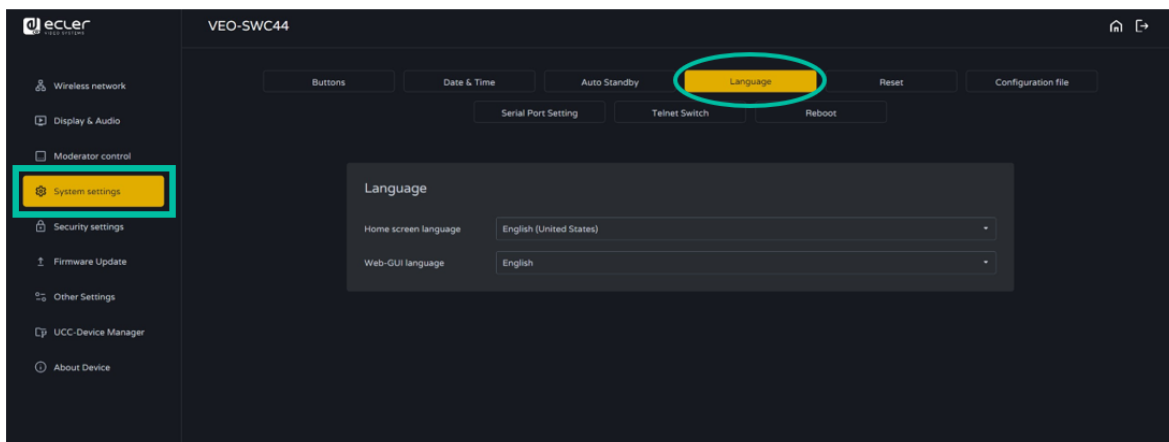

↑	Web GUI	WebGUI	Gestion des Paramètres et Configuration	Paramètres Réseau	Affichage et Audio	Contrôle par Modérateur	Paramètres du Système	Paramètres de Sécurité	Mis à jour du Firmware	FONCTIONS DES FACES et des ÉMETTEURS SANS FIL	Autres Paramètres	Gestionnaire appareils UCC	Infos appareil
HW	PRÉCAUTIONS	CONTENU EMBALLAGE	DESCRIPTION et CARACTÉRISTIQUES	INSTALLER et CONNECTER	DÉMARRAGE et FONCTIONNEMENT	MIS À JOUR DU FIRMWARE	FONCTIONS DES FACES et des ÉMETTEURS SANS FIL	DÉPANNAGE	DONNÉES TECHNIQUES				

6.4.5 Reset (réinitialisation)

Ce paramètre permet à l'utilisateur d'effectuer une réinitialisation pour restaurer les réglages d'usine de l'unité.

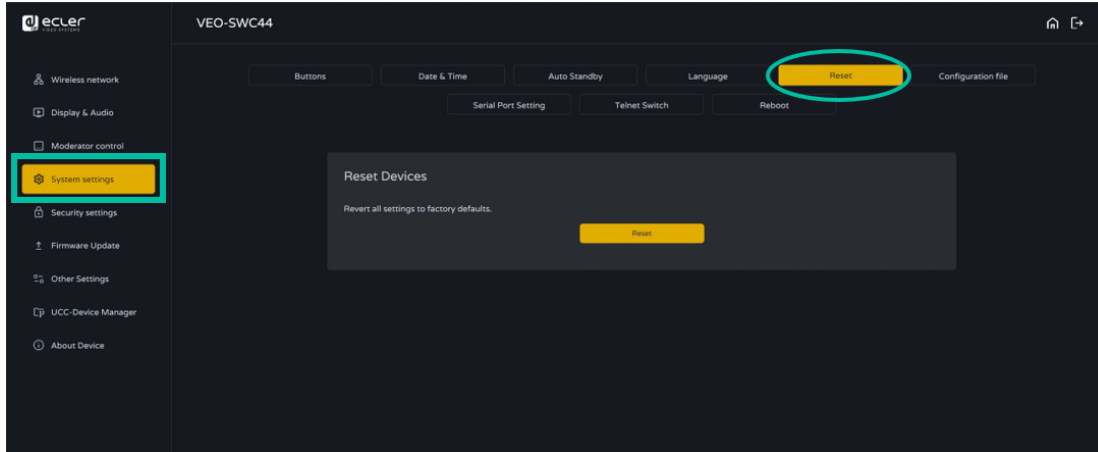

6.4.6 Configuration File (fichier de configuration)

Le fichier de configuration est un **préréglage (preset) téléchargeable** qui contient tous les paramètres de configuration définis afin de pouvoir les charger dans d'autres appareils.

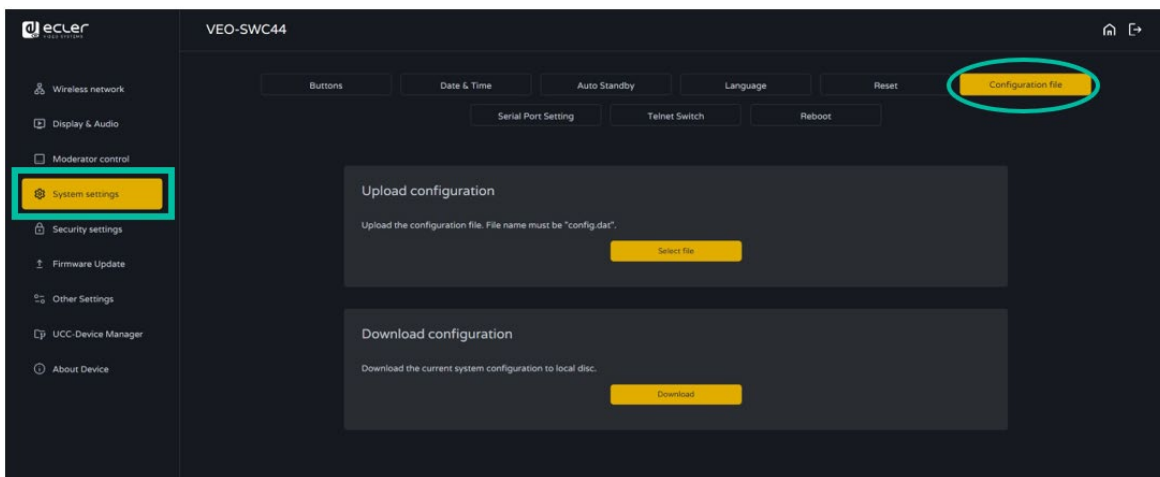

Web GUI	WebGUI	Gestion des Paramètres et Configuration	Paramètres Réseau	Affichage et Audio	Contrôle par Modérateur	Paramètres du Système	Paramètres de Sécurité	Mis à niveau de Firmware	Autres Paramètres	Gestionnaire d'appareils UCC	Infos appareil
PRÉCAUTIONS	CONTENU	DESCRIPTION et CARACTÉRISTIQUES	INSTALLER et CONNECTER	DÉMARRAGE et FONCTIONNEMENT	MIS À JOUR DU FIRMWARE	FONCTIONS DES FACES et des ÉMETTEURS SANS FIL	DÉPANNAGE	TECHNIQUES			

6.4.7 Serial port setting (réglage du port série)

Ce paramètre permet à l'utilisateur de **configurer les commandes telnet et RS-232** pour contrôler le VEO-SWC44.

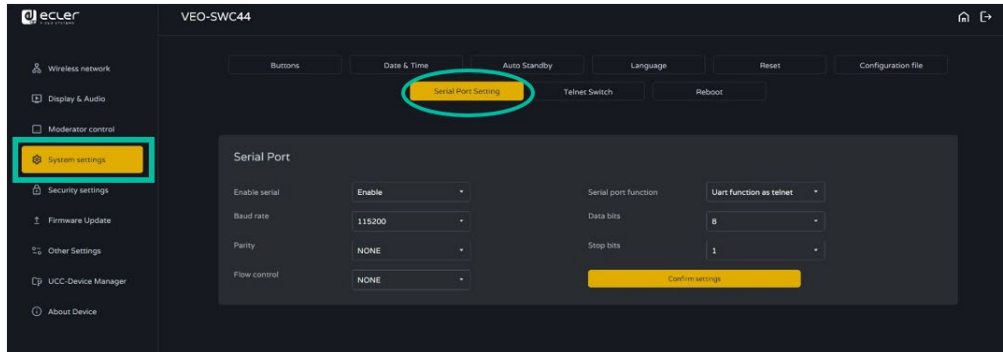

6.4.7.1 Commandes de contrôle

Le VEO-SWC44 peut être contrôlé à distance par protocole de communication RS-232 ou Telnet.

- Pour la communication série RS-232, saisissez les valeurs que vous avez sélectionnées dans l'écran Serial port setting mentionné ci-dessus.
- Pour la communication Telnet par commandes TCP, saisissez l'adresse IP de l'unité de base VEO-SWC44 et le port : 23.



- Pour les **commandes ayant plus d'un mot**, il faut un **espace vierge** entre les mots.
- Les commandes ne sont pas sensibles à la casse.

Pour l'intégration d'EclerNet Manager, il est important de saisir les commandes en suivant l'exemple syntaxique suivant : `|tcp|<adresse IP>|port|\d1<code de commande>\r\d3|`

Code de commande	Description	Exemple de commande
home	Ramène à l'écran d'accueil.	
wifi on	Active le point d'accès WiFi du VEO-SWC44.	
wifi off	Désactive le point d'accès WiFi du VEO-SWC44.	
wifi channel	Règle le canal du point d'accès WiFi du VEO-SWC44.	
wifi ssid xxx	Définit le nom du SSID du point d'accès (hotspot) WiFi du VEO-SWC44. xxx est le nom du SSID.	wifi ssid MeetingRoom
wifi pass xxx	Définit un mot de passe SSID spécifique pour le point d'accès WiFi du VEO-SWC44. xxx	wifi pass 01234567

Web GUI	WebGUI	Gestion des Paramètres et Configuration	Paramètres Réseau	Affichage et Audio	Contrôle par le Modérateur	Paramètres du Système	Paramètres de Sécurité	Mis à jour du Firmware	FONCTIONS DES FACES et des ÉMETTEURS SANS FIL	Autres Paramètres	Gestionnaire d'appareils UCC	Infos appareil
HW	PRÉCAUTIONS	CONTENU	DESCRIPTION et CARACTÉRISTIQUES	INSTALLER et CONNECTER	DÉMARRAGE et FONCTIONNEMENT	MIS À JOUR DU FIRMWARE	FONCTIONS DES FACES et des ÉMETTEURS SANS FIL	DÉPANNAGE	TECHNIQUES			

	est le mot de passe. Mot de passe de 8 chiffres.	
wifi list	Liste tous les appareils connectés au point d'accès WiFi du VEO-SWC44.	
wifi amount	Affiche le nombre d'appareils connectés au point d'accès WiFi du VEO-SWC44.	
mute on	Coupe le son de la sortie ligne (Line Out) du VEO-SWC44.	
mute off	Rétablit le son de la sortie ligne (Line Out) du VEO-SWC44.	
mute ?	Affiche l'état actuel de coupure du son (mute) de la sortie ligne (Line Out) du VEO-SWC44.	
standby wakeup	Réveille le VEO-SWC44.	
standby set xxx	Où « xxx » peut être : <ul style="list-style-type: none"> • off : désactive la temporisation de mise en veille du VEO-SWC44. • temporisation : temps (en minutes) avant que le VEO-SWC44 ne s'éteigne. Les options disponibles sont 1, 5, 10, 15 et 30. 	<ul style="list-style-type: none"> • standby set off • standby set 5
button lc	Liste les détails des émetteurs sans fil et appareils VEOShare connectés.	
button lcd	Liste les détails des émetteurs sans fil et appareils VEOShare déconnectés.	
button ls	Liste les émetteurs sans fil et appareils VEOShare qui partagent actuellement leur écran avec le VEO-SWC44.	
button share xxx	Lance le partage d'écran pour l'émetteur sans fil ou l'appareil VEOShare sélectionné. xxx est l'adresse mac de l'appareil choisi, qui peut être trouvée dans la section des paramètres web mentionnée dans le chapitre Buttons .	button share 307bc9b251e0
button stop xxx	Arrête le partage d'écran pour l'émetteur sans fil ou l'appareil VEOShare sélectionné. xxx est l'adresse mac de l'appareil choisi, qui peut être trouvée dans la section des paramètres web mentionnée dans le chapitre Buttons .	button stop 307bc9b251e0
statusbar show	Affiche la barre d'état dans l'écran d'accueil.	
statusbar hide	Masque la barre d'état dans l'écran d'accueil.	
pass refresh	Modifie le mot de passe actuel servant à se connecter au VEO-SWC44 affiché dans l'écran d'accueil.	

🏠	
HW	Web GUI
PRÉCAUTIONS	WebGUI Paramètres et Configuration
EMBALLAGE	Gestion des Paramètres et Configuration
CARACTÉRISTIQUES	Paramètres Réseau
INSTALLER et CONNECTER	Affichage et Audio
DÉMARRAGE et FONCTIONNEMENT	Contrôle et Modérateur
MIS À JOUR DU FIRMWARE	Paramètres du Système
FONCTIONS DES FACES et des ÉMETTEURS SANS FIL	Paramètres de Sécurité
DÉPANNAGE	Mis à niveau du Firmware
TECHNIQUES	Autres Paramètres appareils UCC
	Gestionnaire des appareils
	Infos appareil

pass ?	Affiche le mot de passe actuel servant à se connecter au VEO-SWC44 affiché dans l'écran d'accueil.	
security x	Définit le profil de sécurité actuel sélectionné pour le VEO-SWC44. Les options disponibles sont 1, 2, 3, ou 4 pour Customize (personnaliser).	security 3
security ?	Affiche le profil de sécurité actuel sélectionné pour le VEO-SWC44.	
pair remove xxxx	Retire l'émetteur sans fil sélectionné. xxx est l'adresse mac de l'appareil choisi, qui peut être trouvée dans la section des paramètres web mentionnée dans le chapitre Buttons .	pair remove 307bc9b251e0
pair ?	Affiche les détails des émetteurs sans fil et appareils VEOShare appairés.	
volume xx	Règle le niveau de volume voulu en sortie ligne (Line Out) du VEO-SWC44. Options disponibles : 0 - 100.	
volume ?	Affiche le volume actuel de la sortie ligne (Line Out) du VEO-SWC44.	

	
HW	Web GUI
PRÉCAUTIONS	WebGUI Paramètres et Configuration
EMBALLAGE	Gestion des Paramètres et Configuration
CARACTÉRISTIQUES	Paramètres Réseau
INSTALLER et CONNECTER	Affichage et Audio
DÉMARRAGE et FONCTIONNEMENT	Contrôle par Modérateur
MIS À JOUR DU FIRMWARE	Paramètres du Système
FONCTIONS DES FACES et des ÉMETTEURS SANS FIL	Paramètres de Sécurité
DÉPANNAGE	Mis à niveau du Firmware
TECHNIQUES	Autres Paramètres appareils UCC
	Infos appareil

6.4.8 Telnet Switch (commutateur Telnet)

Cette section permet à l'utilisateur d'activer ou de désactiver la fonction telnet.

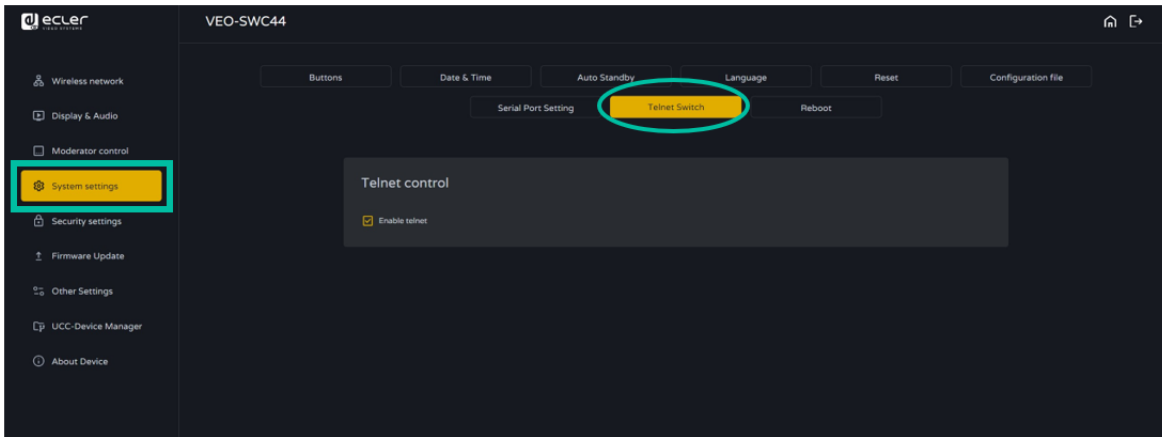

6.4.9 Reboot (redémarrage)

Cette section permet à l'utilisateur d'exécuter un redémarrage et de programmer les redémarrages pour la semaine.

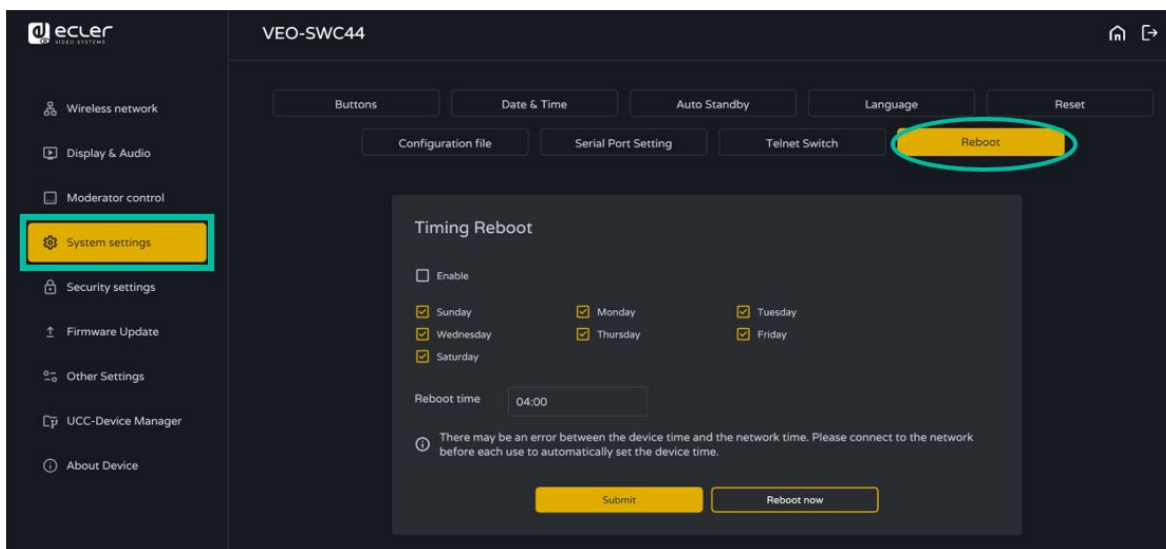

Home	Web GUI	WebGUI Gestion des Paramètres et Configuration	Paramètres Réseau	Affichage et Audio	Contrôle par Modérateur	Paramètres du Système	Paramètres de Sécurité	Mis à niveau du Firmware	Mis à jour du Firmware et des Émetteurs sans fil	Autres Paramètres	Gestionnaire appareils UCC	Infos appareil
HW	PRÉCAUTIONS	CONTENU EMBALLAGE	DESCRIPTION et CARACTÉRISTIQUES	INSTALLER et CONNECTER	DÉMARRAGE et FONCTIONNEMENT	MIS À JOUR DU FIRMWARE	FONCTIONS DES FACES et des ÉMETTEURS SANS FIL	DÉPANNAGE	DONNÉES TECHNIQUES			

6.5 Security Settings (paramètres de sécurité)

6.5.1 Security Level (niveau de sécurité)

En fonction des besoins de l'utilisateur, **trois niveaux de sécurité différents peuvent être définis** pour répondre aux différentes exigences de sécurité.

Cliquez sur le choix voulu dans le menu pour obtenir les caractéristiques de sécurité correspondantes. Le réglage par défaut est le niveau 1 (Level 1).

- **Level 1 : sécurité normale** ; la sécurité est maintenue dans le cadre d'une utilisation normale et quotidienne pour toute organisation, telle qu'une salle de classe, une salle de réunion ordinaire, etc.
- **Level 2 : plus grande sécurité** ; offre une sécurité accrue aux entreprises, organisations, agences gouvernementales, etc., grâce à un puissant chiffrement des données audio et vidéo ; d'autres fonctions de sécurité comprennent la limitation de la transmission « AirPlay » par l'introduction d'un mot de passe.
- **Level 3** : il est utilisé pour répondre aux exigences de **sécurité stricte** des entreprises, des organisations, des autorités et des banques.

Ce niveau contient toutes les mesures de sécurité du « Level 2 » et bloque en outre toutes les applications mobiles ainsi que l'interface graphique des paramètres web. De plus, la rétrogradation du firmware ne sera pas possible.

Le niveau de sécurité s'affiche en écran d'accueil si on clique sur l'icône .

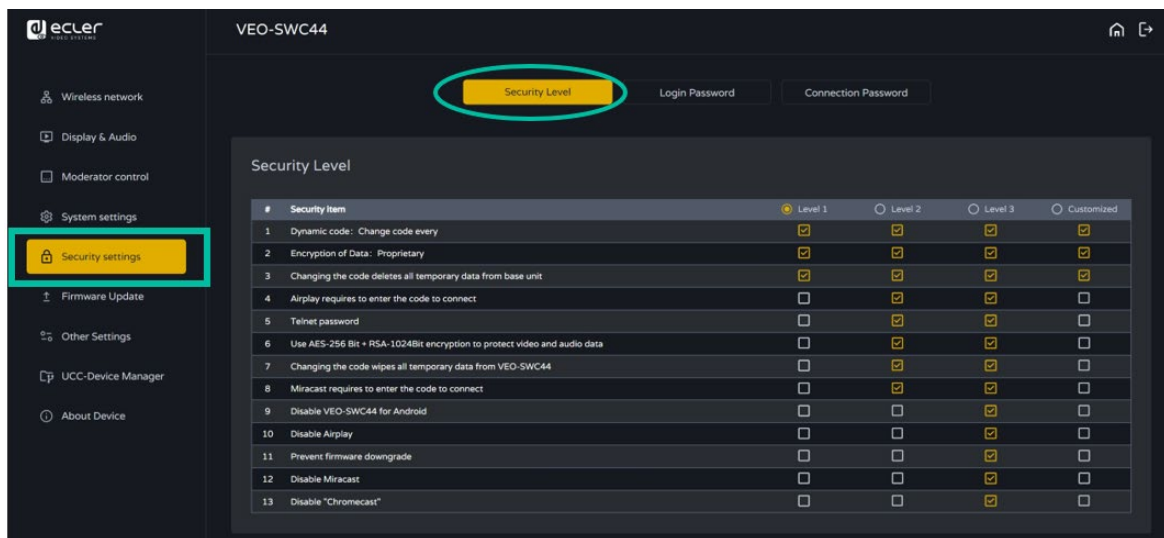

HW	Web GUI	WebGUI	Gestion des Paramètres et Configuration	Paramètres Réseau	Affichage et Audio	Contrôle par Modérateur	Paramètres du Système	Paramètres de Sécurité	Mis à jour du Firmware	Mis à niveau des Émetteurs sans fil	Autres Paramètres	Gestionnaire d'appareils UCC	Infos appareil
PRÉCAUTIONS	CONTENU EMBALLAGE	DESCRIPTION et CARACTÉRISTIQUES	INSTALLER et CONNECTER	DÉMARRAGE et FONCTIONNEMENT	MIS À JOUR DU FIRMWARE	FONCTIONS DES FACES et des ÉMETTEURS SANS FIL	DÉPANNAGE	DONNÉES TECHNIQUES					

6.5.2 Login password (mot de passe de connexion)

Cette section permet à l'utilisateur de **modifier le mot de passe actuel** donnant accès à la page web des réglages. Le mot de passe par défaut est « admin ».

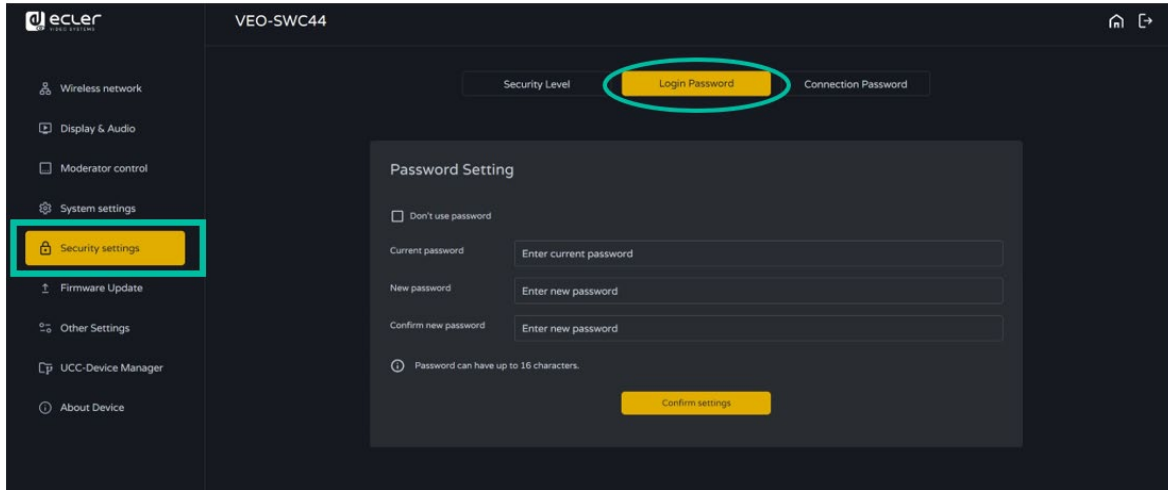

6.5.3 Connection password (mot de passe de connexion)

Deux types de format de mot de passe peuvent être choisis pour l'affichage dans l'écran d'accueil.

- **4-digits password** (mot de passe à 4 chiffres), à partir de 0000
- **8-digits password** (mot de passe à 8 chiffres)

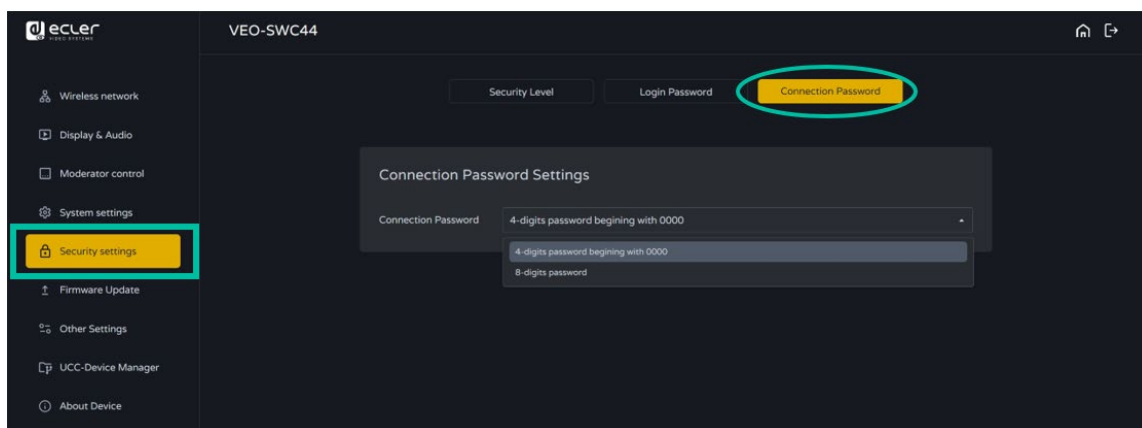

Web GUI	WebGUI	Gestion des Paramètres et Configuration	Paramètres Réseau	Affichage et Audio	Contrôle par Modérateur	Paramètres du Système	Paramètres de Sécurité	Mis à jour du Firmware	FONCTIONS DES FACES et des ÉMETTEURS SANS FIL	Autres Paramètres	Gestionnaire d'appareils UCC	Infos appareil
PRÉCAUTIONS	CONTENU EMBALLAGE	DESCRIPTION et CARACTÉRISTIQUES	INSTALLER et CONNECTER	DÉMARRAGE et FONCTIONNEMENT	MIS À JOUR DU FIRMWARE	FONCTIONS DES FACES et des ÉMETTEURS SANS FIL	DÉPANNAGE	DONNÉES TECHNIQUES				

6.6 Firmware upgrade (mise à niveau du firmware)

6.6.1 Firmware update (mise à jour du firmware)

Cette section permet à l'utilisateur de **télécharger des fichiers locaux pour mettre à jour le VEO-SWC44.**

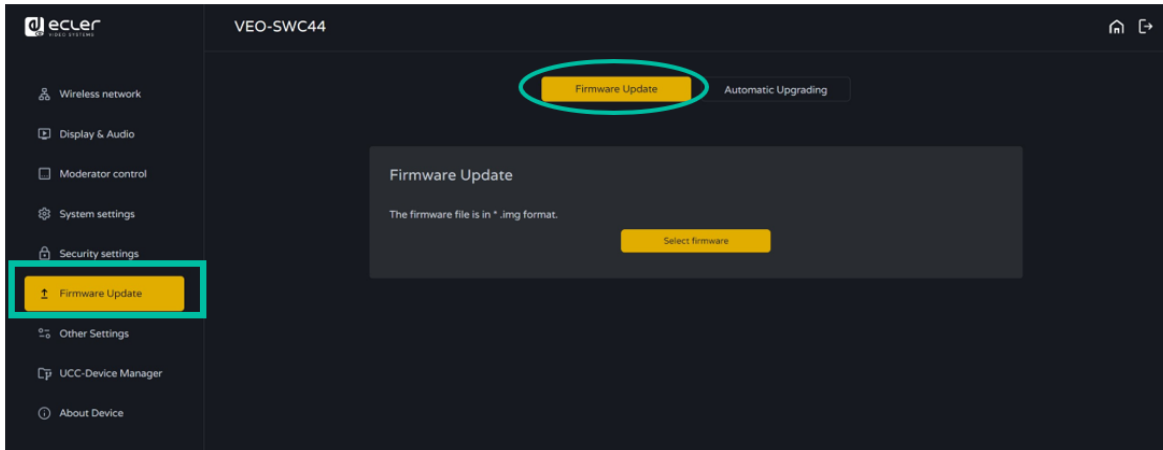

6.6.2 Automatic Upgrading (mise à jour automatique)

Cette section permet de **choisir la mise à jour OTA (Over-The-Air, c'est-à-dire par Internet) ou à partir de fichiers locaux.**

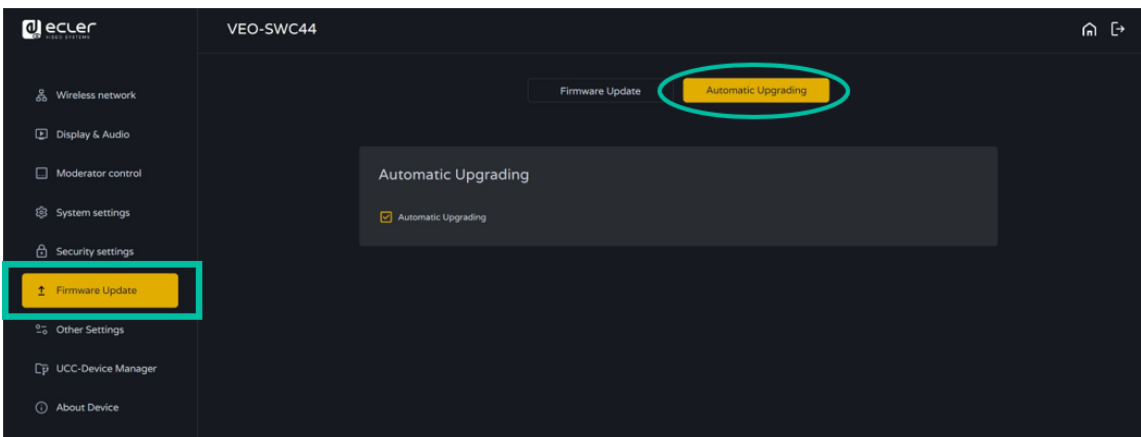

HW

Web GUI

PRÉCAUTIONS

EMBALLAGE

CONTENU

CARACTÉRISTIQUES

INSTALLER et CONNECTER

FONCTIONNEMENT

MIS À JOUR DU FIRMWARE

FONCTIONS DES FACÈS et des ÉMETTEURS SANS FIL

DÉPANNAGE

TECHNIQUES

WebGUI

Gestion des Paramètres et Configuration

Paramètres Réseau

Affichage et Audio

Contrôle par Modérateur

Paramètres du Système

Paramètres de Sécurité

Mis à niveau du Firmware

Autres Paramètres appareils UCC

Gestionnaire appareils UCC

Infos appareil

6.7 Other Settings (autres paramètres)

6.7.1 Autocreate launcher (créer automatiquement un lanceur)

Détermine, lors de l'insertion d'un support mémoire USB dans un port USB de l'unité de base, si le programme lanceur VEOShare sera copié automatiquement sur ce support mémoire USB. Activez (Enable) ou désactivez (Disable) cette option selon vos préférences.

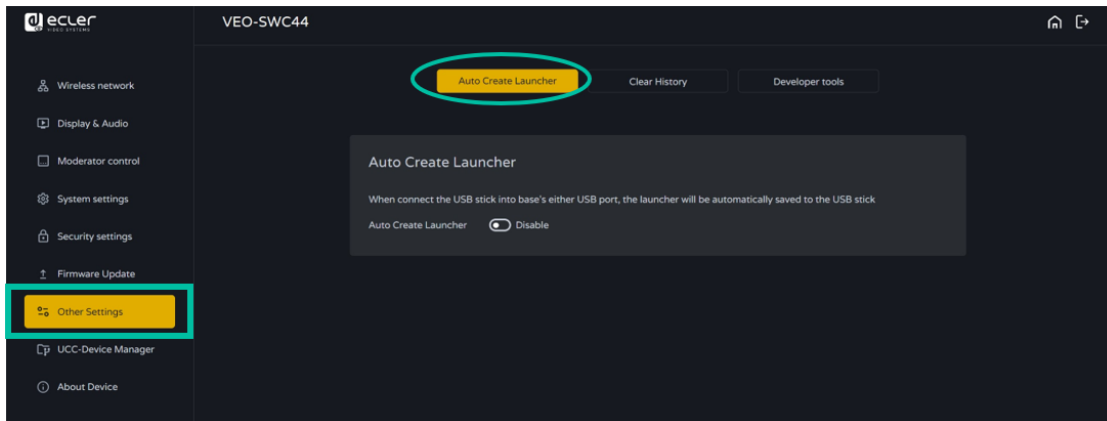

6.7.2 Clear history after meeting (effacer l'historique après la réunion)

Images, vidéos et musique des unités mobiles sont conservées dans la mémoire de l'unité de base, qui peut être effacée en fin d'une réunion, quand on retire l'émetteur sans fil.

Les options de réglage sont les suivantes :

- **Never** (jamais) : l'espace de stockage est néanmoins automatiquement effacé lorsque la mémoire est remplie à 90 %.
- **Always** (toujours) : la mémoire est automatiquement effacée.
- **Decide by User** (à décider par l'utilisateur) : un choix apparaît au retrait de l'émetteur sans fil.

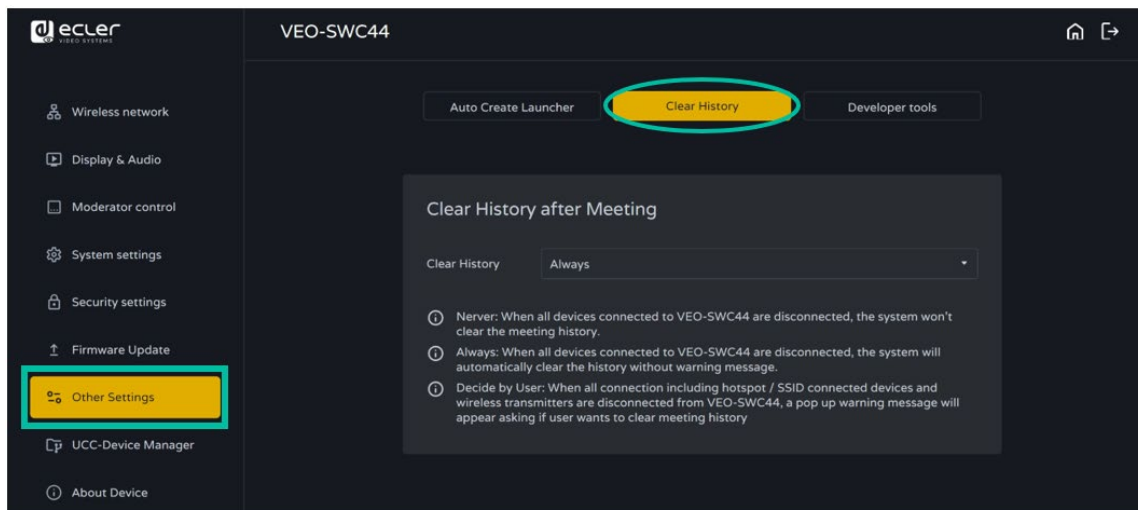

6.8 UCC Device Manager (gestionnaire d'appareils d'UCC)

Cette section permet à l'utilisateur de sélectionner et de surveiller les appareils d'UVC et d'UAC connectés à l'unité de base VEO-SWC44.

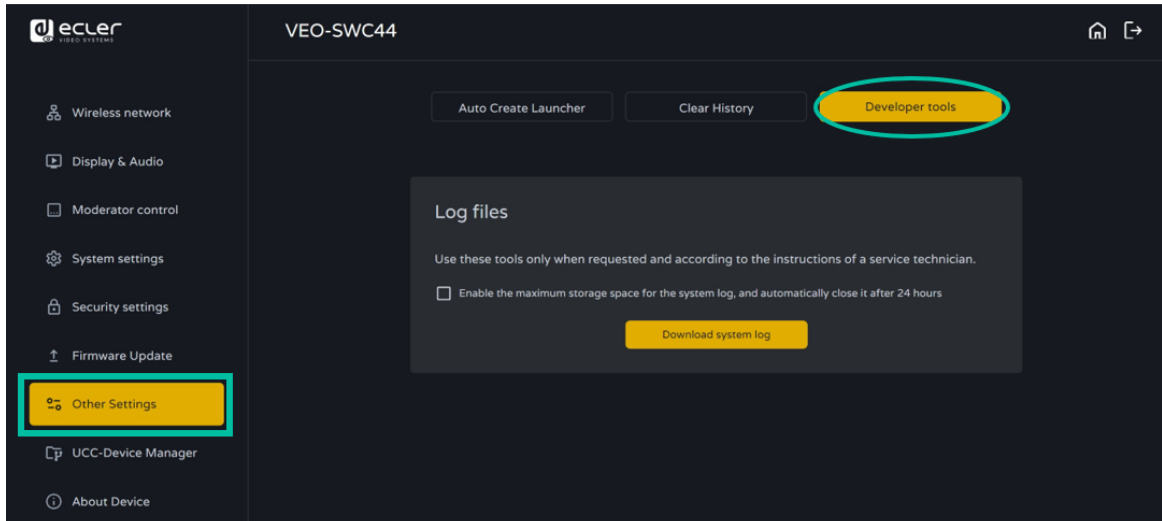

6.8.1 USB-Camera (caméra USB)

Cette section permet à l'utilisateur de sélectionner les périphériques vidéo USB actuels et d'en avoir un aperçu.

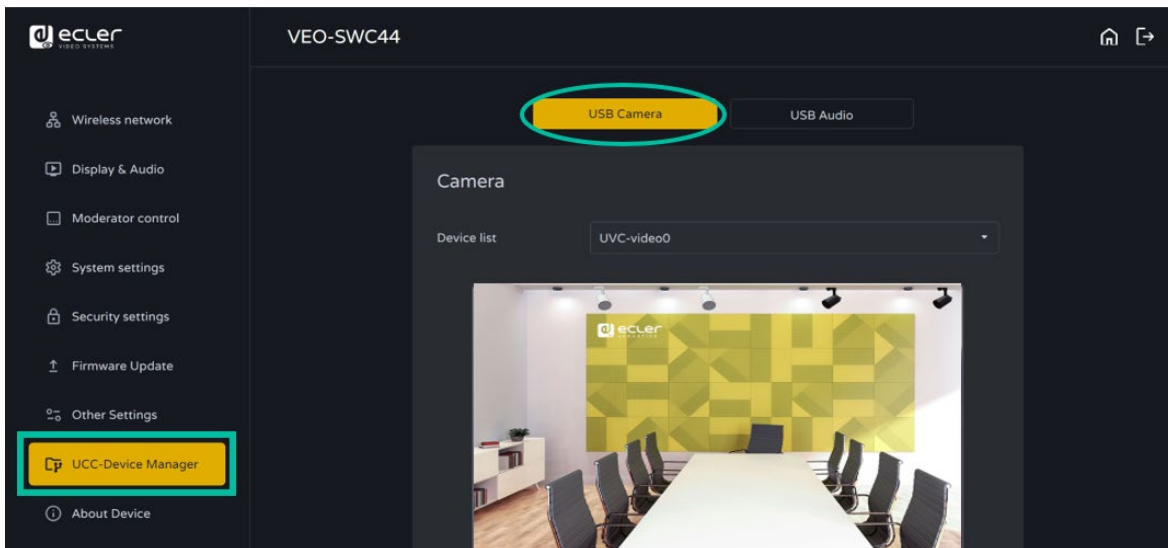

Veillez noter que seules les caméras USB sont prises en charge.

Web UI	WebGUI	Paramètres et Configuration	Paramètres Réseau	Affichage et Audio	Contrôle par Modérateur	Paramètres du Système	Paramètres de Sécurité	Mis à niveau de Firmware	Autres Paramètres	Gestionnaire appareils UCC	Infos appareil
PRÉCAUTIONS	CONTENU	DESCRIPTION et CARACTÉRISTIQUES	INSTALLER et CONNECTER	DÉMARRAGE et FONCTIONNEMENT	MIS À JOUR DU FIRMWARE	FONCTIONS DES FACES et des ÉMETTEURS SANS FIL	DÉPANNAGE	DONNÉES TECHNIQUES			

6.8.2 USB-Audio (audio USB)

Permet à l'utilisateur de **sélectionner les périphériques audio USB actuels et d'en avoir un aperçu.**

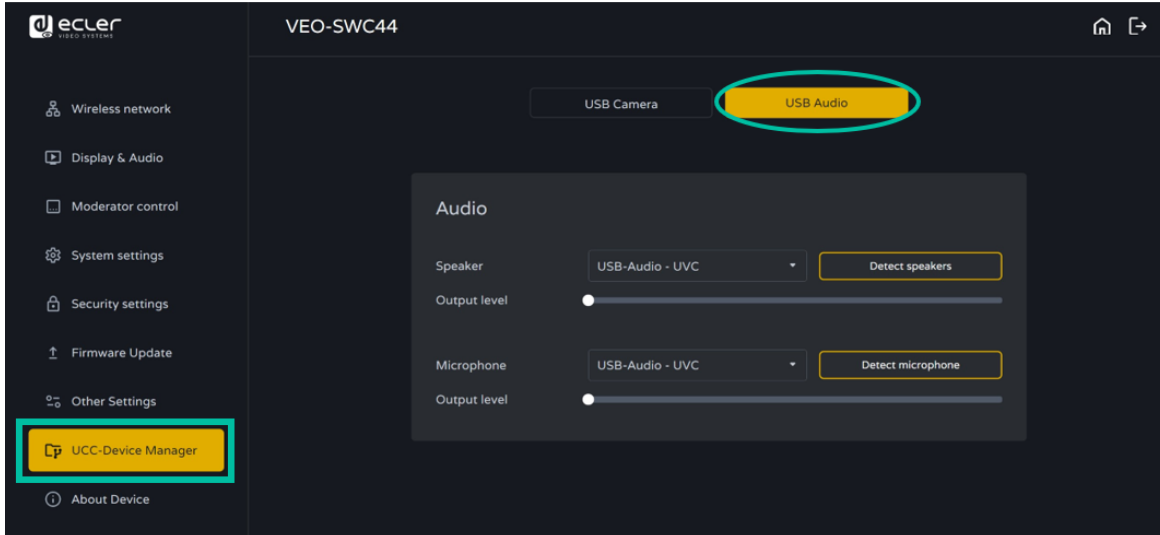

⚠️ Veuillez noter que seuls les microphones USB sont pris en charge.

6.9 About Device (Infos sur l'appareil)

Cette section affiche des informations sur l'appareil, telles que le nom du modèle, la version du micrologiciel, la version du serveur web et le numéro de série.



HOME	Web GUI	WebGUI	Gestion des	Paramètres	Affichage	Contrôle par	Paramètres	Paramètres	Paramètres	Mis à jour du	Fonctions des	Autres	Gestionnaire	Infos
PRÉCAUTIONS	Paramètres et Configuration	Paramètres et Configuration	Paramètres et Configuration	Paramètres et Configuration	Paramètres et Configuration	Paramètres et Configuration	Paramètres et Configuration	Paramètres et Configuration	Paramètres et Configuration	Paramètres et Configuration	Paramètres et Configuration	Paramètres et Configuration	Paramètres et Configuration	Paramètres et Configuration
EMBALLAGE	CONTENU	DESCRIPTION et CARACTÉRISTIQUES	INSTALLER et CONNECTER	DÉMARRAGE et FONCTIONNEMENT	MIS À JOUR DU FIRMWARE	FONCTIONS DES FACES et des ÉMETTEURS SANS FIL	DÉPANNAGE	TECHNIQUES						

7. MISE À JOUR DU FIRMWARE

Trois éléments distincts peuvent nécessiter une mise à jour de leur firmware :

- Unité de base :
 - VEO-SWC44
- Émetteurs sans fil :
 - VEO-SWC44TH
 - VEO-SWC44TU

! Tous les logiciels sont stockés dans l'unité de base VEO-SWC44 et sont ensuite transférés vers les autres éléments. **Après avoir mis à jour l'unité de base VEO-SWC44, il est nécessaire de vérifier si les autres éléments doivent également être mis à jour.**

7.1 Mise à jour du firmware du VEO-SWC44

- **Support de stockage USB externe :**
 1. **Copiez** le fichier de mise à jour « **update.img** » au niveau racine du support USB.
 2. **Connectez le support USB** à un port USB 2.0 en face avant du VEO-SWC44.
 3. Le VEO-SWC44 reconnaît automatiquement le fichier « **update.img** » du support USB branché et **lance la procédure de mise à jour complète (« Full Update »)**. Celle-ci peut être arrêtée en débranchant le support USB dans les 10 secondes.

! **Ne coupez pas l'alimentation pendant la mise à jour.** Cela endommagerait le firmware de l'appareil.

4. La **progression de la mise à jour s'affiche** comme représenté ici et le VEO-SWC44 redémarre automatiquement après avoir terminé la mise à jour.

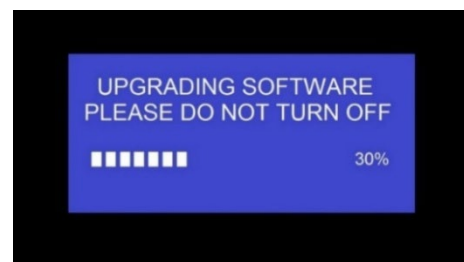

! **Pendant la mise à jour, l'écran peut temporairement s'assombrir.**

! **Si la barre de progression s'arrête à 1 %, utilisez une autre clé USB, car celle-ci est peut-être défectueuse.**

5. Quand le dispositif d'affichage présente l'écran d'accueil après un démarrage normal de l'appareil, vous pouvez déconnecter la clé USB.
6. **Effectuez une réinitialisation d'usine (« Factory Reset »)** lorsque la **mise à jour du firmware est terminée.**

HW	Web GUI	WebGUI	Gestion des Paramètres et Configuration	Paramètres Réseau	Affichage et Audio	Contrôle par Modérateur	Paramètres du Système	Paramètres de Sécurité	Mis à niveau du Firmware	Autres Paramètres	Gestionnaire appareils UCC	Infos appareil
PRÉCAUTIONS	CONTENU EMBALLAGE	DESCRIPTION et CARACTÉRISTIQUES	INSTALLER et CONNECTER	DÉMARRAGE et FONCTIONNEMENT	MIS À JOUR DU FIRMWARE	FONCTIONS DES FACES et des ÉMETTEURS SANS FIL	DÉPANNAGE	DONNÉES TECHNIQUES				

- Paramètres web :

1. Naviguez jusqu'à la section « **Firmware update** » (mise à jour du firmware) dans les paramètres web.

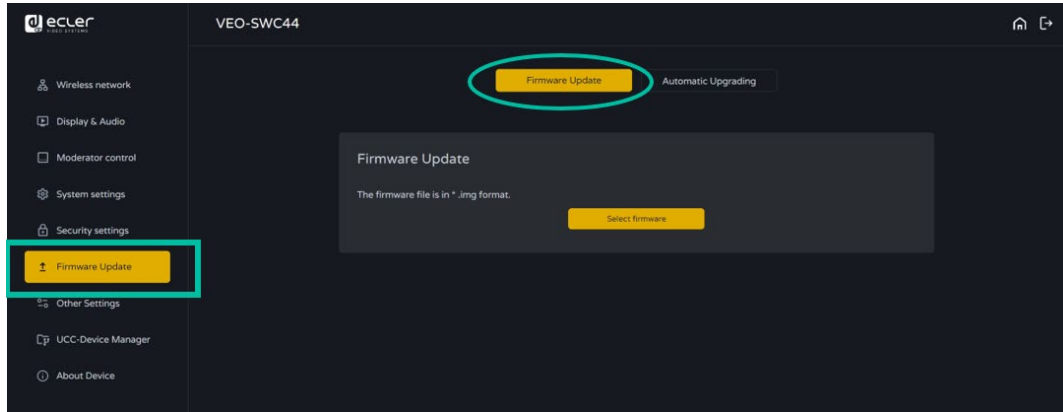

2. Sélectionnez un fichier « **update.img** ».
3. La **progression de la mise à jour s'affiche** comme ci-dessous et le VEO-SWC44 redémarre automatiquement après avoir terminé la mise à jour.

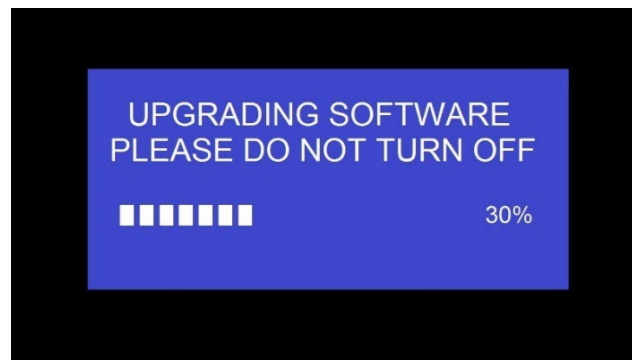

4. Le **dispositif d'affichage présente l'écran d'accueil** après un démarrage normal de l'appareil.
5. Effectuez une réinitialisation d'usine (« **Factory Reset** ») lorsque la mise à jour du firmware est terminée.

7.2 Mise à niveau du firmware du VEO-SWC44TH / VEO-SWC44TU

1. Branchez le VEO-SWC44TH / VEO-SWC44TU à mettre à jour au port USB correspondant en face avant du VEO-SWC44. Un message s'affiche automatiquement pour indiquer si le firmware installé dans l'émetteur sans fil est obsolète et doit être mis à jour.
2. La progression de la mise à jour démarre automatiquement en même temps que la barre de progression.

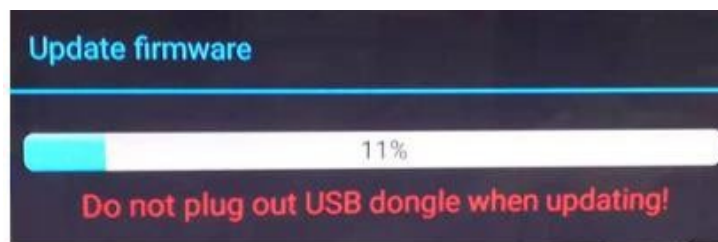

3. L'appairage avec l'unité de base VEO-SWC44 se fait ensuite automatiquement.



4. Quand la mise à jour est terminée, branchez l'émetteur sans fil (VEO-SWC44TH / VEO-SWC44TU) et il est maintenant prêt à l'emploi.

8. FONCTIONS DES FACES et des ÉMETTEURS SANS FIL

8.1 Face avant

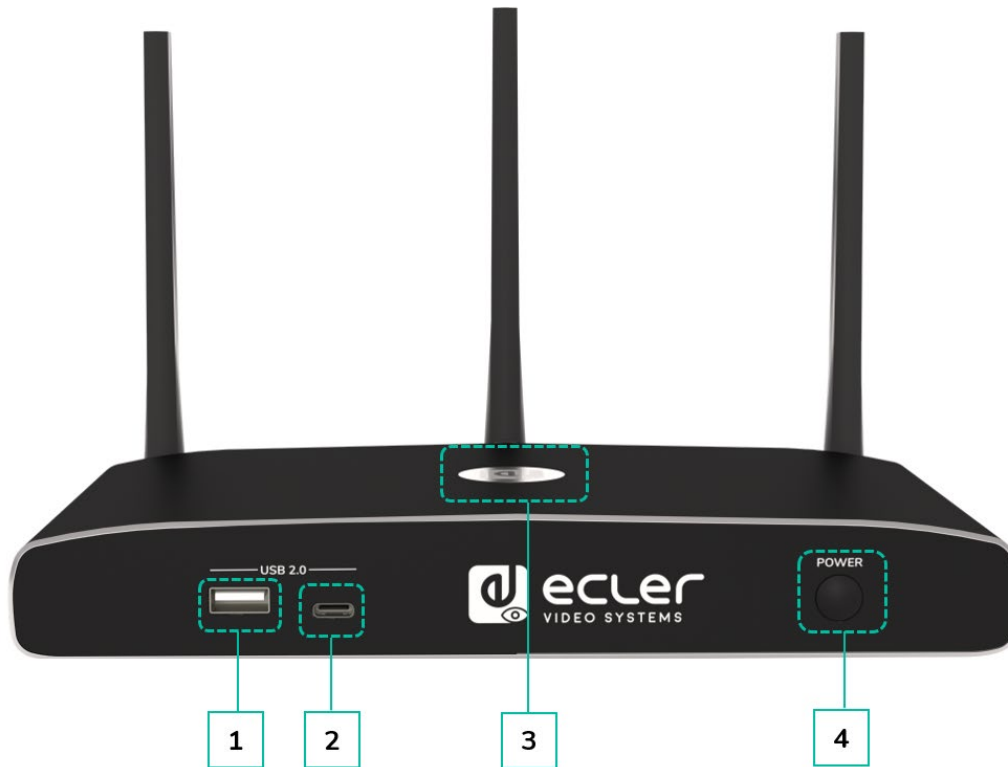

1. Connecteur USB 2.0 de type A de la face avant :

- Pour connecter des périphériques USB 2.0.
- Pour mettre à jour le logiciel du VEO-SWC44.
- Pour appairer le VEO-SWC44TH et le VEO-SWC44, lorsque l'émetteur est branché.

2. Connecteur USB 3.0 de type C de la face avant : appairage du VEO-SWC44TU.

3. Voyant à LED rétro-éclairé :

- **Rouge** : initialisation.
- **Vert clignotant** : mise sous tension.
- **Vert fixe** : prêt à partager.
- **Cyan fixe** : partage.

4. Bouton d'alimentation Power : pour allumer ou éteindre l'appareil.

8.2 Face arrière

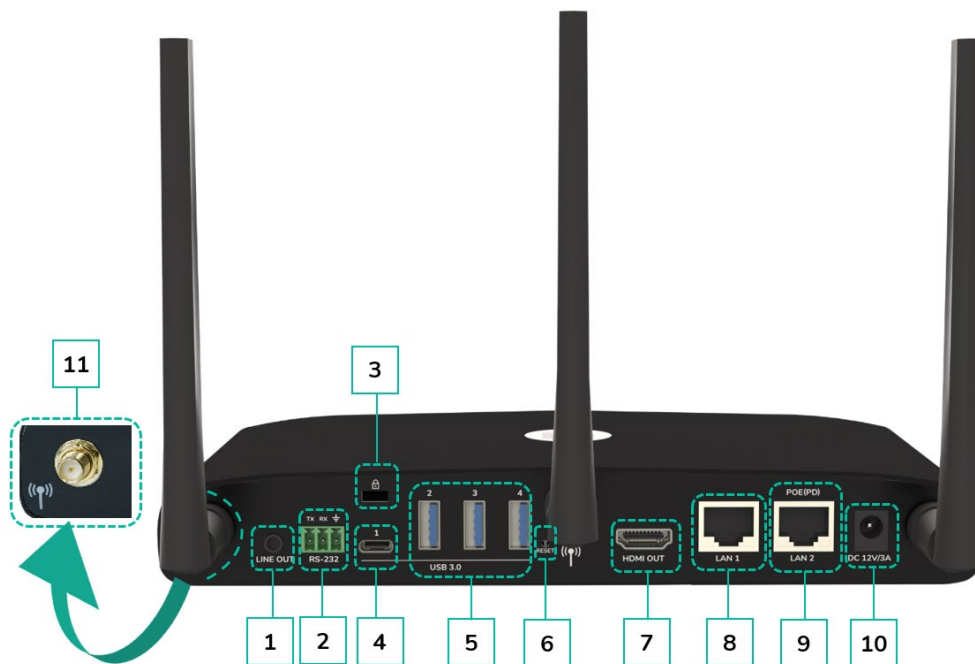

1. **Sortie audio de niveau ligne** : sortie audio analogique stéréo asymétrique. Connectez-lui un câble à fiche mini-jack de 3,5 mm relié à la prise d'entrée ligne (Line in) d'un système audio.
2. **RS-232** : reliez ce port à un appareil à port RS-232 au moyen d'un câble RS-232.
3. **Fixation antivol Kensington** : une extrémité du câble antivol est enroulée autour d'un objet fixe et l'autre est insérée dans ce port pour assurer la sécurité.
4. **Connecteur USB 3.0 de type C de la face arrière** : pour connecter des périphériques USB de type C.
5. **Connecteur USB 3.0 de la face arrière** : pour connecter des périphériques USB 3.0 (écran tactile, caméra et micro ou haut-parleur USB).
6. **Reset** (réinitialisation) : ce bouton de réinitialisation permet de rétablir les paramètres d'usine par défaut. [Pour plus de détails, voir le chapitre Réinitialisation d'usine à l'aide du bouton de la face arrière.](#)
7. **Sortie HDMI®** : connectez un câble HDMI® entre ce port et un écran HD ou 4K/HDMI®.
8. **Port Ethernet LAN 1** : 100 Mbit/s, connectez un câble Ethernet entre cette prise et un réseau local (LAN) pour raccorder l'appareil au réseau local.
9. **Port Ethernet LAN 2** : 1000 Mbit/s, connectez un câble Ethernet entre cette prise et un réseau local (LAN) pour raccorder l'appareil au réseau local. Prend en charge l'alimentation par Ethernet (PoE).
10. **Prise d'alimentation CC** : branchez l'adaptateur secteur fourni à cette prise et à une prise électrique disponible.
11. **Points de fixation d'antenne** : vissez les trois antennes fournies aux trois points de fixation. L'antenne peut pivoter pour une meilleure couverture.

↑	Web UI	WebGUI	Gestion des Paramètres et Configuration	Paramètres Réseau	Affichage et Audio	Contrôle par Modérateur	Paramètres du Système	Paramètres de Sécurité	Mis à niveau Firmware	Autres Paramètres	Gestionnaire appareils UCC	Infos appareil
HW	PRÉCAUTIONS	CONTENU EMBALLAGE	DESCRIPTION et CARACTÉRISTIQUES	INSTALLER et CONNECTER	DÉMARRAGE et FONCTIONNEMENT	MIS À JOUR DU FIRMWARE	FONCTIONS DES FACES et DES ÉMETTEURS SANS FIL	DÉPANNAGE	DONNÉES TECHNIQUES			

8.2.1 Réinitialisation d'usine à l'aide du bouton de la face arrière

En utilisant cette fonction, tous les réglages précédents seront perdus et vous devrez refaire la configuration.

Allumez le VEO-SWC44. Lorsque l'écran d'accueil est affiché, pressez le bouton Reset (réinitialisation) situé en face arrière du VEO-SWC44. Appuyez sur ce bouton avec un objet pointu, par exemple un trombone déplié, pendant au moins 2 secondes jusqu'à ce que la page « Factory reset » (réinitialisation d'usine) s'affiche comme ci-dessous.

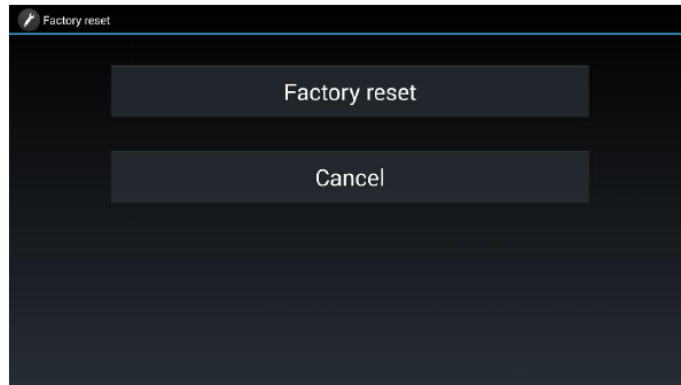

Le VEO-SWC44 redémarrera après 3 secondes pour revenir à la configuration par défaut.



Si la sortie HDMI® du VEO-SWC44 n'est pas connectée à un écran et qu'aucune image n'est disponible, maintenez le bouton Reset enfoncé jusqu'à ce que le voyant à LED rouge sur le dessus du VEO-SWC44 s'allume pour exécuter la procédure de réinitialisation.

La configuration d'usine par défaut est la suivante :

- **Ethernet :**
 - Proxy : None (aucun)
 - DHCP : Enable
- **Wireless network :**
 - Frequency : 5 GHz
 - Channel : Auto
 - Auto change password : 5 minutes
- **Display & Audio**
 - HDMI® resolution : Auto
 - HDMI® CEC :
 - Extinction automatique de l'appareil : ON
 - Extinction automatique du VEO-SWC44 : OFF
 - Audio output : Line out&HDMI®
 - Airplay screen quality : High
 - Show the base device name and password when mirroring : OFF
 - Show PC's username when mirroring : ON

HW	Web GUI	WebGUI	Gestion des Paramètres et Configuration	Paramètres Réseau	Affichage et Audio	Contrôle par Modérateur	Paramètres du Système	Paramètres de Sécurité	Mis à niveau Firmware	Autres Paramètres appareils UCC	Gestionnaire appareils	Infos appareil
PRÉCAUTIONS	CONTENU EMBALLAGE	DESCRIPTION et CARACTÉRISTIQUES	INSTALLER et CONNECTER	DÉMARRAGE et FONCTIONNEMENT	MIS À JOUR DU FIRMWARE	FONCTIONS DES FACES et des ÉMETTEURS SANS FIL	DÉPANNAGE	DONNÉES TECHNIQUES				

- **Moderator Control**
 - Ajout d'une barre de sous-fenêtre pour permettre la prévisualisation des appareils connectés : activé.
 - Prévisualisation en temps réel : activée.
- **System settings**
 - Date & time : Automatic date & time : use network-provided time.
 - Auto standby : Never.
 - Language : English.
- **Security Settings**
 - Security level : Security level 1.
 - Connection password : 4-digits password, beginning with 0000.
 - Changement du mot de passe de l'administrateur : admin (par défaut).
- **Other settings**
 - Auto create launcher : Disable.
 - Clear history after meeting : Always.

🏠	
HW	Web GUI
PRÉCAUTIONS	WebGUI Paramètres et Configuration
CONTENU EMBALLAGE	Gestion des Paramètres et Configuration
CARACTÉRISTIQUES	Paramètres Réseau
INSTALLER et CONNECTER	Affichage et Audio
DÉMARRAGE et FONCTIONNEMENT	Contrôle par Modérateur
MIS À JOUR DU FIRMWARE	Paramètres du Système
FONCTIONS DES ÉMETTEURS SANS FIL	Paramètres de Sécurité
DÉPANNAGE	Mis à niveau du Firmware
TECHNIQUES	Autres Paramètres
	Gestionnaire appareils UCC
	Infos appareil

8.3 Émetteurs sans fil

8.3.1 VEO-SWC44TH

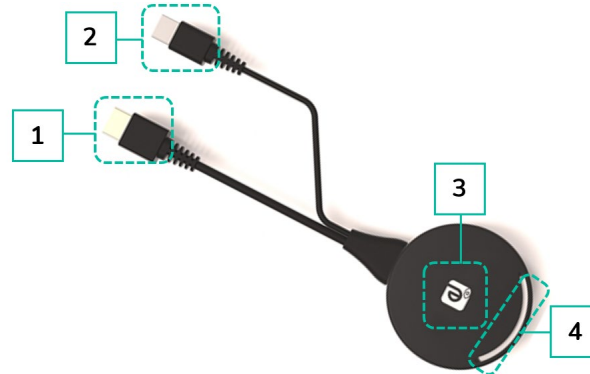

1. **Connecteur HDMI®** : le connecteur HDMI® de l'émetteur sans fil peut être branché à un ordinateur pour partager votre écran.
2. **Connecteur USB** : fournit l'alimentation ou se branche au VEO-SWC44 pour appairer l'émetteur sans fil avec le VEO-SWC44 ou mettre à jour l'émetteur sans fil.
3. **Bouton tactile** : touchez le bouton tactile pour afficher l'écran de l'ordinateur sur l'écran principal. Toucher le bouton pendant la réunion permet de commuter le partage de l'écran.
4. **Voyant à LED** : indique l'état de l'émetteur sans fil. [Pour plus d'informations, voir le chapitre Voyant à LED.](#)

8.3.2 VEO-SWC44TU



1. **Connecteur de type C (DP)** : le connecteur de type C (DP), émetteur sans fil, peut être branché à un ordinateur pour partager votre écran.
2. **Bouton tactile** : touchez le bouton tactile pour afficher l'écran de l'ordinateur sur l'écran principal. Toucher le bouton pendant la réunion permet de commuter le partage de l'écran.
3. **Voyant à LED** : indique l'état de l'émetteur sans fil. [Pour plus d'informations, voir le chapitre Voyant à LED.](#)



Le VEO-SWC44TU est une interface de type C aux fonctions complètes, compatible avec le mode DP Alt, qui prend en charge la transmission audio et vidéo.

HW	Web GUI	WebGUI	Gestion des Paramètres et Configuration	Paramètres Réseau	Affichage et Audio	Contrôle par Modérateur	Paramètres du Système	Paramètres de Sécurité	Mis à jour du Firmware	FONCTIONS DES FACÈS et des ÉMETTEURS SANS FIL	Autres Paramètres	Gestionnaire appareils UCC	Infos appareil
PRÉCAUTIONS	CONTENU EMBALLAGE	DESCRIPTION et CARACTÉRISTIQUES	INSTALLER et CONNECTER	DÉMARRAGE et FONCTIONNEMENT	MIS À JOUR DU FIRMWARE	DÉPANNAGE	DONNÉES TECHNIQUES						

8.3.3 Voyant à LED

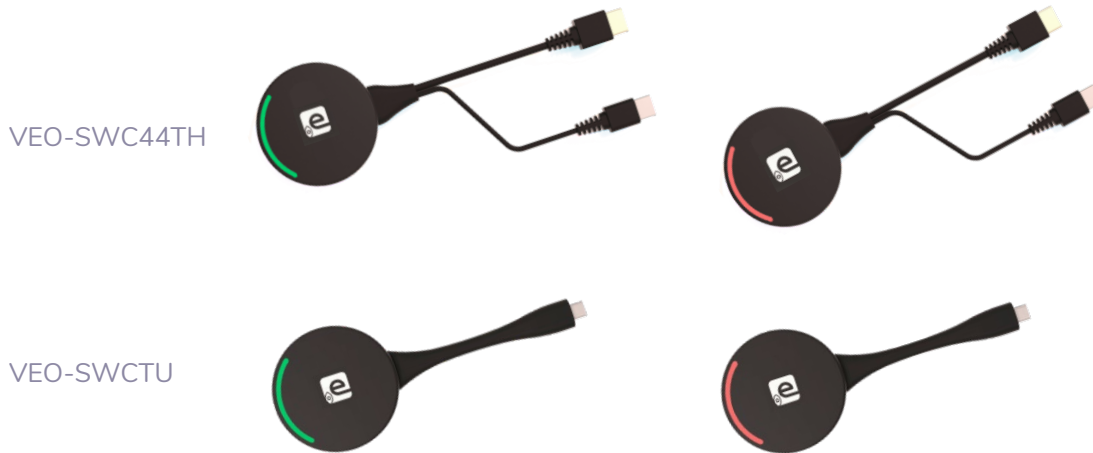

- **Connexion d'un VEO-SWC44TH / VEO-SWC44TU au VEO-SWC44 :**

Tout d'abord, un VEO-SWC44TH / VEO-SWC44TU doit être connecté à l'unité de base VEO-SWC44 :

- Quand le voyant à LED **clignote en vert** : le VEO-SWC44TH / VEO-SWC44TU est en cours d'appairage avec l'unité de base VEO-SWC44 ou de mise à jour du firmware.
- Lorsque le voyant à LED est **fixement allumé en rouge** : l'appairage est effectué. Le VEO-SWC44TH / VEO-SWC44TU peut être débranché et est prêt à l'emploi.

- **Connexion d'un VEO-SWC44TH / VEO-SWC44TU à un appareil source :**

Un VEO-SWC44TH / VEO-SWC44TU doit être connecté à l'appareil source. Par exemple, à un ordinateur :

- Quand le voyant à LED **clignote en vert** : le VEO-SWC44TH / VEO-SWC44TU est branché à l'ordinateur et s'initialise.
- Quand le voyant à LED est **fixement allumé en vert** : il est prêt à afficher en miroir le bureau de l'ordinateur sur l'écran principal connecté à la sortie HDMI® du VEO-SWC44.
- Lorsque le voyant à LED est **fixement allumé en rouge** : il affiche en miroir le bureau de l'ordinateur sur l'écran.

HW	Web UI	WebGUI	Gestion des Paramètres et Configuration	Paramètres Réseau	Affichage et Audio	Contrôle par Modérateur	Paramètres du Système	Paramètres de Sécurité	Paramètres du Firmware	Mis à niveau du Firmware	Autres Paramètres	Gestionnaire d'appareils UCC	Infos appareil
PRÉCAUTIONS	CONTENU EMBALLAGE	DESCRIPTION et CARACTÉRISTIQUES	INSTALLER et CONNECTER	DÉMARRAGE et FONCTIONNEMENT	MIS À JOUR DU FIRMWARE	FONCTIONS DES FACES et des ÉMETTEURS SANS FIL	DÉPANNAGE	DONNÉES TECHNIQUES					

9. DÉPANNAGE

Vous trouverez ici **quelques problèmes élémentaires, et leurs causes possibles**, qui peuvent survenir lors de l'utilisation du VEO-SWC44. Retrouvez le problème dans le tableau ci-dessous et appliquez la solution indiquée.

Problème	Cause	Solution
L'application Android du VEO-SWC44 dans un appareil Android ou Airplay dans un appareil iOS ne peut pas trouver le VEO-SWC44.	Le mot de passe WiFi du VEO-SWC44 a changé alors que l'appareil android ou iOS était connecté au WiFi du VEO-SWC44.	Reconnecter le mobile en saisissant le mot de passe affiché dans l'écran d'accueil.
La qualité d'image sur l'écran principal n'est pas bonne.	La mauvaise qualité ou la grande longueur du câble entre le VEO-SWC44 et l'écran ou la mauvaise connexion entre les deux.	Remplacer le câble. Utiliser un autre câble. Vérifier que le câble est correctement connecté.
	Mauvaise résolution de l'écran principal.	Changez la résolution dans les paramètres et faites-la correspondre avec la résolution native de l'écran principal. Voir HDMI Resolution dans la section Display & Audio.
Mauvaise connexion sans fil. La liaison entre l'émetteur et le VEO-SWC44 n'est pas stable.	Problèmes de WiFi. <ul style="list-style-type: none"> • Interférences dans le canal radio. • Saturation du canal radio. • Le VEO-SWC44 ne passe pas automatiquement à d'autres canaux en cas de dégradation de l'environnement HF. 	<ul style="list-style-type: none"> • Utilisez un scanner de WiFi pour trouver une fréquence et un canal sans fil libres et sélectionnez-les dans la configuration des paramètres. • Vérifiez l'environnement HF si les réseaux WiFi changent souvent dans votre environnement.
	Signal de faible intensité : <ul style="list-style-type: none"> • Les armoires métalliques, murs, éléments architecturaux peuvent créer des réflexions altérant le signal sans fil. • Les obstacles entre émetteurs sans fil et VEO-SWC44 entraînent une diminution de la puissance et de la qualité de la transmission sans fil. 	<ul style="list-style-type: none"> • Rapprochez le VEO-SWC44 de l'écran principal. • Modifiez l'orientation des antennes en face arrière du VEO-SWC44 en direction de l'émetteur. • Éliminez ou limitez autant que possible les obstacles entre les émetteurs et le VEO-SWC44. • Évitez de placer l'unité de base dans des armoires (métalliques), des faux plafonds, sous des tables ou dans des pièces adjacentes.

<p>Impossible de faire fonctionner VEOShare quand on branche l'émetteur à l'ordinateur portable.</p>	<p>Si vous utilisez le VEO-SWC44 pour la première fois sur votre ordinateur ou pour des invités, vous devez d'abord copier le programme lanceur VEOShare sur votre ordinateur. Exécutez ce programme de lancement. Vous pouvez l'exécuter sans privilèges d'administrateur.</p> <p>Mauvaise connexion au port USB de l'ordinateur.</p> <p>Certains types de périphériques USB peuvent être bloqués par la politique de l'entreprise. Le réglage du port USB de l'ordinateur peut limiter l'utilisation d'un périphérique USB de forte puissance en cas d'alimentation par la batterie.</p>	<p>Il existe deux façons de charger le lanceur, voir le chapitre System Settings (paramètres du système). La meilleure est de télécharger l'application par le réseau local (LAN) ou WiFi de l'unité de base. Quand le lanceur a été préinstallé une fois, VEOShare est alors prêt à être utilisé immédiatement.</p> <ul style="list-style-type: none"> • Refaire la connexion au port USB. • Essayer un autre port USB. • Faire redémarrer l'ordinateur. <p>Si possible, changer la politique du port USB sur l'ordinateur.</p>
<p>Mauvaises performances vidéo (netteté, coupures audio et vidéo, saccades du flux vidéo etc.)</p>	<ul style="list-style-type: none"> • Lecteur multimédia non idéal. • La qualité vidéo dépend également de la puissance de traitement de l'ordinateur portable, ainsi que de l'interaction avec d'autres applications logicielles en cours d'exécution et de la charge du processeur. • Un ordinateur portable alimenté par batterie peut avoir sa puissance de traitement réduite pour économiser de l'énergie. La transmission vidéo HD nécessite une certaine puissance de traitement pour garantir la qualité optimale de la transmission. 	<ul style="list-style-type: none"> • Utiliser un autre lecteur multimédia (VLC player...), un autre navigateur. • Mettre à jour le logiciel de votre lecteur vidéo en dernière version. • Réduire la charge du processeur due à d'autres applications logicielles. • Réduire la résolution de l'écran de l'ordinateur. • Mettre à jour le pilote de la carte graphique. • Désactiver le mode basse consommation de l'ordinateur.

🏠	
HW	Web GUI
PRÉCAUTIONS	WebGUI Paramètres et Configuration
EMBALLAGE	Gestion des Paramètres et Configuration
CARACTÉRISTIQUES	Paramètres Réseau
CONNECTER	Affichage et Audio
FONCTIONNEMENT	Contrôle par Modérateur
MIS À JOUR DU FIRMWARE	Paramètres du Système
FONCTIONS DES FACES et des ÉMETTEURS SANS FIL	Paramètres de Sécurité
DÉPANNAGE	Mis à niveau Paramètres du Firmware
TECHNIQUES	Autres Paramètres
	Gestionnaire appareils UCC
	Infos appareil

La vidéo ne s'affiche pas à l'écran	Le contenu utilise la protection HDCP.	L'entrée du VEO-SWC44 ne prend pas en charge l'affichage d'une source HDCP. Si possible, connecter l'appareil source à l'entrée HDMI® locale du VEO-SWC44.
	Le câble d'affichage (HDMI®) n'est pas correctement connecté.	Insérer le câble d'affichage dans l'écran et dans l'unité de base.
	L'écran est éteint.	Allumer l'écran.
	L'unité de base VEO-SWC44 est en mode de veille, le voyant d'alimentation à LED clignote sur le VEO-SWC44, il n'y a pas d'alimentation électrique.	Mettre hors tension et remettre sous tension ou insérer un émetteur sans fil dans l'ordinateur.
Sous Windows 7, le message suivant apparaît à propos de la fonction Windows Aero : « Windows a détecté que les performances de votre ordinateur sont lentes. Cela peut être dû au fait qu'il n'y a pas suffisamment de ressources pour exécuter le jeu de couleurs Windows Aero. Pour améliorer... »	Le VEO-SWC44 utilise les ressources du GPU. En combinaison avec d'autres programmes qui le font, Windows 7 affiche parfois ce message suggérant de désactiver Aero pour améliorer les performances de l'ordinateur.	Il est prudent d'ignorer ce message et de choisir « Conserver le jeu de couleurs actuel ».
Votre contenu est supprimé de l'écran et les LED de l'émetteur sans fil clignotent.	La connexion avec le VEO-SWC44 est perdue.	Le VEO-SWC44 tente automatiquement de rétablir la connexion. En cas d'échec, les LED de l'émetteur sans fil commencent à clignoter en rouge. Débrancher l'émetteur sans fil de votre ordinateur et en essayer un nouveau.
Les écrans n'affichent rien du tout	Les écrans sont éteints.	Allumer les écrans.
	Le câble d'affichage n'est pas correctement connecté.	Insérer le câble d'affichage dans l'écran et dans le VEO-SWC44.
	Le VEO-SWC44 est en mode de veille.	Appuyer brièvement sur le bouton de veille du VEO-SWC44 ou éteindre et rallumer le VEO-SWC44.

	
HW	Web GUI
PRÉCAUTIONS	WebGUI Gestion des Paramètres et Configuration
EMBALLAGE	CONTENU
CARACTÉRISTIQUES	DESCRIPTION et Réseau
CONNECTER	INSTALLER et Affichage et Audio
FONCTIONNEMENT	DÉMARRAGE et Contrôle par Modérateur
FIRMWARE	MIS À JOUR DU Paramètres du Système
FONCTIONS DES FACES et des ÉMETTEURS SANS FIL	Paramètres de Sécurité Paramètres de Sécurité
DÉPANNAGE	Mis à niveau Paramètres du Firmware
TECHNIQUES	Autres Paramètres Gestionnaire appareils UCC
	Infos appareil

Pas de connexion entre réseau LAN et VEO-SWC44.	Mauvaise adresse IP.	<ul style="list-style-type: none"> • L'adresse IP ne se trouve pas dans la plage du réseau local (LAN). • Le DHCP n'est pas activé.
Pas de connexion WiFi entre l'appareil mobile et le VEO-SWC44.	Mauvaise fréquence WiFi.	Vérifier l'appareil mobile pour sélectionner la bonne fréquence : 2,4 GHz ou 5 GHz.
	SSID et mot de passe erronés.	Saisir le bon SSID.
Pas de son lors de la transmission d'un fichier local au VEO-SWC44.	Format audio non pris en charge, tel que Dolby MS11, DDCO, DTS-LBR, DTSE, SRS TheaterSound, DTS Studio Sound 3D, DTS-HD.	Si possible, changer le format audio pour un autre, tel que DD, DD+, HE-AAC, DTS DMP, WMA, DRA, COOK
Il n'y a pas de son dans l'écran principal.	Aucun appareil audio n'est connecté.	S'assurer que l'audio est activé.
	Le volume est désactivé (OFF).	Ajuster le niveau dans le menu de configuration des paramètres web du VEO-SWC44.
	Le niveau de volume est trop bas dans les options de l'application VEOShare sur ordinateur.	Régler le volume dans l'application VEOShare sur ordinateur.
	Le signal audio est peut être coupé.	Cliquer avec le bouton droit de la souris sur l'icône de haut-parleur dans la barre des tâches et activer le signal audio.
	Le niveau de volume est trop bas.	Régler le niveau de volume dans les Options du menu du VEO-SWC44.
	Le son est coupé dans le mélangeur de volume de la barre des tâches.	Cliquer avec le bouton droit sur l'icône de haut-parleur dans la barre des tâches, ouvrir le mélangeur et rétablir le son du VEO-SWC44 ou de « Lecture vidéo ».
	Le logiciel du lecteur vidéo utilisé n'est pas à jour.	Mettre à jour le lecteur vidéo. Essayer un autre lecteur.
	Un antivirus actif peut bloquer le signal audio.	Vérifier les paramètres de filtrage du scanner de virus. Désactiver la vérification du lecteur.

	Web GUI
PRÉCAUTIONS	WebGUI Gestion des Paramètres et Configuration
EMBALLAGE	Paramètres Réseau
CARACTÉRISTIQUES	Paramètres Réseau et Audio
INSTALLER et CONNECTER	Affichage et Audio
FONCTIONNEMENT	Contrôle par Modérateur
MIS À JOUR DU FIRMWARE	Paramètres du Système
FONCTIONS DES ÉMETTEURS SANS FIL	Paramètres de Sécurité
DÉPANNAGE	Mis à niveau Paramètres du Firmware
TECHNIQUES	Autres Paramètres appareils UCC
	Gestionnaire appareils UCC
	Infos appareil

Il n'y a pas de son avec un MacBook.	Problème de l'application Soundflower, qui est intégrée dans le pilote VEOShare.	<ul style="list-style-type: none"> • Vous avez besoin du mot de passe Admin. • Dans les préférences système de macOS, sélectionner l'onglet « Sécurité et confidentialité ». Trouver l'option « Autoriser l'exécution/l'installation de Soundflower » et cliquer sur « Autoriser » à côté de « Matt Ingalls », pour pouvoir installer Soundflower sur le MacBook. • Lancer à nouveau VEOShare qui installera automatiquement Soundflower sur le MacBook.
Il n'y a pas de son par AirPlay.	Le volume est réglé trop bas sur l'appareil mobile.	Augmenter le volume sur l'appareil mobile.
Il n'y a pas de son dans l'écran principal lors de la mise en miroir d'une vidéo par l'appli « VEOShare pour Android ».	En raison des limites du système Android, ce dernier ne fournit pas d'interface pour capturer l'audio. Dans ce cas, il n'y a pas de son lors de la mise en miroir de la vidéo.	Utiliser un émetteur sans fil ou Apple Airplay pour créer une image miroir si nécessaire.
Impossible de mettre à jour le firmware du VEO-SWC44.	Le support est au format NTFS.	Veillez reformater le support au format FAT pour faire la mise à jour.
Impossible de faire fonctionner airplay avec un MacBook / iPhone / iPad.	Le système d'exploitation requis est macOS 10.9, iOS 8.0 ou plus récent (appli VEOShare).	<ul style="list-style-type: none"> • Pour utiliser AirPlay, connecter l'appareil iOS au WiFi du VEO-SWC44 et activer la fonction AirPlay dans le Centre de contrôle. • Mettre à jour le système d'exploitation de l'appareil iOS.
Mauvaise qualité vidéo avec AirPlay.	Il existe 2 modes pour AirPlay : a) Miroir : copie à l'identique de l'écran. b) Streaming : vidéos (Internet, YouTube); l'image ne sera pas affichée sur l'appareil iOS. => la lecture est saccadée.	Réduire la « Qualité » dans les paramètres de YouTube, par exemple de « Automatique » à 720p.
Pas de fonctionnement avec un appareil Android.	Le système d'exploitation requis est Android 2.3 ou plus récent (appli VEOShare).	Mettre à jour le système d'exploitation.

	Web GUI	WebGUI	Gestion des Paramètres et Configuration	Paramètres Réseau	Affichage et Audio	Contrôle par Modérateur	Paramètres du Système	Paramètres de Sécurité	Mis à niveau Firmware	Autres Paramètres	Gestionnaire appareils UCC	Infos appareil
HW	PRÉCAUTIONS	CONTENU EMBALLAGE	DESCRIPTION et CARACTÉRISTIQUES	INSTALLER et CONNECTER	DÉMARRAGE et FONCTIONNEMENT	MIS À JOUR DU FIRMWARE	FONCTIONS DES FACES et des ÉMETTEURS SANS FIL	DÉPANNAGE	DONNÉES TECHNIQUES			

10. DONNÉES TECHNIQUES

10.1 Caractéristiques techniques

VEO-SWC44

Video Performances

Video Input Connectors	USB 3.0, USB-C, USB 2.0 (UVC)
Video Output connectors	HDMI® Type A Female, 1.4, 10.2 Gbps
Video Input Resolution	1080p@60Hz
Video Output Resolution	3840x2160@60Hz, 3840x2160@50Hz, 3840x2160@30Hz, 1920x1080@60Hz, 1920x1080@50Hz, 1920x1080@30Hz, 1280x720@60Hz, 1280x720@50Hz
HDCP	2.2
Video Composing Capabilities	Multiviewing up to 4 windows; 16 participants on hold
Screen Mirroring	Airplay, Chromecast, Miracast, VEOShare app, Wireless Transmitter
Wireless Conferencing	Yes
Other Features	Whiteboard annotation tool, Wireless Touchback, Customizable background
HDMI Distance	10m with Ecler VEO Cables

Audio Performances

Audio Output Connectors	Jack 3.5mm
Audio Formats	PCM 2.0
Audio De-Embedding	Yes

Device Control

Control Connectors	USB Type A, Euroblock, RJ-45
Control Protocols	Web, Telnet, RS-232
Control Buttons	1 x Power ON button
EDID Management	Software
Status Indicators	Input LED Multicolour

Network

Network Connectors	2 x RJ-45 (LAN port 1 is 100Mbps and LAN port 2 is 1Gbps), WiFi (Wireless transmission protocol is WIFI IEEE 802.11 a/g/n/ac. Compatible with 2.4 GHz and 5GHz frequency bands)
Average Streaming Bitrate	Up to 1200Mbps
Transmission Distance	100m via Ethernet Network

Electrical

Power Supply	PoE (IEEE802.3af.) or External Power supply
AC Mains Connector	100-240VAC 50-60Hz with EU, UK, US, AU blades
DC Mains Connector	12VDC-3A with coaxial DC connector
Power Consumption	10W

Physical

Operating Temperature	Min: -20°C; -4°F / Max: 60°C; 140°F
Operating Humidity	<90% HR
Installation Options	Desktop
Included Accessories	1 x 3pin Euroblock connector, 3 x antennas, 1x12V PSU
Optional Accessories	VEO-SWC44TH, VEO-SWC44TU
Dimensions (WxHxD)	220 x 32x 120 mm. / 8.66 x 1.26 x 4.72 in. 220 x 145 x 120 mm. / 8.66 x 5.71 x 4.72 in.(including antenna)
Shipping Dimensions (WxHxD)	340 x 77 x 208 mm. / 13.38 x 3.03 x 8.19 in.
Weight	1 Kg / 2,2 lb

HW	Web GUI
PRÉCAUTIONS	WebGUI Gestion des Paramètres et Configuration
EMBALLAGE	Contenu
CARACTÉRISTIQUES	Description et Réseau
INSTALLER et CONNECTER	Affichage et Audio
DÉMARRAGE et FONCTIONNEMENT	Contrôle par le Modérateur
MIS À JOUR DU FIRMWARE	Paramètres du Système
FONCTIONS DES FACES et SANS FIL	Paramètres de Sécurité
DÉPANNAGE	Mis à niveau du Firmware
TECHNIQUES	Autres Paramètres
	Gestionnaire d'appareils UCC
	Infos appareil

Shipping Weight	1.25 Kg / 2.76 lb
Chassis Material	Metal
Finished Colour	Black

VEO-SWC44TH (optional accessory)

Video Performances

Video Input Connectors	HDMI® Type A Female, 1.4, 10.2 Gbps
Video Input Resolution	1080p@60Hz
Video Output Resolution	1080p@60Hz
HDCP	2.2

Device Control

Status Indicators	Input LED Multicolour
-------------------	-----------------------

Electrical

Power Supply	USB power 5V
DC Mains Connector	USB Type A
Power Consumption	maximum 3W

Physical

Operating Temperature	Min: -20°C; -4°F Max: 60°C; 140°F
Operating Humidity	<90% HR
Dimensions (WxHxD)	70 Ø x 15 mm x 225 mm. / 2.76 Ø x 0.59 in. x 8.86 in.
Weight	0,09 Kg / 0.20 lb
Shipping Dimensions (WxHxD)	232 x 34 x 95 mm. / 9.13 x 1.33 x 3.74 in.
Shipping Weight	0.15 Kg / 0.33 lb
Chassis Material	Metal
Finished Colour	Black

VEO-SWC44TU (optional accessory)

Video Performances

Video Input Connectors	USB Type C, 3.1, 5Gbps
Video Input Resolution	1080p@60Hz
Video Output Resolution	1080p@60Hz
HDCP	2.2

Device Control

Status Indicators	Input LED Multicolour
-------------------	-----------------------

Electrical

Power Supply	USB power 5V
DC Mains Connector	USB Type C
Power Consumption	maximum 3W

Physical

Operating Temperature	Min: -20°C; -4°F Max: 60°C; 140°F
Operating Humidity	<90% HR
Dimensions (WxHxD)	70 Ø x 15 mm x 225 mm. / 2.76 Ø x 0.59 in. x 8.86 in.
Shipping Dimensions (WxHxD)	232 x 34 x 95 mm. / 9.13 x 1.34 x 3.74 in.
Weight	0,09 Kg / 0.20 lb
Shipping Weight	0.15 Kg / 0.33 lb
Chassis Material	Metal
Finished Colour	Black

Home	Web GUI	WebGUI Gestion des Paramètres et Configuration	Paramètres Réseau	Affichage et Audio	Contrôle par Modérateur	Paramètres du Système	Paramètres de Sécurité	Mis à niveau du Firmware	Autres Paramètres	Gestionnaire appareils UCC	Infos appareil
HW	Web GUI	PRÉCAUTIONS	DESCRIPTION et CARACTÉRISTIQUES	INSTALLER et CONNECTER	DÉMARRAGE et FONCTIONNEMENT	MIS À JOUR DU FIRMWARE	FONCTIONS DES FACES et des ÉMETTEURS SANS FIL	DÉPANNAGE	DONNÉES TECHNIQUES		

10.2 Schéma avec cotes

VEO-SWC44

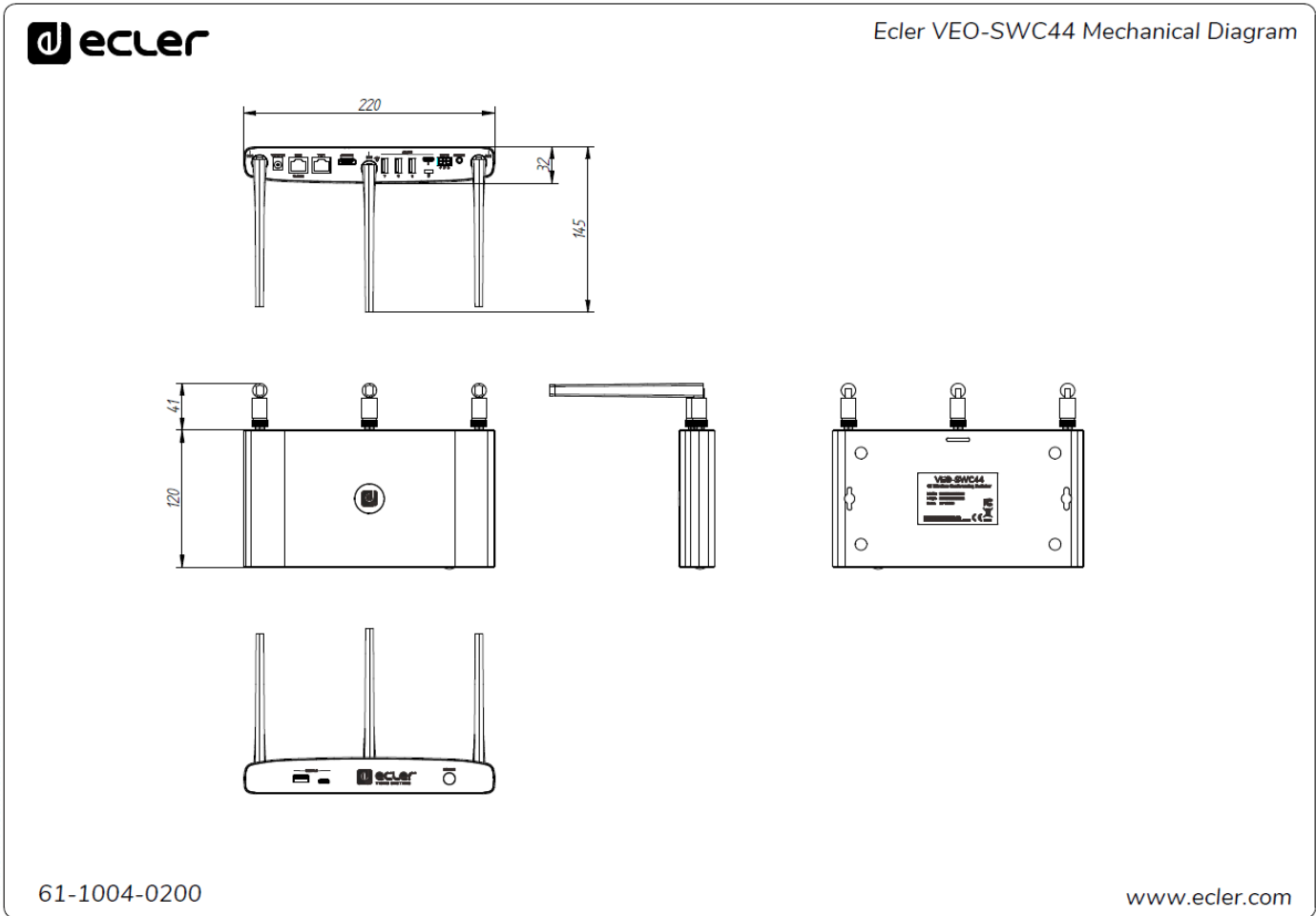

All the measurements are in mm

Home	Web GUI	WebGUI	Gestion des Paramètres et Configuration	Paramètres Réseau	Affichage et Audio	Contrôle par Modérateur	Paramètres du Système	Paramètres de Sécurité	Mis à niveau du Firmware	Autres Paramètres	Gestionnaire appareils UCC	Infos appareil
HW	PRÉCAUTIONS	CONTENU EMBALLAGE	DESCRIPTION et CARACTÉRISTIQUES	INSTALLER et CONNECTER	DÉMARRAGE et FONCTIONNEMENT	MIS À JOUR DU FIRMWARE	FONCTIONS DES FACÈS et des ÉMETTEURS SANS FIL	DÉPANNAGE	DONNÉES TECHNIQUES			

VEO-SWC44TH



Ecler VEO-SWC44TH Mechanical Diagram

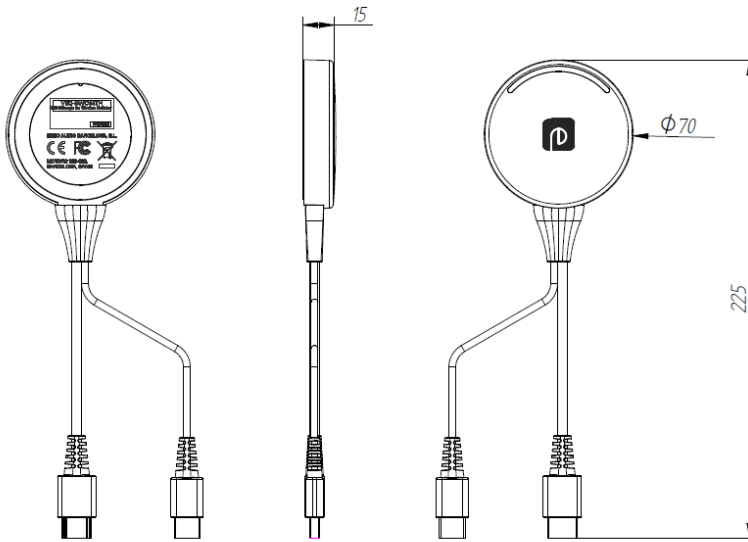

All the measurements are in mm

61-1007-0400

www.ecler.com

VEO-SWC44TU



Ecler VEO-SWC44TU Mechanical Diagram

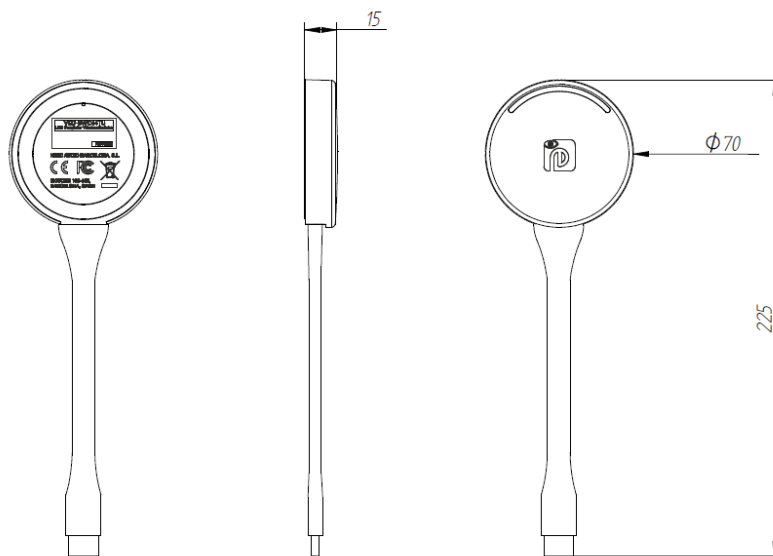

All the measurements are in mm

61-1006-0400

www.ecler.com

Home	Web GUI	WebGUI	Management des Paramètres et Configuration	Paramètres Réseau	Affichage et Audio	Contrôle et Modérateur	Paramètres du Système	Paramètres de Sécurité	Mis à jour du Firmware	Mis à jour du Firmware	Autres Paramètres	Gestionnaire des appareils	Infos appareil
HW	PRÉCAUTIONS	CONTENU EMBALLAGE	DESCRIPTION et CARACTÉRISTIQUES	INSTALLER et CONNECTER	DÉMARRAGE et FONCTIONNEMENT	MIS À JOUR DU FIRMWARE	FONCTIONS DES FACÈS et des ÉMETTEURS SANS FIL	DÉPANNAGE	DONNÉES TECHNIQUES				

🏠	
Web UI	WebGUI
Web UI	Paramètres et Configuration
Web UI	Paramètres Réseau
Web UI	Affichage et Audio
Web UI	Contrôle par Modérateur
Web UI	Paramètres du Système
Web UI	Paramètres de Sécurité
Web UI	Mis à niveau Firmware
Web UI	Autres Paramètres
Web UI	Gestionnaire appareils UCC
Web UI	Infos appareil
HW	PRÉCAUTIONS
HW	CONTENU EMBALLAGE
HW	DESCRIPTION et CARACTÉRISTIQUES
HW	INSTALLER et CONNECTER
HW	DÉMARRAGE et FONCTIONNEMENT
HW	MIS À JOUR DU FIRMWARE
HW	FONCTIONS DES FACÈS et des ÉMETTEURS SANS FIL
HW	DÉPANNAGE
HW	DONNÉES TECHNIQUES

Toutes les caractéristiques du produit sont susceptibles de varier en raison des tolérances de fabrication. NEEC AUDIO BARCELONA S.L. se réserve le droit d'apporter à la conception ou à la fabrication des modifications ou améliorations qui peuvent affecter les caractéristiques de ce produit.

Pour des questions techniques, contactez votre fournisseur, distributeur ou remplissez le formulaire de contact sur notre site Internet, dans [Support / Technical requests](#).