

AUDEO103 & 106

GEHÄUSELAUTSPRECHER

Wandlautsprecher



GIUGIARO
DESIGN

BEDIENUNGSANLEITUNG

INHALTSVERZEICHNIS

1. WICHTIGE VORBEMERKUNG	3
2. WICHTIGE SICHERHEITSHINWEISE.....	3
3. WICHTIGER HINWEIS.....	5
4. EINFÜHRUNG.....	5
5. ANSCHLÜSSE.....	6
6. AUFSTELLUNGORT UND MONTAGE	7
MONTAGESCHEMA.....	9
7. TECHNISCHE DATEN	10

1. WICHTIGE VORBEMERKUNG



WARNING: SHOCK HAZARD - DO NOT OPEN

AVIS: RISQUE DE CHOC ÉLECTRIQUE - NE PAS OUVRIR



Das Blitzsymbol mit dem Pfeil innerhalb eines gleichseitigen Dreiecks soll den Benutzer vor nicht isolierter „gefährlicher Spannung“ innerhalb des Produktgehäuses warnen, die hoch genug ist, um einem Menschen einen elektrischen Schlag zu versetzen.



Das Ausrufezeichen im gleichseitigen Dreieck soll den Benutzer darauf hinweisen, dass er in den mitgelieferten Unterlagen wichtige Hinweise zur Bedienung und Wartung findet.

WARNUNG (falls zutreffend): Bei den mit dem Symbol "" gekennzeichneten Anschlüsse, kann Stromschlaggefahr bestehen. Die externe Verdrahtung, die an die Klemmen angeschlossen wird, muss von qualifiziertem Personal oder mit vorkonfektionierten Kabeln installiert werden.

WARNUNG: Wegen Feuer- und Stromschlaggefahr, das Gerät niemals Regen oder Feuchtigkeit aussetzen.

WARNUNG: Ein Gerät der Klasse I muss an eine geerdete Steckdose angeschlossen werden.

2. WICHTIGE SICHERHEITSHINWEISE

1. Lesen Sie diese Anleitung sorgfältig durch.
2. Bewahren Sie diese Anleitung gut auf.
3. Beachten Sie alle Warnhinweise.
4. Befolgen Sie alle Anweisungen.
5. Benutzen Sie das Gerät niemals in der Nähe von Wasser.
6. Reinigen Sie das Gerät nur mit einem trockenen Tuch.
7. Blockieren Sie die Lüftungsöffnungen nicht. Installieren Sie das Gerät nach den Anweisungen des Herstellers.
8. Installieren Sie das Gerät nicht in der Nähe von Wärmequellen wie Heizkörpern, Öfen oder sonstigen Geräten, die Wärme erzeugen, einschliesslich Verstärkern.
9. Machen Sie niemals die Schutzfunktion eines polarisierten oder geerdeten Stromkabels unwirksam. Ein polarisiertes Kabel hat zwei Stifte, wovon einer breiter ist als der andere. Ein geerdeter Stecker hat zwei Stifte und einen

Erdungskontakt. Dieser dritte Stift dient Ihrer Sicherheit. Sollte das mitgelieferte Kabel nicht in Ihre Steckdose passen, so wenden Sie sich bitte an einen Elektriker, damit dieser die veraltete Steckdose austauscht.

10. Sorgen Sie dafür, dass das Stromkabel nicht gequetscht wird, vor allem im Bereich der Stecker, der Buchsen und an der Stelle, an der das Kabel aus dem Gerät austritt.
11. Verwenden Sie nur vom Hersteller empfohlenes Zubehör.
12. Trennen Sie das Gerät vom Netz bei Gewitter oder wenn es über einen längeren Zeitraum nicht verwendet wird.
13. Setzen Sie sich bei notwendigen Reparaturen immer mit einem qualifizierten Kundendienst in Verbindung. Eine Reparatur ist erforderlich, wenn das Gerät nicht normal funktioniert oder aus irgendeinem Grund beschädigt wurde, z.B. bei Schäden am Kabel oder Stecker, wenn Flüssigkeiten oder Fremdkörper ins Geräteinnere gelangt sind, oder wenn das Gerät dem Regen ausgesetzt war oder heruntergefallen ist.
14. Trennung vom Stromnetz: Durch die Abschaltung mit dem Schalter POWER werden alle Funktionen und Anzeigen des Geräts außer Betrieb gesetzt. Für eine vollständige Trennung vom Netz ist jedoch das Netzkabel aus seiner Anschlussbuchse zu ziehen. Diese muss daher immer leicht zugänglich sein.
15. Das Gerät ist über das Stromversorgungskabel an eine Schutzkontakt-Steckdose anzuschliessen.
16. Ein Teil der Produktbeschriftung befindet sich im Sockel.
17. Dieses Gerät darf keinerlei Tropf- oder Spritzwasser ausgesetzt werden; es dürfen auch keinerlei Gefässe darauf abgestellt werden, die Flüssigkeiten enthalten, z.B. Krüge.



WARNUNG: Dieses Produkt darf unter keinen Umständen als unsortierter Siedlungsabfall entsorgt werden. Entsorgen Sie es bitte bei der nächstgelegenen  Sammelstelle für Elektro- und Elektronikmüll.

NEEC AUDIO BARCELONA, S.L lehnt jegliche Verantwortung für Schäden ab, die Personen, Tieren oder Gegenständen aufgrund der Nichtbeachtung der vorstehenden Warnhinweise zugefügt werden könnten.

3. WICHTIGER HINWEIS

Wir danken Ihnen für das Vertrauen, das Sie mit der Wahl unseres **wandlautsprecher AUDEO** in uns gesetzt haben.

Um eine optimale Betriebsfähigkeit und Leistung zu erzielen, ist es **SEHR WICHTIG**, dass **Sie vor dem Anschluss des Geräts die in dieser Anleitung enthaltenen Hinweise** aufmerksam durchlesen und berücksichtigen.

Für ein optimales Funktionieren des Geräts **empfehlen wir Ihnen, die Instandhaltung ausschliesslich von unseren autorisierten technischen Servicepartnern durchführen zu lassen.**

Für alle ECLER-Produkte gilt eine Garantie. Die Gültigkeitsdauer und die Bedingungen finden Sie unter www.ecler.com oder auf der dem Gerät beiliegenden Garantiekarte.

4. EINFÜHRUNG

Die Lautsprecherbox AUDEO ist das Ergebnis einer gründlichen Analyse der heutigen und zukünftigen Anforderungen in Bezug auf die Wiedergabe von Musik und Signalen. Geschäfte, Kaufhäuser, Schulen, Konferenzsäle, Hotels, Betriebe, Büros, Veranstaltungsräume, Krankenhäuser, Freizeiträume usw. sind nur einige der offensichtlichsten und direkten Anwendungsbereiche der Lautsprecherbox AUDEO. Doch das Entwicklerteam von Ecler wollte in seiner Arbeit noch weiter gehen und hat unter Berücksichtigung der großen Vielfalt und Verschiedenartigkeit der Räume und Bedingungen, unter denen eine Lautsprecherbox zum Einsatz kommen kann, die Wünsche der immer anspruchsvolleren Installateure, Architekten und Raumausstatter Wirklichkeit werden lassen:

- Integrierung. Die sorgfältige externe Ausarbeitung und das edle Aussehen der Lautsprecherboxen und ihrer Aufnahmen sowie die einfache und schnelle Art ihres Einbaus und ihrer Ausrichtung machen sie zur idealen Lösung bei einer Vielzahl von Anwendungen und baulichen Umgebungen.
- Exklusivität. Es gibt keine andere Lautsprecherbox wie diese. Dabei handelt es sich um ein einzigartiges Design von Ecler, einen ganz und gar andersartigen und individuellen Entwurf. Doch vor allem kann die Lautsprecherbox an völlig unterschiedliche Bedingungen angepasst werden. Sie besitzt ein Zwei-Kanal-System mit einem mit den Mittel- und Tieftönern konzentrischen Hochtöner.
- Flexibilität. Die Baureihe AUDEO ist auf der Rückseite mit einem Schalter versehen, über den die Lautsprecherbox je nach auszuführender Funktion eingestellt werden kann. Alle Boxen können nieder- oder hochohmig betrieben werden, sowie im letzteren Fall mit 4 verschiedenen Leistungen. Einfach, schnell und vielseitig.
- Zuverlässigkeit und Qualität. AUDEO ist jedoch vor allem eine Lautsprecherbox mit einer für ihre Abmessungen ungewöhnlich guten Klangqualität. Dazu tragen ihr durchdachtes Design und die sorgfältige Auswahl der verwendeten Bauteile bei.
- Geeignet für Außenanlagen: Schutzart IP 54 bei den Modellen AUDEO103 und 106.

5. ANSCHLÜSSE

Die Modelle AUDEO103 und 106 ermöglichen einen hoch- oder niederohmigen Betrieb. Dazu verfügt die Lautsprecherbox auf ihrer Rückseite über einen Wählschalter mit 5 Schaltstellungen, mit dem die Betriebsart gewählt werden kann. Die 4 ersten Schaltstellungen ermöglichen den hochohmigen Betrieb der Anlage und die 5. Schaltstellung ist für den niederohmigen Betrieb bestimmt. (*)

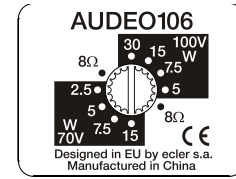
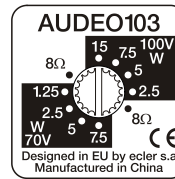

Die 4 Schaltstellungen des Leistungswählschalters für die 100-V-Leitung ermöglichen die Einstellung der Höchstleistung, mit der jede Einheit arbeitet. So werden in Bereichen, in denen ein niedriger Schallpegel gewünscht ist, die tieferen Schaltstellungen (5 oder 7,5 W für AUDEO106 / 2,5 oder 5 W für AUDEO103) verwendet, während in Bereichen, in denen ein höherer Schallpegel vorgesehen ist, die oberen Schaltstellungen (15 oder 30 W für AUDEO106 / 7,5 oder 15 W für AUDEO103) gewählt werden.

Hinweis: Wenn der Lautsprecher in 70V-Installationen verwendet wird, halbieren sich die auf dem Schalter für die Position 100V angegebenen Leistungswerte entsprechend. Für 50V-Installationen betragen sie ein Viertel.

Die fünfte Schaltstellung entspricht dem niederohmigen Betrieb ($8\ \Omega$) und einer Höchstleistung von 50 W für AUDEO106 und 25 W für AUDEO103. Sollte diese Einstellung vorgenommen werden, sind die Begrenzungen des Verstärkers beim Anschluss von mehreren Lautsprechern am Ausgang zu berücksichtigen, besonders wenn die Impedanz der gesamten Anlage unter $4\ \Omega$ sinkt. Ebenso ist darauf zu achten, dass das Anschlusskabel, das die Ausgänge des Verstärkers und die Lautsprecher verbindet, von guter Qualität und möglichst kurz ist. Dies ist besonders bei großen Entfernungen und einer niedrigen Impedanz der Lautsprecher von Bedeutung.

(*) Hinweis: Das Verteilungssystem von Lautsprechern auf einer 100-V-70-V-Leitung entsteht ursprünglich aus der technischen Notwendigkeit, Lautsprecher mit unterschiedlicher Impedanz bzw. Leistung auf einer gleichen Leitung oder dem gleichen Verstärkerkanal zu mischen, all dies ohne sich um die Gesamtimpedanz der Anlage kümmern zu müssen. Diese Lösung ermöglicht außerdem die Verlegung von langen Kabelstrecken und von Kabeln mit einem deutlich geringeren Querschnitt als dem bei niederohmigen Installationen verwendeten Kabelquerschnitt mit nur minimalen Leistungsverlusten.

ACHTUNG!

Die Lautsprecherboxen AUDEO106 und 103 werden am Ausgangspunkt mit dem Wählschalter 100 V / 30 W bzw. 100 V / 15 W versorgt. Wenn die Anlage ungewollt an einen niederohmigen Verstärker angeschlossen werden sollte, entsteht am Lautsprecher kein Schaden, jedoch arbeitet dieser weit unter seiner Leistung. Im Falle eines

ungewollten Anschlusses an ein 100-V-Netz in Position 8 Ω wird der Lautsprecher schwer beschädigt.

6. AUFSTELLUNGORT UND MONTAGE

Beachten Sie folgende Empfehlungen:

- Stellen Sie die Lautsprecherboxen stets auf solide und flache Oberflächen.
- Um eine gute Klangwiedergabe sicherzustellen, sollte kein Hindernis zwischen den Lautsprechern und dem Publikum stehen.
- Obwohl die Boxen problemlos in Freiluft betrieben werden können, verhindern Sie den direkten Kontakt mit Sonnenstrahlung und Regen.
- Passen Sie den Druckschallpegel an die nötigen Anforderungen an. Die AUDEO leisten, trotz Ihrer reduzierten Größe, viel mehr als herkömmliche Heimplautsprecher.

In der Verpackung der AUDEO finden Sie alles nötige, um die Box sicher zu installieren:

- Zwei Gelenkträger zur Wandmontage (einer pro Box).
- Vier Schrauben und vier Wanddübel 6 mm (zwei pro Box).
- Zwei Sechskantschlüssel M5.
- Zwei Metallkabel zur Absicherung gegen mögliches Herabfallen (eins pro Box).
- Zwei Euroblock-Stecker (einer pro Box).
- Eine Bedienungsanleitung.
- Zwei Garantiefomulare (eins pro Box).

Vorgehensweise bei der Wandmontage:

1. Führen Sie zwei Bohrungen mit 6 mm Durchmesser an der Wand durch, die mit den Löchern des Trägergestells übereinstimmen.
2. Setzen Sie zwei Wanddübel für 6 mm Durchmesser in die Bohrungen ein.
3. Befestigen Sie das Sicherheitskabel auf der Rückseite des Trägergestells (gemäß Schaubild).
4. Führen Sie das Sicherheitskabel und das Lautsprecherkabel durch die viereckige Öffnung des Trägergestells und bringen Sie das Trägergestell in seine Position. Drehen Sie die mitgelieferten Schrauben ein, so dass das Trägergestell fest an der Wand verankert ist.
5. Schließen Sie das Lautsprecherkabel am Anschluss auf der Rückseite der Box an. Verwenden Sie dafür den mitgelieferten Euroblock-Stecker. Achten Sie auf die

richtige Polarität der Endklemmen sowie darauf, dass das Kabel durch die viereckige Öffnung im Trägergestell verlegt wird.

6. Bringen Sie die Lautsprecherbox in ihre endgültige Stellung, indem Sie sie vertikal nach unten schieben, damit die rückseitige Führung der Box in die Führung des Trägergestells greift.
7. Befestigen Sie das Sicherheitskabel auf der Rückseite der Lautsprecherbox, um ein Herabfallen und damit verbundene Material- bzw. Personenschäden zu verhindern.
8. Richten Sie die Lautsprecherbox auf ihrer vertikalen und horizontalen Achse auf die erwünschte Position aus. Ziehen Sie die Sechskantschrauben des Trägergestells an, um diese Position auf beiden Achsen zu fixieren.
9. Bringen Sie den Leistungswählschalter in die gewünschte Position.
10. Verbergen Sie überstehende Leitungen und Sicherheitskabel (wenige Zentimeter) im Hohlraum des Trägergestells.

MONTAGESCHEMA

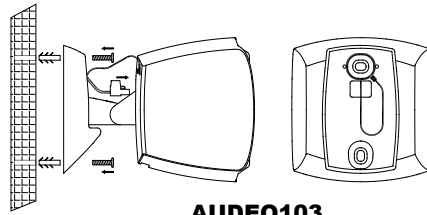

AUDEO103

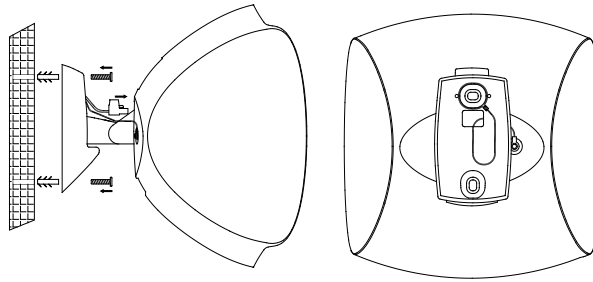

AUDEO106

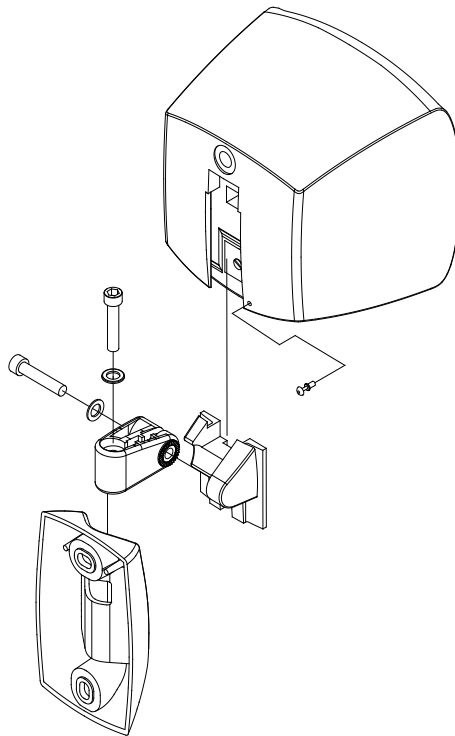

7. TECHNISCHE DATEN

AUDEO103

System	
Effective frequency range ¹	118 Hz-20 kHz
Coverage angle ²	207°x207° (HxV)
Power handling	25 W RMS / 100 W Peak
Sensitivity ³	86 dB (1W/1m)
Maximum SPL ⁴	100 dB continuous / 106 dB peak
Power options	100V: 15W / 7,5W / 5W / 2,5W / 8Ω 70V: 7,5W / 5W / 2,5W / 1.25 / 8Ω
Recommended amplifier power	50 W RMS
Transducers	
Ways	2
Low frequency driver	3,5" woofer
High frequency driver	0,5" tweeter
Nominal impedance	8Ω
Physical	
Installation options	Wall
Environmental	IP54 rated
Enclosure material	Reinforced ABS
Mounting system	Cabinet
Included accessories	Wall mounting accessories
Finished colour	White (RAL 9003) or black (RAL 9005)
Dimensions (WxHxD)	Without accessories: 132 x 134 x 110 mm / 5.2 x 5.28 x 4.33 in.
Weight	1.45 kg / 3.2 lb

AUDEO106

System	
Effective frequency range ¹	106 Hz-20 kHz
Coverage angle ²	120°x120° (HxV)
Power handling	50 W RMS / 200 W Peak
Sensitivity ³	90 dB (1W/1m)
Maximum SPL ⁴	107 dB continuous / 113 dB peak
Power options	100V: 30W / 15W / 7,5W / 5W / 8Ω 70V: 15W / 7,5W / 5W / 2,5 / 8Ω
Recommended amplifier power	100 W RMS
Transducers	
Ways	2
Low frequency driver	6,5" woofer
High frequency driver	1" tweeter
Nominal impedance	8Ω
Physical	
Installation options	Wall
Environmental	IP54 rated
Enclosure material	Reinforced ABS
Mounting system	Cabinet
Included accessories	Wall mounting accessories
Finished colour	White (RAL 9003) or black (RAL 9005)
Dimensions (WxHxD)	Without accessories: 241 x 244 x 163 mm / 9.49 x 9.61 x 6.42 in.
Weight	2.3 kg / 5.07 lb

¹ 10dB below the sound pressure level at specified sensitivity

² 6dB below the sound pressure level than that at the direction of maximum level. Max. angle between 1 kHz to 4 kHz.

³ Measured on-axis, far field and referenced to 1 meter by inverse square law. Average from 100 Hz to 10 kHz.

⁴ Calculated from sensitivity and power handling specifications, exclusive of power compression

Aufgrund von Produktionstoleranzen können alle angegebenen Daten Änderungen unterliegen. **NEEC AUDIO BARCELONA S.L.** behält sich Änderungen oder Verbesserungen an Design oder Herstellung vor, die diese Produkt-Spezifizierungen betreffen können.

Bei technischen Fragen wenden Sie sich an Ihren Lieferanten, Händler oder füllen Sie das Kontaktformular auf unserer Website unter [Support / Technical requests](#) aus.

Motors, 166-168, 08038 Barcelona - Spain - (+34) 932238403 | information@ecler.com | www.ecler.com